



6 Ekim 2025

Şalt ve Enstalasyon Tekniđi

169 yıldır ulaşımdan altyapıya, enerjiden dijitalleşmeye
Türkiye'nin geleceğini birlikte şekillendiriyoruz.



[siemens.com/tr](https://www.siemens.com/tr)

SIEMENS



DigiOneNow ile tüm elektrik ürünlerimiz tek tıkla yanınızda!

Tüm Siemens elektrik ürünleri portföyüne hızlı bir şekilde erişim sağlarken; ihtiyacınız olan ürün ile ilgili bilgi ve dokümanlara kolayca ulaşabileceğiniz, Resmi İş Ortaklarınızın ürün stoklarını gerçek zamanlı görüntüleyebileceğiniz ve tek tıkla, saniyeler içinde online satın alım yapabileceğiniz DigiOneNow platformuyla, enerjimiz bir!

www.digionenow.com

SIEMENS

SIEMENS

Şalt ve Enstalasyon Tekniđi

Fiyat Listesi
6 EKİM 2025



Digipartner uygulaması ile size artık daha yakınız!
Erişim adresleri: Appstore / GooglePlay: "Siemens Digipartner"
www.siemensdigipartner.com

Teknik Destek

444 0 747

callcenter.tr@siemens.com

Fiyat listesi'ni pdf formatında aşağıdaki adresten download edebilirsiniz.
<https://www.siemens.com/tr/tr/sirket/fiyat-listesi.html>

| | | | |
|--|---------|---|---------|
| 5SL3 Klasik Serisi 4,5 kA Otomatlar | 1 | SENTRON 3KF Tipi Sigortalı Yük Kesicileri | 120 |
| 5SL6 Klasik Serisi 6 kA Otomatlar | 2 | SENTRON NJ4 Dikey Tip Yük Kesici | 121 |
| 5SL6 Serisi 6 kA Otomatlar | 3-4 | SENTRON 3NP1 NH Bıçaklı Sigortalı Yük Ayırıcı | 122 |
| 5SL4 Serisi 10 kA Otomatlar | 5-6 | 4RB Alçak Gerilim Güç Kondansatörleri | 123 |
| 5SY5 DC Otomatlar | 7 | 4EU/4EP Harmonik Reaktörleri | 124 |
| 5ST3 Yardımcı Donanımlar | 8 | SIRIUS 3RT26 Kondansatör Kontaktörleri | 124 |
| 5SV5 Kaçak Akım Koruma Röleleri | 10 | 4RB Dinamik Kompanzasyon Ürünleri, Reaktif Güç Rölesi | 125 |
| 5SZ1 Kaçak Akım Koruma Röleleri | 12 | SENTRON 7KM PAC Enerji Analizörleri ve Kalite Kaydediciler | 126-128 |
| 5SV3 Kaçak Akım Koruma Röleleri | 13 | SENTRON 4NC Akım Transformatörleri | 129 |
| 5SV SIQUENCE Serisi Kaçak Akım Koruma Röleleri | 14 | SENTRON 7KM/7KT PAC Enerji Sayaçları ve Aksesuarları | 129-130 |
| 5SU Kaçak Akım Koruma Röleli Otomatlar | 14,17 | SENTRON Digital Çözümleri | 131 |
| 5SV6 Ark Hatası Algılama Cihazları | 15 | SENTRON 3LD Ana Şalter / Acil Stop Şalteri | 132-135 |
| 5ST3 Yardımcı Donanımlar | 18 | 3LF0 Serisi Paket Şalterler ve Aksesuarları | 136-137 |
| 5SD Alçak Gerilim Parafudrları | 19 | 3SU1 Serisi Plastik ve Metal Buton Elemanları | 138-141 |
| 5TT INSTA Kontaktörler | 20 | 3SU1 Serisi 30 mm, Mat Metal, Yassı Buton Elemanları | 142 |
| 5TT INSTA Kontaktörler için Yardımcı Kontaktörler | 20 | 3SU1 Serisi Potansiyometreler, Joystick Butonlar ve Aksesuarlar | 143-144 |
| 5TT Uzaktan Kumanda Darbe Akım Şalteri | 20 | 3SU1 Serisi Metal ve Plastik Gövdeli Buton Kutuları | 145 |
| 3NW Silindirik Sigortalar (Kartuş Sigortalar) | 21 | 3SU1 Serisi Plastik ve Metal Buton Kafaları | 146-147 |
| 5SG Minized Sigortalar | 22 | 3SU1 Profinet Haberleşmeli Buton ve Sinyal Ürünleri | 148 |
| 5SE Neozed Sigortalar | 22 | 3SB6 Serisi 22 mm Buton Elemanları ve Aksesuarları | 150-152 |
| 5TE Toprak Priz (Raya Montaja Uygun) | 22 | 3SB2 Serisi 16 mm Buton Elemanları ve Aksesuarları | 153 |
| 7KT İşletme Saat Sayacı | 22 | SIRIUS 3SE2/3SU1 Çift-El Konsolları ve Ayak Pedalları | 153 |
| 7LF Haftalık Digital Şalt Saati | 22 | SIRIUS 3SK1, 3SK2 ve 3TK28 Emniyet Röleleri | 154-155 |
| 7LF Günlük Mekanik Şalt Saati | 22 | 3SE5 Menteşe Emniyet Şalterleri | 156 |
| 3NA NH Bıçaklı Sigorta Monofaze ve Altlıkları | 23 | 3SE5 Mekanik Emniyet Şalterleri | 157 |
| 3NA Çift Göstergeli NH Buşonlar | 23 | 3SE5 RFID ve 3SE6 Manyetik Emniyet Şalterleri | 158 |
| 3NE SITOR Hızlı Sigorta Buşonları | 24 | 3SE7 İpli Emniyet Şalterleri | 159 |
| 3NX NH Bıçaklı Sigorta Aksesuarları | 25 | 3SE5 Nihayet Şalterleri ve Aksesuarlar | 160-162 |
| 5SB Diazed Sigortalar | 25 | 8WD Sinyal Kolonları ve Aksesuarları | 164-166 |
| SENTRON Haberleşmeli ve Ölçüm Özellikli Koruma Cihazları | 26-29 | 3RS7 Interface Dönüştürücüler | 167 |
| SIRIUS 3RT Serisi Kontaktörler | 30-31 | 3RQ4 Kuplaj Röleleri | 168-169 |
| SIRIUS 3RH Serisi Yardımcı Kontaktörler | 32 | 3RQ1 (Emniyetli) ve LZ Kuplaj Röleleri | 170-171 |
| SIRIUS 3RT Serisi Kontaktör Aksesuarları | 33-34 | SIRIUS 3RP2 ve 7PV15 Zaman Röleleri | 172 |
| SIRIUS 3RV29 Bara Besleme Modülleri | 35 | 3RN PTC Termistör Koruma Röleleri | 173 |
| SIRIUS 3RA2 ve 3RA8 Serisi Yolverme Kombinasyonları | 35-37 | 3RS Sıcaklık Denetleme Röleleri | 173 |
| SIRIUS 3RC7 ILM Akıllı Bağlantı Modülü | 38 | 3UG5 Serisi İzleme Röleleri | 174-176 |
| SIRIUS Yaylı Bağlantılı Ürünler 3RT, 3RV, 3RU | 39-40 | 4AV DC Besleme / Güç Kaynakları | 177 |
| SIRIUS 3RV2 Serisi Motor Koruma Şalterleri | 42 | 4AX Emniyet - İzolasyon Transformatörleri | 177 |
| SIRIUS 3RV2 Aksesuarları | 43 | SINOPLUS 3MT7 Kontaktörler | 178 |
| SIRIUS 3RU2 Termik Röleler ve Aksesuarları | 44 | SINOPLUS 3MT7 Kondansatör Kontaktörleri | 178 |
| SIRIUS 3RR Akım Algıma ve 3RB Elektronik Termik Röleler | 45 | SINOPLUS 3MH7 Yardımcı Kontaktörler | 179 |
| 3TG10 Mini Kontaktörler | 46 | SINIPLUS Kontaktör Aksesuarları | 179 |
| 3TY Yedek Bobinler ve Ana Kontak Takımları | 46 | SINOPLUS 3MV8 Motor Koruma Şalterleri ve Aksesuarları | 180 |
| 8US Bara Sistemleri | 47 | SINOPLUS 3MU7 Termik Aşırı Akım Röleleri ve Aksesuarları | 181 |
| 3RF Solid Stade Röleler | 48 | SINOPLUS 3VJ Kompakt Tip Güç Şalterleri | 182-183 |
| 3RM1 Hibrit Motor Yol Vericiler | 49 | SINOPLUS 3VJ Kompakt Tip Güç Şalterleri Aksesuarları | 184 |
| 3RK13 ET200SP Motor Yol Vericiler ve e-Starter | 50-51 | SINAMICS V20 Hız Kontrol Cihazları | 185 |
| 3RW55/52/50/40/30 Yumuşak Yol Vericiler | 52-55 | REYROLLE-5 Koruma Röleleri | 186 |
| 3UF7/8 SIMOCODE Motor Yönetim Sistemleri | 56-59 | SIPROTEC 7SR Aşırı Akım Koruma Röleleri | 187 |
| AS-I Haberleşme Ürünleri | 60-61 | SIPROTEC5 7SJ8 Aşırı Akım ve 7UM8 Motor/Generator Kor. Röleleri | 188 |
| SENTRON 3VA Kompakt Güç Şalterleri | 62-83 | SIPROTEC5 7UT8 Trafo Diferansiyel Koruma Röleleri | 189 |
| SENTRON 3VM Kompakt Güç Şalterleri | 84-88 | Siprotec 7SD80 Hat Diferansiyel Koruma Rölesi | 190 |
| Kaçak Akım Koruma Kombinasyonları | 89 | 7RW80 Gerilim Koruma Röleleri ve Röle Yazılımları | 191 |
| SENTRON 3WA Açık Tip Otomatik Şalterler | 90-101 | 7PA ve 7XG Yardımcı Cihazlar | 192 |
| SENTRON 3WL Açık Tip Otomatik Şalterler | 102-107 | SICAM P50, P850 Enerji Analizörleri, SICAM P855, Q100 Kalite Kaydediciler | 193 |
| SENTRON 3WT Açık Tip Güç Şalterleri | 108-110 | SICAM Q200 Kalite Kaydedici ve Arıza Tespit Cihazları | 194 |
| SENTRON 3KC9 ATC 6300 Cihazı | 111 | Arıza Tespit ve 7XG31 Ark Koruma Cihazları | 195 |
| SENTRON 3KC9 ATC 3100 Cihazı | 112 | SICAM A8000 RTU Cihazları | 196 |
| SENTRON 3KD Yük Kesicileri | 113-116 | Orta Gerilim Vakum Kesiciler ve Kontaktörler | 197-201 |
| SENTRON 3KC Manuel Transfer Şalteri | 117-120 | Bina Ürünleri - Oda Termostatları | 202 |
| | | İletişim Bilgileri | 203-210 |

SENTRON koruma cihazları

Otomatik sigortalar

| Malzeme Cinsi | Tip | Anma Akımı I_n (A) | Şipariş No | Birim Fiyatı TL | Min. Sipariş Adedi |
|---|-----|----------------------|------------|-----------------|--------------------|
| 5SL Klasik 4,5 kA Otomatlar 230 / 400 V AC | | | | | |

Bir fazlı anahtarlı otomatik sigortalar



5SL31...-YA

Çabuk
Karakterli



| | | | | |
|---|----|-------------|--------|----|
| B | 6 | 5SL3106-6YA | 370,00 | 12 |
| B | 10 | 5SL3110-6YA | 308,00 | 12 |
| B | 16 | 5SL3116-6YA | 308,00 | 12 |
| B | 20 | 5SL3120-6YA | 308,00 | 12 |
| B | 25 | 5SL3125-6YA | 308,00 | 12 |
| B | 32 | 5SL3132-6YA | 370,00 | 12 |
| B | 40 | 5SL3140-6YA | 426,00 | 12 |

Bir fazlı anahtarlı otomatik sigortalar



5SL31...-YA

Yavaş
Karakterli



| | | | | |
|---|----|-------------|--------|----|
| C | 6 | 5SL3106-7YA | 430,00 | 12 |
| C | 10 | 5SL3110-7YA | 356,00 | 12 |
| C | 16 | 5SL3116-7YA | 356,00 | 12 |
| C | 20 | 5SL3120-7YA | 356,00 | 12 |
| C | 25 | 5SL3125-7YA | 356,00 | 12 |
| C | 32 | 5SL3132-7YA | 370,00 | 12 |
| C | 40 | 5SL3140-7YA | 449,00 | 12 |

İki fazlı anahtarlı otomatik sigortalar



5SL32...-YA

Çabuk
Karakterli



| | | | | |
|---|----|-------------|----------|---|
| B | 6 | 5SL3206-6YA | 915,00 | 6 |
| B | 10 | 5SL3210-6YA | 915,00 | 6 |
| B | 16 | 5SL3216-6YA | 915,00 | 6 |
| B | 20 | 5SL3220-6YA | 915,00 | 6 |
| B | 25 | 5SL3225-6YA | 915,00 | 6 |
| B | 32 | 5SL3232-6YA | 965,00 | 6 |
| B | 40 | 5SL3240-6YA | 1.035,00 | 6 |

Üç fazlı anahtarlı otomatik sigortalar



5SL33...-YA

Yavaş
Karakterli

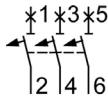

| | | | | |
|---|----|-------------|----------|---|
| C | 6 | 5SL3306-7YA | 1.434,00 | 4 |
| C | 10 | 5SL3310-7YA | 1.434,00 | 4 |
| C | 16 | 5SL3316-7YA | 1.434,00 | 4 |
| C | 20 | 5SL3320-7YA | 1.434,00 | 4 |
| C | 25 | 5SL3325-7YA | 1.434,00 | 4 |
| C | 32 | 5SL3332-7YA | 1.500,00 | 4 |
| C | 40 | 5SL3340-7YA | 1.527,00 | 4 |

Dört fazlı anahtarlı otomatik sigortalar



5SL34...-YA

Yavaş
Karakterli



| | | | | |
|---|----|-------------|----------|---|
| C | 6 | 5SL3406-7YA | 2.414,00 | 3 |
| C | 10 | 5SL3410-7YA | 2.414,00 | 3 |
| C | 16 | 5SL3416-7YA | 2.414,00 | 3 |
| C | 20 | 5SL3420-7YA | 2.414,00 | 3 |
| C | 25 | 5SL3425-7YA | 2.472,00 | 3 |
| C | 32 | 5SL3432-7YA | 2.495,00 | 3 |
| C | 40 | 5SL3440-7YA | 2.564,00 | 3 |

SENTRON koruma cihazları

Otomatik sigortalar

| Malzeme Cinsi | Tip | Anma Akımı I_n (A) | Şipariş No | Birim Fiyatı TL | Min. Sipariş Adedi |
|---|-----|----------------------|------------|-----------------|--------------------|
| 5SL Klasik 6 kA Otomatlar 230 / 400 V AC | | | | | |

Bir fazlı anahtarlı otomatik sigortalar



5SL61...-YA

Çabuk
Karakterli



| | | | | |
|---|----|-------------|--------|----|
| B | 6 | 5SL6106-6YA | 435,00 | 12 |
| B | 10 | 5SL6110-6YA | 362,00 | 12 |
| B | 16 | 5SL6116-6YA | 362,00 | 12 |
| B | 20 | 5SL6120-6YA | 362,00 | 12 |
| B | 25 | 5SL6125-6YA | 362,00 | 12 |
| B | 32 | 5SL6132-6YA | 435,00 | 12 |
| B | 40 | 5SL6140-6YA | 500,00 | 12 |

Bir fazlı anahtarlı otomatik sigortalar



5SL61...-YA

Yavaş
Karakterli



| | | | | |
|---|----|-------------|--------|----|
| C | 6 | 5SL6106-7YA | 505,00 | 12 |
| C | 8 | 5SL6108-7YA | 464,00 | 12 |
| C | 10 | 5SL6110-7YA | 418,00 | 12 |
| C | 16 | 5SL6116-7YA | 418,00 | 12 |
| C | 20 | 5SL6120-7YA | 418,00 | 12 |
| C | 25 | 5SL6125-7YA | 418,00 | 12 |
| C | 32 | 5SL6132-7YA | 435,00 | 12 |
| C | 40 | 5SL6140-7YA | 527,00 | 12 |

Bir faz ve nötr kesmeli anahtarlı otomatik sigortalar



5SL65...-YA

Çabuk
Karakterli



| | | | | |
|---|----|-------------|----------|---|
| B | 6 | 5SL6506-6YA | 1.076,00 | 6 |
| B | 10 | 5SL6510-6YA | 1.076,00 | 6 |
| B | 16 | 5SL6516-6YA | 1.076,00 | 6 |
| B | 20 | 5SL6520-6YA | 1.076,00 | 6 |
| B | 25 | 5SL6525-6YA | 1.076,00 | 6 |
| B | 32 | 5SL6532-6YA | 1.135,00 | 6 |
| B | 40 | 5SL6540-6YA | 1.218,00 | 6 |

Üç fazlı anahtarlı otomatik sigortalar



5SL63...-YA

Yavaş
Karakterli



| | | | | |
|---|----|-------------|----------|---|
| C | 6 | 5SL6306-7YA | 1.687,00 | 4 |
| C | 8 | 5SL6308-7YA | 1.687,00 | 4 |
| C | 10 | 5SL6310-7YA | 1.687,00 | 4 |
| C | 16 | 5SL6316-7YA | 1.687,00 | 4 |
| C | 20 | 5SL6320-7YA | 1.687,00 | 4 |
| C | 25 | 5SL6325-7YA | 1.687,00 | 4 |
| C | 32 | 5SL6332-7YA | 1.765,00 | 4 |
| C | 40 | 5SL6340-7YA | 1.796,00 | 4 |

Üç faz ve nötr kesmeli anahtarlı otomatik sigortalar



5SL66...-YA

Yavaş
Karakterli

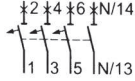

| | | | | |
|---|----|-------------|----------|---|
| C | 6 | 5SL6606-7YA | 2.840,00 | 3 |
| C | 8 | 5SL6608-7YA | 2.840,00 | 3 |
| C | 10 | 5SL6610-7YA | 2.840,00 | 3 |
| C | 16 | 5SL6616-7YA | 2.840,00 | 3 |
| C | 20 | 5SL6620-7YA | 2.840,00 | 3 |
| C | 25 | 5SL6625-7YA | 2.907,00 | 3 |
| C | 32 | 5SL6632-7YA | 2.935,00 | 3 |
| C | 40 | 5SL6640-7YA | 3.016,00 | 3 |

SENTRON koruma cihazları

Otomatik sigortalar

| Malzeme Cinsi | Tip | Anma Akımı I_n (A) | Şipariş No | Birim Fiyatı TL | Min. Sipariş Adedi |
|---------------|-----|----------------------|------------|-----------------|--------------------|
|---------------|-----|----------------------|------------|-----------------|--------------------|

5SL 6 kA Otomatlar 230 / 400 V AC

Bir fazlı anahtarlı otomatik sigortalar



5SL61...

Çabuk Karakterli



| | | | | |
|---|----|-----------|--------|----|
| B | 6 | 5SL6106-6 | 474,00 | 12 |
| B | 10 | 5SL6110-6 | 387,00 | 12 |
| B | 16 | 5SL6116-6 | 387,00 | 12 |
| B | 20 | 5SL6120-6 | 387,00 | 12 |
| B | 25 | 5SL6125-6 | 387,00 | 12 |
| B | 32 | 5SL6132-6 | 474,00 | 12 |
| B | 40 | 5SL6140-6 | 524,00 | 12 |

Bir fazlı anahtarlı otomatik sigortalar



5SL61...

Yavaş Karakterli



| | | | | |
|---|-----|-----------|--------|----|
| C | 0.5 | 5SL6105-7 | 638,00 | 12 |
| C | 1 | 5SL6101-7 | 638,00 | 12 |
| C | 1.6 | 5SL6115-7 | 638,00 | 12 |
| C | 2 | 5SL6102-7 | 638,00 | 12 |
| C | 3 | 5SL6103-7 | 638,00 | 12 |
| C | 4 | 5SL6104-7 | 638,00 | 12 |
| C | 6 | 5SL6106-7 | 540,00 | 12 |
| C | 8 | 5SL6108-7 | 478,00 | 12 |
| C | 10 | 5SL6110-7 | 435,00 | 12 |
| C | 16 | 5SL6116-7 | 435,00 | 12 |
| C | 20 | 5SL6120-7 | 435,00 | 12 |
| C | 25 | 5SL6125-7 | 435,00 | 12 |
| C | 32 | 5SL6132-7 | 473,00 | 12 |
| C | 40 | 5SL6140-7 | 570,00 | 12 |
| C | 50 | 5SL6150-7 | 742,00 | 12 |
| C | 63 | 5SL6163-7 | 937,00 | 12 |

Bir faz ve nötr kesmeli anahtarlı otomatik sigortalar



5SL65...

Yavaş Karakterli



| | | | | |
|---|----|-----------|----------|---|
| C | 6 | 5SL6506-7 | 1.124,00 | 6 |
| C | 10 | 5SL6510-7 | 1.124,00 | 6 |
| C | 16 | 5SL6516-7 | 1.124,00 | 6 |
| C | 20 | 5SL6520-7 | 1.124,00 | 6 |
| C | 25 | 5SL6525-7 | 1.124,00 | 6 |
| C | 32 | 5SL6532-7 | 1.178,00 | 6 |
| C | 40 | 5SL6540-7 | 1.253,00 | 6 |
| C | 50 | 5SL6550-7 | 1.634,00 | 6 |

SENTRON koruma cihazları

Otomatik sigortalar

| Malzeme Cinsi | Tip | Anma Akımı I_n (A) | Şipariş No | Birim Fiyatı TL | Min. Sipariş Adedi |
|---------------|-----|----------------------|------------|-----------------|--------------------|
|---------------|-----|----------------------|------------|-----------------|--------------------|

5SL 6 kA Otomatlar 230 / 400 V AC

İki fazlı anahtarlı otomatik sigortalar



5SL62...

Yavaş Karakterli



| | | | | |
|---|-----|-----------|----------|---|
| C | 0.5 | 5SL6205-7 | 1.558,00 | 6 |
| C | 1 | 5SL6201-7 | 1.558,00 | 6 |
| C | 1.6 | 5SL6215-7 | 1.558,00 | 6 |
| C | 2 | 5SL6202-7 | 1.558,00 | 6 |
| C | 3 | 5SL6203-7 | 1.558,00 | 6 |
| C | 4 | 5SL6204-7 | 1.558,00 | 6 |
| C | 6 | 5SL6206-7 | 1.350,00 | 6 |
| C | 8 | 5SL6208-7 | 1.350,00 | 6 |
| C | 10 | 5SL6210-7 | 1.350,00 | 6 |
| C | 16 | 5SL6216-7 | 1.350,00 | 6 |
| C | 20 | 5SL6220-7 | 1.350,00 | 6 |
| C | 25 | 5SL6225-7 | 1.350,00 | 6 |
| C | 32 | 5SL6232-7 | 1.449,00 | 6 |
| C | 40 | 5SL6240-7 | 1.544,00 | 6 |
| C | 50 | 5SL6250-7 | 1.997,00 | 6 |
| C | 63 | 5SL6263-7 | 2.653,00 | 6 |

Üç fazlı anahtarlı otomatik sigortalar



5SL63...

Yavaş Karakterli

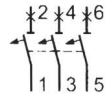

| | | | | |
|---|-----|-----------|----------|---|
| C | 0.5 | 5SL6305-7 | 2.586,00 | 4 |
| C | 1 | 5SL6301-7 | 2.586,00 | 4 |
| C | 1.6 | 5SL6315-7 | 2.586,00 | 4 |
| C | 2 | 5SL6302-7 | 2.160,00 | 4 |
| C | 3 | 5SL6303-7 | 2.160,00 | 4 |
| C | 4 | 5SL6304-7 | 2.160,00 | 4 |
| C | 6 | 5SL6306-7 | 1.793,00 | 4 |
| C | 8 | 5SL6308-7 | 1.793,00 | 4 |
| C | 10 | 5SL6310-7 | 1.793,00 | 4 |
| C | 16 | 5SL6316-7 | 1.793,00 | 4 |
| C | 20 | 5SL6320-7 | 1.793,00 | 4 |
| C | 25 | 5SL6325-7 | 1.793,00 | 4 |
| C | 32 | 5SL6332-7 | 1.873,00 | 4 |
| C | 40 | 5SL6340-7 | 1.907,00 | 4 |
| C | 50 | 5SL6350-7 | 2.572,00 | 4 |
| C | 63 | 5SL6363-7 | 2.934,00 | 4 |

Üç faz ve nötr kesmeli anahtarlı otomatik sigortalar



5SL66...

Yavaş Karakterli

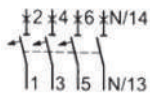

| | | | | |
|---|----|-----------|----------|---|
| C | 6 | 5SL6606-7 | 2.949,00 | 3 |
| C | 10 | 5SL6610-7 | 2.949,00 | 3 |
| C | 16 | 5SL6616-7 | 2.949,00 | 3 |
| C | 20 | 5SL6620-7 | 2.949,00 | 3 |
| C | 25 | 5SL6625-7 | 2.949,00 | 3 |
| C | 32 | 5SL6632-7 | 3.122,00 | 3 |
| C | 40 | 5SL6640-7 | 3.207,00 | 3 |
| C | 50 | 5SL6650-7 | 3.536,00 | 3 |
| C | 63 | 5SL6663-7 | 3.776,00 | 3 |

SENTRON koruma cihazları

Otomatik sigortalar

| Malzeme Cinsi | Tip | Anma Akımı I_n (A) | Şipariş No | Birim Fiyatı TL | Min. Sipariş Adedi |
|---------------|-----|----------------------|------------|-----------------|--------------------|
|---------------|-----|----------------------|------------|-----------------|--------------------|

5SL 10 kA Otomatlar 230 / 400 V AC

Bir fazlı anahtarlı otomatik sigortalar



5SL41...

Çabuk
Karakterli



| | | | | |
|---|----|-----------|----------|----|
| B | 6 | 5SL4106-6 | 786,00 | 12 |
| B | 10 | 5SL4110-6 | 695,00 | 12 |
| B | 16 | 5SL4116-6 | 695,00 | 12 |
| B | 20 | 5SL4120-6 | 695,00 | 12 |
| B | 25 | 5SL4125-6 | 695,00 | 12 |
| B | 32 | 5SL4132-6 | 880,00 | 12 |
| B | 40 | 5SL4140-6 | 1.007,00 | 12 |
| B | 50 | 5SL4150-6 | 1.345,00 | 12 |

Bir fazlı anahtarlı otomatik sigortalar



5SL41...

Yavaş
Karakterli



| | | | | |
|---|-----|-----------|----------|----|
| C | 0,5 | 5SL4105-7 | 851,00 | 12 |
| C | 1 | 5SL4101-7 | 851,00 | 12 |
| C | 1,6 | 5SL4115-7 | 851,00 | 12 |
| C | 2 | 5SL4102-7 | 851,00 | 12 |
| C | 3 | 5SL4103-7 | 851,00 | 12 |
| C | 4 | 5SL4104-7 | 851,00 | 12 |
| C | 6 | 5SL4106-7 | 775,00 | 12 |
| C | 8 | 5SL4108-7 | 775,00 | 12 |
| C | 10 | 5SL4110-7 | 775,00 | 12 |
| C | 16 | 5SL4116-7 | 775,00 | 12 |
| C | 20 | 5SL4120-7 | 775,00 | 12 |
| C | 25 | 5SL4125-7 | 775,00 | 12 |
| C | 32 | 5SL4132-7 | 860,00 | 12 |
| C | 40 | 5SL4140-7 | 1.043,00 | 12 |
| C | 50 | 5SL4150-7 | 1.238,00 | 12 |
| C | 63 | 5SL4163-7 | 2.151,00 | 12 |
| C | 80 | 5SP4180-7 | 2.842,00 | 6 |
| C | 100 | 5SP4191-7 | 3.371,00 | 6 |
| C | 125 | 5SP4192-7 | 3.744,00 | 6 |



5SP41...

Bir faz ve nötr kesmeli anahtarlı otomatik sigortalar



5SP41...

Yavaş
Karakterli



| | | | | |
|---|----|-----------|----------|---|
| C | 6 | 5SL4506-7 | 2.069,00 | 6 |
| C | 10 | 5SL4510-7 | 2.069,00 | 6 |
| C | 13 | 5SL4513-7 | 2.069,00 | 6 |
| C | 16 | 5SL4516-7 | 2.069,00 | 6 |
| C | 20 | 5SL4520-7 | 2.069,00 | 6 |
| C | 25 | 5SL4525-7 | 2.069,00 | 6 |
| C | 32 | 5SL4532-7 | 2.136,00 | 6 |
| C | 40 | 5SL4540-7 | 2.347,00 | 6 |
| C | 50 | 5SL4550-7 | 3.061,00 | 6 |
| C | 63 | 5SL4563-7 | 3.257,00 | 6 |

10 kA Otomatların A ve D tipi açma karakteristikleri için satış birimlerimizle temasa geçiniz.

SENTRON koruma cihazları

Otomatik sigortalar

| Malzeme Cinsi | Tip | Anma Akımı I_n (A) | Şipariş No | Birim Fiyatı TL | Min. Sipariş Adedi |
|---------------|-----|----------------------|------------|-----------------|--------------------|
|---------------|-----|----------------------|------------|-----------------|--------------------|

SSL 10 kA Otomatlar 230 / 400 V AC

İki fazlı anahtarlı otomatik sigortalar



5SL42...

Yavaş Karakterli



| | | | | |
|---|-----|-----------|-----------|---|
| C | 0.5 | 5SL4205-7 | 2.792,00 | 6 |
| C | 1 | 5SL4201-7 | 2.792,00 | 6 |
| C | 1.6 | 5SL4215-7 | 2.792,00 | 6 |
| C | 2 | 5SL4202-7 | 2.792,00 | 6 |
| C | 3 | 5SL4203-7 | 2.792,00 | 6 |
| C | 4 | 5SL4204-7 | 2.792,00 | 6 |
| C | 6 | 5SL4206-7 | 2.615,00 | 6 |
| C | 8 | 5SL4208-7 | 2.615,00 | 6 |
| C | 10 | 5SL4210-7 | 2.615,00 | 6 |
| C | 13 | 5SL4213-7 | 2.615,00 | 6 |
| C | 16 | 5SL4216-7 | 2.615,00 | 6 |
| C | 20 | 5SL4220-7 | 2.615,00 | 6 |
| C | 25 | 5SL4225-7 | 2.615,00 | 6 |
| C | 32 | 5SL4232-7 | 2.676,00 | 6 |
| C | 40 | 5SL4240-7 | 3.027,00 | 6 |
| C | 50 | 5SL4250-7 | 3.925,00 | 6 |
| C | 63 | 5SL4263-7 | 4.206,00 | 6 |
| C | 80 | 5SP4280-7 | 7.735,00 | 3 |
| C | 100 | 5SP4291-7 | 9.608,00 | 3 |
| C | 125 | 5SP4292-7 | 11.231,00 | 3 |

Üç fazlı anahtarlı otomatik sigortalar



5SL43...

Yavaş Karakterli

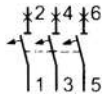

| | | | | |
|---|-----|-----------|-----------|---|
| C | 0.5 | 5SL4305-7 | 3.699,00 | 4 |
| C | 1 | 5SL4301-7 | 3.699,00 | 4 |
| C | 1.6 | 5SL4315-7 | 3.699,00 | 4 |
| C | 2 | 5SL4302-7 | 3.699,00 | 4 |
| C | 3 | 5SL4303-7 | 3.699,00 | 4 |
| C | 4 | 5SL4304-7 | 3.699,00 | 4 |
| C | 6 | 5SL4306-7 | 3.236,00 | 4 |
| C | 8 | 5SL4308-7 | 3.236,00 | 4 |
| C | 10 | 5SL4310-7 | 3.236,00 | 4 |
| C | 16 | 5SL4316-7 | 3.236,00 | 4 |
| C | 20 | 5SL4320-7 | 3.236,00 | 4 |
| C | 25 | 5SL4325-7 | 3.236,00 | 4 |
| C | 32 | 5SL4332-7 | 3.466,00 | 4 |
| C | 40 | 5SL4340-7 | 4.110,00 | 4 |
| C | 50 | 5SL4350-7 | 4.613,00 | 4 |
| C | 63 | 5SL4363-7 | 5.568,00 | 4 |
| C | 80 | 5SP4380-7 | 10.922,00 | 2 |
| C | 100 | 5SP4391-7 | 11.887,00 | 2 |
| C | 125 | 5SP4392-7 | 12.992,00 | 2 |



5SL43...



Üç faz ve nötr kesmeli anahtarlı otomatik sigortalar



5SP43...

Yavaş Karakterli



| | | | | |
|---|----|-----------|----------|---|
| C | 6 | 5SL4606-7 | 4.765,00 | 3 |
| C | 10 | 5SL4610-7 | 4.765,00 | 3 |
| C | 13 | 5SL4613-7 | 4.765,00 | 3 |
| C | 16 | 5SL4616-7 | 4.765,00 | 3 |
| C | 20 | 5SL4620-7 | 4.765,00 | 3 |
| C | 25 | 5SL4625-7 | 4.765,00 | 3 |
| C | 32 | 5SL4632-7 | 4.860,00 | 3 |
| C | 40 | 5SL4640-7 | 5.210,00 | 3 |
| C | 50 | 5SL4650-7 | 6.945,00 | 3 |
| C | 63 | 5SL4663-7 | 8.346,00 | 3 |

Dört fazlı anahtarlı otomatik sigortalar



5SP44...

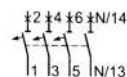

| | | | | |
|---|-----|-----------|-----------|---|
| C | 80 | 5SP4480-7 | 14.765,00 | 1 |
| C | 100 | 5SP4491-7 | 18.678,00 | 1 |
| C | 125 | 5SP4492-7 | 19.855,00 | 1 |

10 kA Otomatların B ve D tipi açma karakteristikleri için satış birimlerimizle temasa geçiniz.

SENTRON koruma cihazları

Otomatik sigortalar

| Malzeme Cinsi | Tip | Anma Akımı I_n (A) | Şipariş No | Birim Fiyatı TL | Min. Sipariş Adedi |
|---------------|-----|----------------------|------------|-----------------|--------------------|
|---------------|-----|----------------------|------------|-----------------|--------------------|

5SY DC Otomatlar 10 kA DC 220 / 440 V DC, 230 / 400 V AC

Bir fazlı anahtarlı otomatik sigortalar 220 V DC , 230 V AC



5SY51..

Yavaş
Karakterli



| | | | | |
|---|-----|-----------|----------|----|
| C | 0.3 | 5SY5114-7 | 3.651,00 | 12 |
| C | 0.5 | 5SY5105-7 | 3.651,00 | 12 |
| C | 1 | 5SY5101-7 | 3.466,00 | 12 |
| C | 1.6 | 5SY5115-7 | 3.466,00 | 12 |
| C | 2 | 5SY5102-7 | 3.466,00 | 12 |
| C | 3 | 5SY5103-7 | 3.466,00 | 12 |
| C | 4 | 5SY5104-7 | 3.371,00 | 12 |
| C | 6 | 5SY5106-7 | 3.371,00 | 12 |
| C | 8 | 5SY5108-7 | 3.371,00 | 12 |
| C | 10 | 5SY5110-7 | 3.054,00 | 12 |
| C | 13 | 5SY5113-7 | 3.054,00 | 12 |
| C | 16 | 5SY5116-7 | 3.054,00 | 12 |
| C | 20 | 5SY5120-7 | 3.054,00 | 12 |
| C | 25 | 5SY5125-7 | 3.257,00 | 12 |
| C | 32 | 5SY5132-7 | 3.371,00 | 12 |
| C | 40 | 5SY5140-7 | 3.945,00 | 12 |
| C | 50 | 5SY5150-7 | 4.499,00 | 12 |
| C | 63 | 5SY5163-7 | 4.582,00 | 12 |

İki fazlı anahtarlı otomatik sigortalar 440 V DC , 400 V AC



5SY52..

Yavaş
Karakterli



| | | | | |
|---|-----|-----------|-----------|---|
| C | 0.3 | 5SY5214-7 | 7.308,00 | 6 |
| C | 0.5 | 5SY5205-7 | 7.308,00 | 6 |
| C | 1 | 5SY5201-7 | 6.834,00 | 6 |
| C | 1.6 | 5SY5215-7 | 6.834,00 | 6 |
| C | 2 | 5SY5202-7 | 6.834,00 | 6 |
| C | 3 | 5SY5203-7 | 6.834,00 | 6 |
| C | 4 | 5SY5204-7 | 6.395,00 | 6 |
| C | 6 | 5SY5206-7 | 6.395,00 | 6 |
| C | 8 | 5SY5208-7 | 6.395,00 | 6 |
| C | 10 | 5SY5210-7 | 6.008,00 | 6 |
| C | 13 | 5SY5213-7 | 6.008,00 | 6 |
| C | 16 | 5SY5216-7 | 6.008,00 | 6 |
| C | 20 | 5SY5220-7 | 6.008,00 | 6 |
| C | 25 | 5SY5225-7 | 6.494,00 | 6 |
| C | 32 | 5SY5232-7 | 6.633,00 | 6 |
| C | 40 | 5SY5240-7 | 7.735,00 | 6 |
| C | 50 | 5SY5250-7 | 10.182,00 | 6 |
| C | 63 | 5SY5263-7 | 10.476,00 | 6 |

Not: DC otomatların B tipi açma karakteristiği için satış birimlerimizle temasa geçiniz.

SENTRON koruma cihazları

Yardımcı donanımlar

| Malzeme Cinsi | Şipariş No | Birim Fiyatı TL | Min. Sipariş Adedi |
|---------------|------------|-----------------|--------------------|
|---------------|------------|-----------------|--------------------|

YARDIMCI DONANIMLAR

SSL (5SL klasik hariç), 5SP4, 5SY, 5SJ otomatik sigorta grupları için yardımcı donanımlar

Yardımcı Kontaktlar

| | |
|-------------------------|-------------|
| 1NO+1NC Yardımcı Kontak | AC 230V, 6A |
| 2NO Yardımcı Kontak | AC 230V, 6A |
| 2NC Yardımcı Kontak | AC 230V, 6A |

Arıza İhbar Kontaktları

| | |
|----------------------------|-------------|
| 1NO+1NC Arıza İhbar Kontak | AC 230V, 6A |
| 2NO Arıza İhbar Kontak | AC 230V, 6A |
| 2NC Arıza İhbar Kontak | AC 230V, 6A |

(5ST30 Yardımcı donanımlar birbirine takılabilir.)

Mandal Kiliti (5SL6 için)

Mandal Kiliti (5SP4 ve 5SY için)

Asma Kilit (5ST3801 ve 5ST3806 için)

İrtibat Klemensi (25 mm²)

| | | |
|---------|----------|----|
| 5ST3010 | 1.364,00 | 1 |
| 5ST3011 | 1.364,00 | 1 |
| 5ST3012 | 1.364,00 | 1 |
| 5ST3020 | 2.484,00 | 1 |
| 5ST3021 | 2.484,00 | 1 |
| 5ST3022 | 2.484,00 | 1 |
| 5ST3806 | 455,00 | 5 |
| 5ST3801 | 1.214,00 | 1 |
| 5ST3802 | 1.651,00 | 1 |
| 5ST3768 | 867,00 | 25 |

Not: On veya off pozisyonlarında mandal kilit takılabilir. İhtiyaç halinde on pozisyonunda mandal kiliti takılı olsa da cihaz trip atarak devreyi kesebilir. Mandalın atması şart değildir.

SSL ve 5SY ürün grupları için müşterek baralar

Müşterek Bara, 16 mm², 214 mm, 12 TE, Cu bara, kapaklı, kesilebilir.

| |
|---|
| Bir fazlı |
| Bir fazlı ve 1 yardımcı (veya arıza ihbar) kontaklı |
| İki fazlı |
| İki fazlı ve 1 yardımcı (veya arıza ihbar) kontaklı |
| Üç fazlı |
| Üç fazlı ve 1 yardımcı (veya arıza ihbar) kontaklı |
| Üç faz + Nötr |

| | | |
|---------|----------|---|
| 5ST3700 | 789,00 | 1 |
| 5ST3702 | 867,00 | 1 |
| 5ST3704 | 1.335,00 | 1 |
| 5ST3706 | 1.550,00 | 1 |
| 5ST3708 | 1.895,00 | 1 |
| 5ST3711 | 2.231,00 | 1 |
| 5ST3715 | 2.763,00 | 1 |

5SL, 5SP4 ve 5SY serileri otomatik sigortaların yardımcı donanımları yukarıdakiler ile sınırlı değildir.

Diğer yardımcı donanımlar için satış birimlerimizle temasa geçiniz.

NO : Kapayan kontak (Normalde açık) NC : Açan kontak (Normalde kapalı)

TE: 1 otomat için genişlik birimi olup 18 mm'dir.

AC otomatik sigortaların DC geriliminde kullanırken dikkat edilmesi gereken min ve maks gerilim değerleri aşağıdaki gibidir.

Min. DC gerilim kutup başına (IEC 60898-1/-2, IEC 60947-2): 24 V

Maks. DC gerilim kutup başına (IEC 60898-1/-2, IEC 60947-2): 72 V



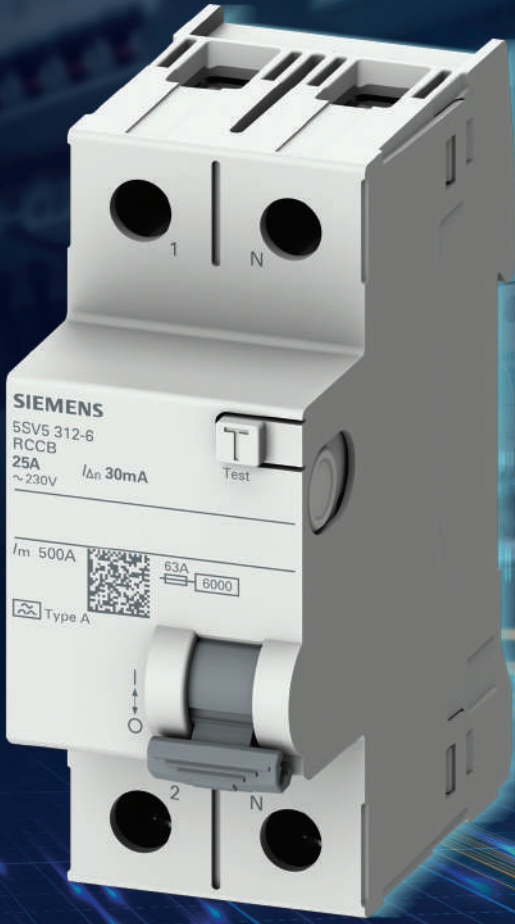

Kaçak akım koruma rölemiz A tipi 5SV5 ile tam koruma!

Kaçak akıma karşı tam koruma için doğru ürünü seçmek önemli.
A tipi 5SV5 ürün ailesi ile tanışın.

siemens.com.tr

SIEMENS

SENTRON koruma cihazları

Yardımcı donanımlar

| Malzeme Cinsi | Eşik Akımı I _{Δn} (mA) | Nominal Gerilim Un (V) | Anma Akımı I _n (A) | TE* | Tip A | | Min. Sipariş Adedi |
|---------------|---------------------------------|------------------------|-------------------------------|-----|------------|-----------------|--------------------|
| | | | | | Sipariş No | Birim Fiyatı TL | |

KAÇAK AKIM KORUMA RÖLELERİ

Monofaze, Faz + Nötr kaçak koruma rölesi



5SV331.
5SV361.

Monofaze,
Faz+Nötr Bağlantılı

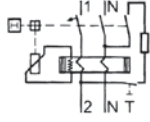

| | | | | | | |
|-----|-----|----|---|-----------|-----------|---|
| 30 | 230 | 25 | 2 | 5SV5312-6 | 3.587,00 | 1 |
| | | 40 | | 5SV5314-6 | 3.731,00 | 1 |
| | | 63 | | 5SV5316-6 | 5.256,00 | 1 |
| | | 80 | | 5SV3317-6 | 10.576,00 | 1 |
| 300 | 230 | 25 | 2 | 5SV5612-6 | 3.265,00 | 1 |
| | | 40 | | 5SV5614-6 | 3.375,00 | 1 |
| | | 63 | | 5SV5616-6 | 4.514,00 | 1 |
| | | 80 | | 5SV3617-6 | 9.129,00 | 1 |

Trifaze, 3 Faz + Nötr kaçak akım koruma rölesi



5SV53.
5SV56.

Monofaze,
Faz+Nötr Bağlantılı

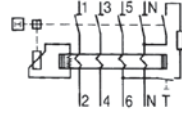

| | | | | | | |
|-----|-----|-----|---|-----------|-----------|---|
| 30 | 400 | 25 | 4 | 5SV5342-6 | 4.760,00 | 1 |
| | | 40 | | 5SV5344-6 | 4.800,00 | 1 |
| | | 63 | | 5SV5346-6 | 5.897,00 | 1 |
| | | 80 | | 5SV3347-6 | 15.651,00 | 1 |
| | | 100 | | 5SV3348-6 | 30.845,00 | 1 |
| | | 125 | | 5SV3345-6 | 44.378,00 | 1 |
| 300 | 400 | 25 | 4 | 5SV5642-6 | 4.182,00 | 1 |
| | | 40 | | 5SV5644-6 | 4.427,00 | 1 |
| | | 63 | | 5SV5646-6 | 5.325,00 | 1 |
| | | 80 | | 5SV3647-6 | 11.762,00 | 1 |
| | | 100 | | 5SV3648-6 | 24.583,00 | 1 |
| | | 125 | | 5SV3645-6 | 36.868,00 | 1 |

Not : AC tip kaçak akım koruma rölesi talepleriniz olması durumunda ilgili satış temsilcisimize ya da 444 0 747 nolu müşteri destek hattımıza ulaşabilirsiniz.

Doğru tip kaçak akım Koruma rölesi seçimi

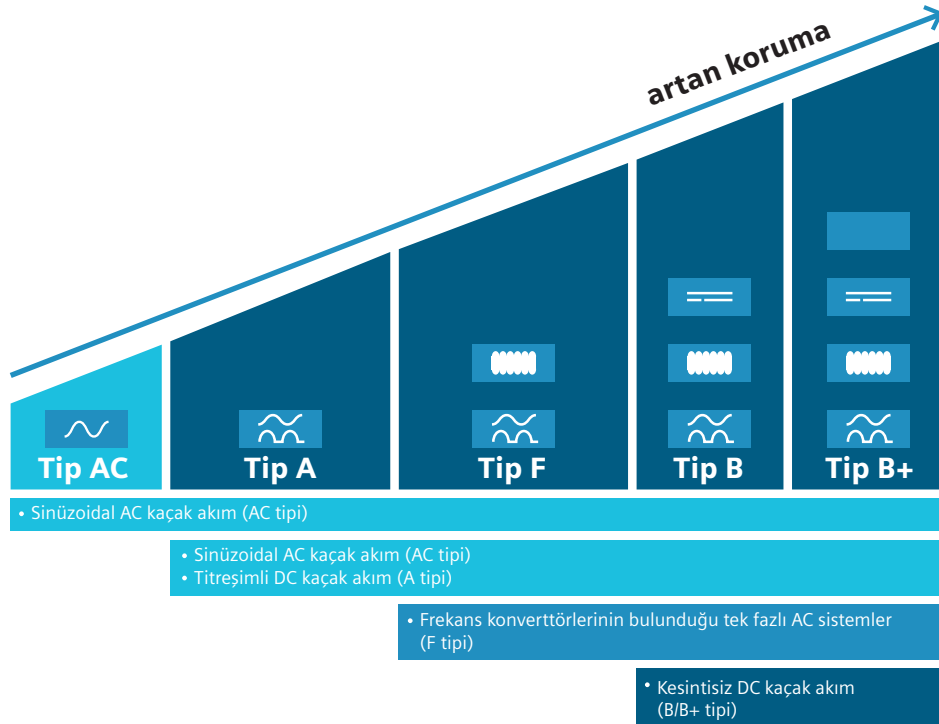

Hangi kaçak akım koruma rölesini seçmeliyim?

Bir elektrik devresinde bulunan tüm yüklerin/cihazların devreyi koruyan kaçak akım koruma rölesi tipiyle uyumluluğu mutlaka kontrol edilmeli.

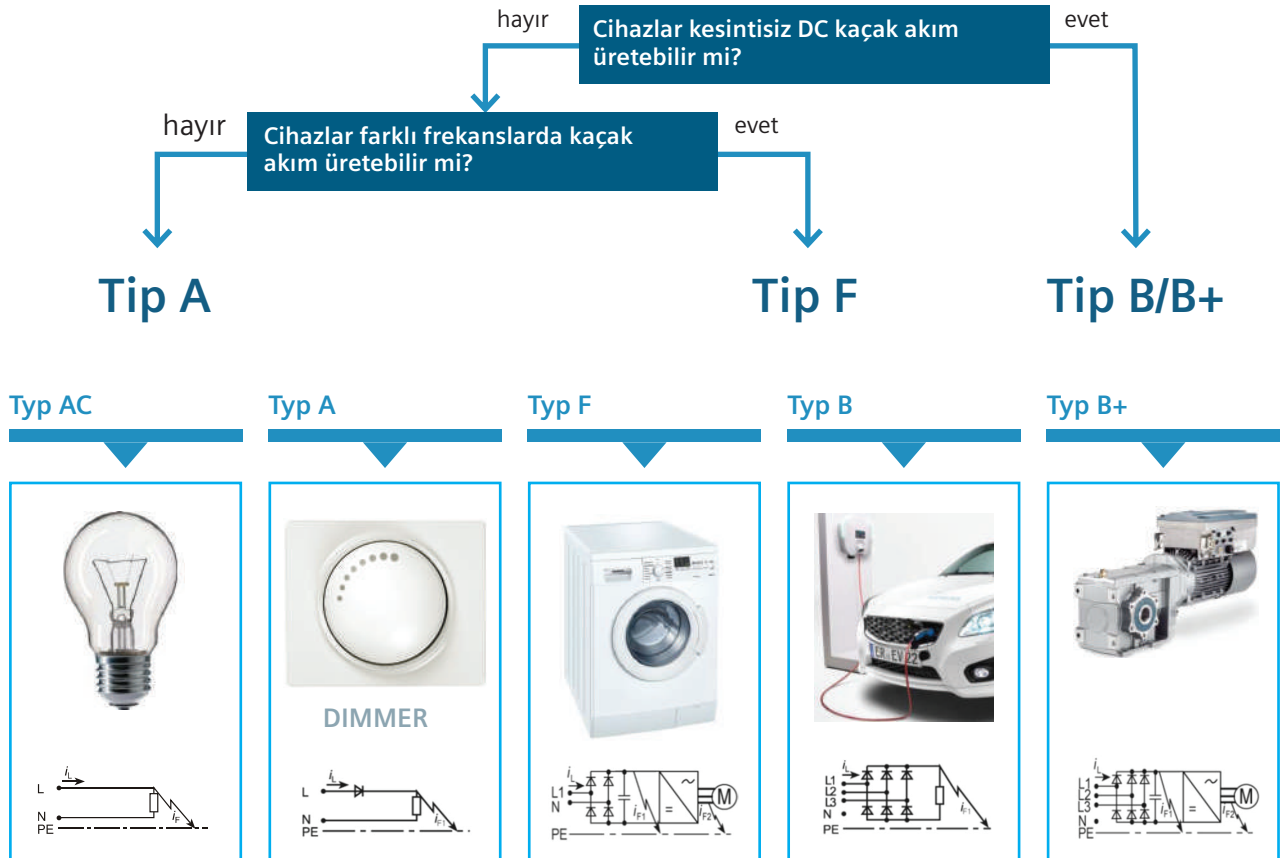

SENTRON koruma cihazları

Kaçak akım koruma röleleri

| Malzeme Cinsi | Eşik Akımı $I_{\Delta n}$ (mA) | Nominal Gerilim U_n (V) | Anma Akımı I_n (A) | TE* | Tip A | | Min. Sipariş Adedi |
|---------------|--------------------------------|---------------------------|----------------------|-----|------------|-----------------|--------------------|
| | | | | | Sipariş No | Birim Fiyatı TL | |

KAÇAK AKIM KORUMA RÖLELERİ

Monofaze, Faz + Nötr kaçak koruma rölesi



5SZ1...

Monofaze,
Faz+Nötr Bağlantılı

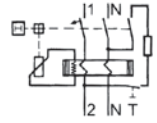

| | | | | | | |
|-----|-----|----|---|-------------|----------|---|
| 30 | 230 | 25 | 2 | 5SZ1312-6YA | 3.051,00 | 1 |
| | | 40 | | 5SZ1314-6YA | 3.174,00 | 1 |
| | | 63 | | 5SZ1316-6YA | 4.455,00 | 1 |
| 300 | 230 | 25 | 2 | 5SZ1612-6YA | 2.781,00 | 1 |
| | | 40 | | 5SZ1614-6YA | 2.862,00 | 1 |
| | | 63 | | 5SZ1616-6YA | 3.875,00 | 1 |

Not : 5SZ1 serisi kaçak akım koruma rölelerinde kısa devre akımı dayanımı maksimum 4.5kA'dır.

Trifaze, 3 Faz + Nötr kaçak akım koruma rölesi



5SZ1...

Monofaze,
Faz+Nötr Bağlantılı

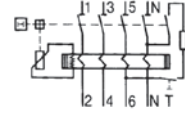

| | | | | | | |
|-----|-----|----|---|-------------|----------|---|
| 30 | 400 | 25 | 4 | 5SZ1342-6YA | 4.058,00 | 1 |
| | | 40 | | 5SZ1344-6YA | 4.077,00 | 1 |
| | | 63 | | 5SZ1346-6YA | 5.009,00 | 1 |
| 300 | 400 | 25 | 4 | 5SZ1642-6YA | 3.556,00 | 1 |
| | | 40 | | 5SZ1644-6YA | 3.766,00 | 1 |
| | | 63 | | 5SZ1646-6YA | 4.522,00 | 1 |

Not : 5SZ1 serisi kaçak akım koruma rölelerinde kısa devre akımı dayanımı maksimum 4.5kA'dır.

SENTRON koruma cihazları

Kaçak akım koruma röleleri

| Malzeme Cinsi | Eşik Akımı $I_{\Delta n}$ (mA) | Nominal Gerilim U_n (V) | Anma Akımı I_n (A) | TE* | Sipariş No | Birim Fiyatı TL | Min. Sipariş Adedi |
|---------------|--------------------------------|---------------------------|----------------------|-----|------------|-----------------|--------------------|
|---------------|--------------------------------|---------------------------|----------------------|-----|------------|-----------------|--------------------|

KAÇAK AKIM KORUMA RÖLELERİ

Monofaze, Faz + Nötr A tipi kaçak akım koruma rölesi



5SV331.
5SV361.

Monofaze,
Faz+Nötr Bağlantılı

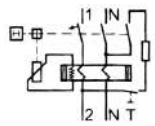

| | | | | | | |
|-----|-----|----|---|-----------|-----------|---|
| 10 | 230 | 16 | 2 | 5SV3111-6 | 4.033,00 | 1 |
| 30 | 230 | 16 | 2 | 5SV3311-6 | 3.941,00 | 1 |
| | | 25 | | 5SV3312-6 | 4.354,00 | 1 |
| | | 40 | | 5SV3314-6 | 4.512,00 | 1 |
| | | 63 | | 5SV3316-6 | 6.669,00 | 1 |
| | | 80 | | 5SV3317-6 | 10.576,00 | 1 |
| 300 | 230 | 25 | 2 | 5SV3612-6 | 3.963,00 | 1 |
| | | 40 | | 5SV3614-6 | 4.082,00 | 1 |
| | | 63 | | 5SV3616-6 | 5.198,00 | 1 |
| | | 80 | | 5SV3617-6 | 9.129,00 | 1 |

Trifaze, 3 Faz + Nötr A tipi kaçak akım koruma rölesi



5SV334.
5SV364.

Trifaze,
3 Faz+Nötr Bağlantılı

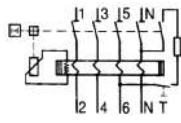

| | | | | | | |
|-----|-----|-----|---|-----------|-----------|---|
| 30 | 400 | 25 | 4 | 5SV3342-6 | 5.766,00 | 1 |
| | | 40 | | 5SV3344-6 | 5.828,00 | 1 |
| | | 63 | | 5SV3346-6 | 7.246,00 | 1 |
| | | 80 | | 5SV3347-6 | 15.651,00 | 1 |
| | | 100 | | 5SV3348-6 | 30.845,00 | 1 |
| | | 125 | | 5SV3345-6 | 44.378,00 | 1 |
| 300 | 400 | 25 | 4 | 5SV3642-6 | 5.094,00 | 1 |
| | | 40 | | 5SV3644-6 | 5.390,00 | 1 |
| | | 63 | | 5SV3646-6 | 6.278,00 | 1 |
| | | 80 | | 5SV3647-6 | 11.762,00 | 1 |
| | | 100 | | 5SV3648-6 | 24.583,00 | 1 |
| | | 125 | | 5SV3645-6 | 36.868,00 | 1 |

| Malzeme Cinsi | Eşik Akımı $I_{\Delta n}$ (mA) | Nominal Gerilim U_n (V) | Anma Akımı I_n (A) | TE* | Sipariş No | Birim Fiyatı TL | Min. Sipariş Adedi |
|---------------|--------------------------------|---------------------------|----------------------|-----|------------|-----------------|--------------------|
|---------------|--------------------------------|---------------------------|----------------------|-----|------------|-----------------|--------------------|

Monofaze, Faz + Nötr SELEKTİF A tipi kaçak akım koruma rölesi



5SV3644-8

Monofaze,
Faz+Nötr Bağlantılı

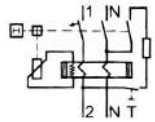

| | | | | | | |
|-----|-----|----|---|-----------|-----------|---|
| 300 | 230 | 25 | 2 | 5SV3612-8 | 7.323,00 | 1 |
| | | 40 | | 5SV3614-8 | 7.851,00 | 1 |
| | | 63 | | 5SV3616-8 | 10.146,00 | 1 |
| | | 80 | | 5SV3617-8 | 22.228,00 | 1 |

Trifaze, 3 Faz + Nötr SELEKTİF A tipi kaçak akım koruma rölesi

Trifaze,
3 Faz+Nötr Bağlantılı

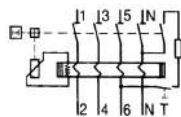

| | | | | | | |
|-----|-----|----|---|-----------|-----------|---|
| 300 | 400 | 25 | 4 | 5SV3642-8 | 7.585,00 | 1 |
| | | 40 | | 5SV3644-8 | 8.123,00 | 1 |
| | | 63 | | 5SV3646-8 | 18.601,00 | 1 |
| | | 80 | | 5SV3647-8 | 29.165,00 | 1 |

Not : AC tip kaçak akım koruma rölesi taleplerinin olması durumunda ilgili satış temsilcisimize ya da 444 0 747 nolu müşteri destek hattımıza ulaşabilirsiniz.

SENTRON koruma cihazları

Kaçak akım koruma röleleri

Kaçak akım koruma röleli otomatlar



5SV332...
5SV362...



5SV334...
5SV364...

| Malzeme Cinsi | Şipariş No | Birim Fiyatı TL | Min. Sipariş Adedi |
|---------------|------------|-----------------|--------------------|
|---------------|------------|-----------------|--------------------|

SIQUENCE SERİSİ KAÇAK AKIM KORUMA RÖLELERİ

(Frekans konvertörleri, UPS sistemleri, tıbbi cihazlar)

Frekans konvertörleri, UPS sistemleri, tıbbi cihazlar gibi ürünlerde oluşabilen doğru akım veya düşük dalgalı hata akımlarının tespit edilmesinde, SIQUENCE serisi hata akımı koruma anahtarları kullanılır.

| | | | |
|--|-----------|-----------|---|
| 16A, 30mA, monofaze, tip B, K, SIQUENCE | 5SV3321-4 | 36.482,00 | 1 |
| 25A, 30mA, monofaze, tip B, K, SIQUENCE | 5SV3322-4 | 36.565,00 | 1 |
| 40A, 30mA, monofaze, tip B, K, SIQUENCE | 5SV3324-4 | 38.104,00 | 1 |
| 63A, 30mA, monofaze, tip B, K, SIQUENCE | 5SV3326-4 | 54.883,00 | 1 |
| 16A, 300mA, monofaze, tip B, K, SIQUENCE | 5SV3621-4 | 35.053,00 | 1 |
| 25A, 300mA, monofaze, tip B, K, SIQUENCE | 5SV3622-4 | 35.555,00 | 1 |
| 40A, 300mA, monofaze, tip B, K, SIQUENCE | 5SV3624-4 | 37.034,00 | 1 |
| 63A, 300mA, monofaze, tip B, K, SIQUENCE | 5SV3626-4 | 48.465,00 | 1 |
| 25A, 30mA, trifaze, tip B, K, SIQUENCE | 5SV3342-4 | 47.743,00 | 1 |
| 40A, 30mA, trifaze, tip B, K, SIQUENCE | 5SV3344-4 | 49.991,00 | 1 |
| 63A, 30mA, trifaze, tip B, K, SIQUENCE | 5SV3346-4 | 69.497,00 | 1 |
| 80A, 30mA, trifaze, tip B, K, SIQUENCE | 5SV3347-4 | 92.945,00 | 1 |
| 25A, 300mA, trifaze, tip B, K, SIQUENCE | 5SV3642-4 | 44.272,00 | 1 |
| 40A, 300mA, trifaze, tip B, K, SIQUENCE | 5SV3644-4 | 45.770,00 | 1 |
| 63A, 300mA, trifaze, tip B, K, SIQUENCE | 5SV3646-4 | 62.528,00 | 1 |
| 80A, 300mA, trifaze, tip B, K, SIQUENCE | 5SV3647-4 | 86.853,00 | 1 |

Tip B,K: AC, DC ve yüksek frekanslı hata akımlarını algılar.

Farklı kaçak akım koruma rölesi çeşitleri için satış birimlerimizle temasa geçiniz.

| Malzeme Cinsi | Eşik Akımı IΔn(mA) | Nominal Gerilim Un (V) | Anma Akımı In (A) | TE* | Sipariş No | Birim Fiyatı TL | Min. Sipariş Adedi |
|---------------|--------------------|------------------------|-------------------|-----|------------|-----------------|--------------------|
|---------------|--------------------|------------------------|-------------------|-----|------------|-----------------|--------------------|

KAÇAK AKIM KORUMA RÖLELİ OTOMATLAR (KOMBİNE CİHAZLAR)



5SU13...
5SU16...
5SU67...

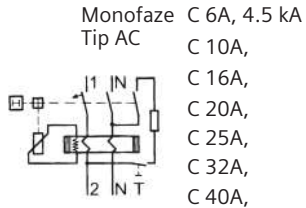

| | | | | | | | | |
|-----------------|--------------|-----|-----|----|---|---------------|----------|---|
| Monofaze Tip AC | C 6A, 4,5 kA | 30 | 240 | 6 | 2 | 5SU1353-1KK06 | 6.175,00 | 1 |
| | C 10A, | | | 10 | | 5SU1353-1KK10 | 6.175,00 | 1 |
| | C 16A, | | | 16 | | 5SU1353-1KK16 | 6.175,00 | 1 |
| | C 20A, | | | 20 | | 5SU1353-1KK20 | 6.175,00 | 1 |
| | C 25A, | | | 25 | | 5SU1353-1KK25 | 6.175,00 | 1 |
| | C 32A, | | | 32 | | 5SU1353-1KK32 | 6.175,00 | 1 |
| | C 40A, | | | 40 | | 5SU1353-1KK40 | 6.175,00 | 1 |
| Monofaze Tip AC | C 6A, 4,5 kA | 300 | 240 | 6 | 2 | 5SU1653-1KK06 | 6.093,00 | 1 |
| | C 10A, | | | 10 | | 5SU1653-1KK10 | 6.093,00 | 1 |
| | C 16A, | | | 16 | | 5SU1653-1KK16 | 6.093,00 | 1 |
| | C 20A, | | | 20 | | 5SU1653-1KK20 | 6.093,00 | 1 |
| | C 25A, | | | 25 | | 5SU1653-1KK25 | 6.093,00 | 1 |
| | C 32A, | | | 32 | | 5SU1653-1KK32 | 6.093,00 | 1 |
| | C 40A, | | | 40 | | 5SU1653-1KK40 | 6.093,00 | 1 |



5ST3805-1

| | | | |
|--|-----------|----------|-------|
| 5SU için mandal kilidi | 5ST3801-1 | 1.196,00 | 1 |
| 5SU serisi kaçak akım koruma röleli otomatlara takılan 5ST3010 yardımcı kontak için gerekli ara parça (1 set = 5 adet) | 5ST3805-1 | 1.522,00 | 1 Set |

Not : 5SU serisi kaçak akım koruma röleli otomatlara 5ST3805-1 ara parçası ile birlikte 5ST3010 yardımcı kontak takılabilir. (1 NO + 1NC)

TE*, 1 otomat için genişlik birimi olup 18 mm'dir.

SENTRON koruma cihazları

Ark hatası algılama cihazları

Kaçak akım koruma kombinasyonları



5SV13...

| Malzeme Cinsi | Eşik Akımı I Δ n(mA) | Nominal Gerilim U _n (V) | Anma Akımı I _n (A) | TE* | Sipariş No | Birim Fiyatı TL | Min. Sipariş Adedi |
|---------------|-----------------------------|------------------------------------|-------------------------------|-----|------------|-----------------|--------------------|
|---------------|-----------------------------|------------------------------------|-------------------------------|-----|------------|-----------------|--------------------|

KAÇAK AKIM KORUMA RÖLELİ OTOMATİK SİGORTALAR

Monofaze 4.5 kA
C açma eğrisi
Tip A

| | | | | | | |
|----|-----|----|---|---------------|----------|---|
| 30 | 230 | 2 | 1 | 5SV1313-7KK02 | 8.275,00 | 1 |
| | | 4 | | 5SV1313-7KK04 | 8.275,00 | 1 |
| | | 6 | | 5SV1313-7KK06 | 8.623,00 | 1 |
| | | 10 | | 5SV1313-7KK10 | 8.623,00 | 1 |
| | | 16 | | 5SV1313-7KK16 | 8.623,00 | 1 |



5SV60...

| Malzeme Cinsi | Anma Akımı I _n (A) | TE* | Sipariş No | Birim Fiyatı TL | Min. Sipariş Adedi |
|---------------|-------------------------------|-----|------------|-----------------|--------------------|
|---------------|-------------------------------|-----|------------|-----------------|--------------------|

ARK HATASI ALGILAMA CİHAZLARI

Monofaze 6 kA C açma eğrisi

| | | | | |
|----|---|---------------|-----------|---|
| 6 | 1 | 5SV6016-7KK06 | 20.573,00 | 1 |
| 10 | 1 | 5SV6016-7KK10 | 20.573,00 | 1 |
| 16 | 1 | 5SV6016-7KK16 | 20.573,00 | 1 |
| 20 | 1 | 5SV6016-7KK20 | 23.459,00 | 1 |
| 25 | 1 | 5SV6016-7KK25 | 23.459,00 | 1 |
| 32 | 1 | 5SV6016-7KK32 | 23.459,00 | 1 |
| 40 | 1 | 5SV6016-7KK40 | 23.459,00 | 1 |

Not : Ark hatası algılama cihazı; vidalama veya çiviler, gevşek kontaklar ve klemensler, kablo dar bükülme yarçıpları, sabitleme kroşeleri, UV ışınları, kablo sıkışmaları vs. sonucu elektrik tesisatında oluşan yalıtım hatalarında veya gevşek kontaklarda arttırılmış emniyet sağlar.

TE*, 1 otomat için genişlik birimi olup 18 mm'dir.

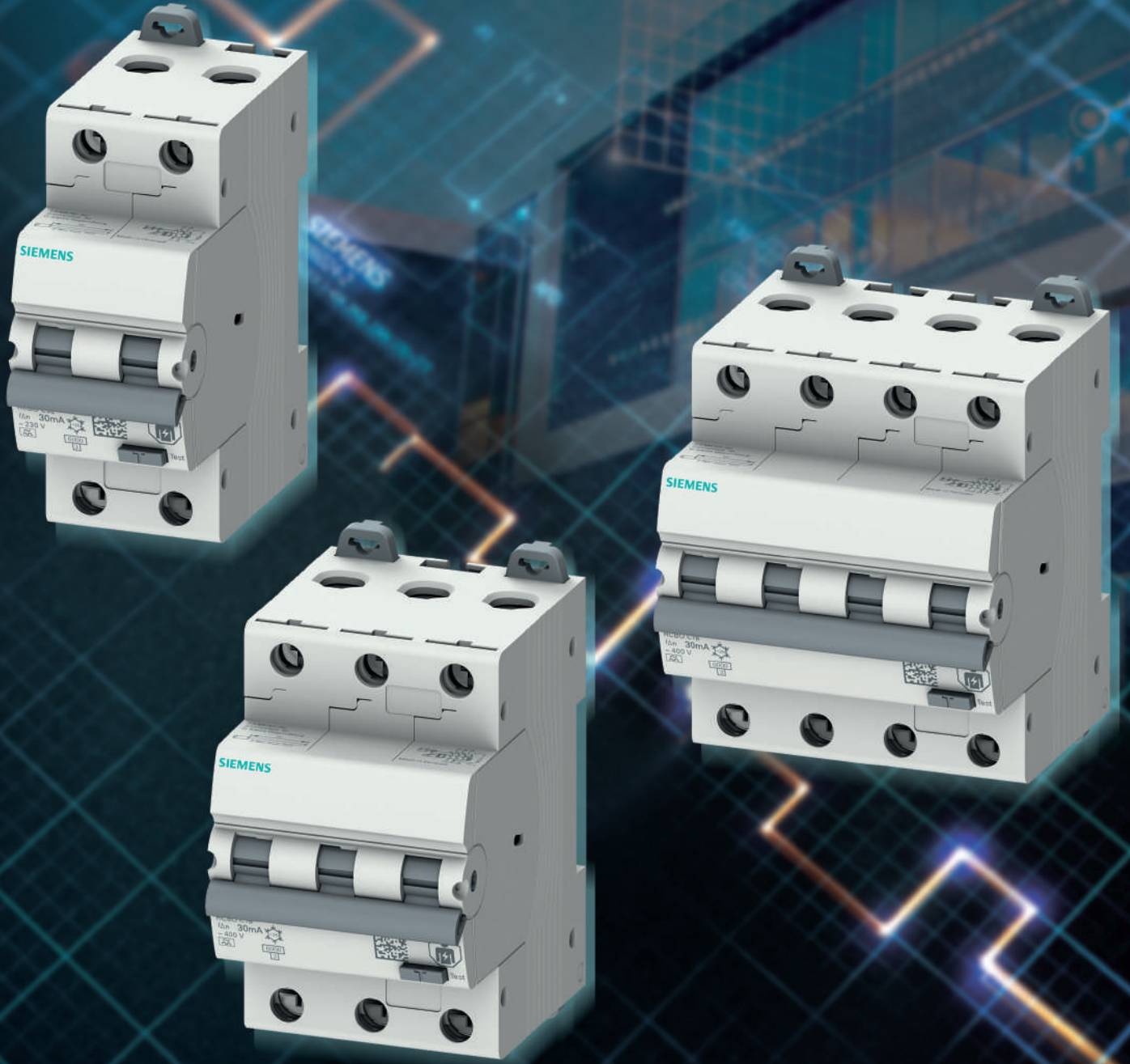

Yeni A tipi kombi koruma cihazlarımız ile emniyetiniz güvence altında!

2P, 3P ve 4P A tipi kaçak akım koruma ve otomatik sigorta kombini cihazlarımızla tanışın.

siemens.com.tr

SIEMENS

SENTRON koruma cihazları

Otomatik sigortalar

| Malzeme Cinsi | Kutup Sayısı | Eşik Akımı $I_{\Delta n}$ (mA) | Nominal Gerilim U_n (V) | Anma Akımı I_n (A) | TE* | Sipariş No | Birim Fiyatı TL | Sipariş No | Birim Fiyatı TL | Min. Sipariş Adedi |
|---------------|--------------|--------------------------------|---------------------------|----------------------|-----|-----------------------|-----------------|-----------------------|-----------------|--------------------|
| | | | | | | B Açma Karakteristiği | | C Açma Karakteristiği | | |

KAÇAK AKIM KORUMA RÖLELİ OTOMATLAR

Tip A ve 6 kA
Kaçak Akım
Koruma ve
Otomatik
Sigorta
Kombin
Cihazları
(RCBO)

| | | | | | | | | | | |
|---------------|--------|--------|-----|---|---------------|---------------|---------------|---------------|-----------|---|
| 2 | 30 mA | 230 | 6 | 2 | 5SU1326-6FP06 | 8.134,00 | 5SU1326-7FP06 | 8.316,00 | 1 | |
| | | | | | 5SU1326-6FP10 | 8.134,00 | 5SU1326-7FP10 | 8.316,00 | 1 | |
| | | | | | 5SU1326-6FP16 | 8.134,00 | 5SU1326-7FP16 | 8.316,00 | 1 | |
| | | | | | 5SU1326-6FP20 | 8.134,00 | 5SU1326-7FP20 | 8.316,00 | 1 | |
| | | | | | 5SU1326-6FP25 | 8.134,00 | 5SU1326-7FP25 | 8.316,00 | 1 | |
| | | | | | 5SU1326-6FP32 | 8.134,00 | 5SU1326-7FP32 | 8.316,00 | 1 | |
| | 3 | 30 mA | 400 | 6 | 3 | 5SU1336-6FP06 | 11.750,00 | 5SU1336-7FP06 | 12.290,00 | 1 |
| | | | | | | 5SU1336-6FP10 | 11.750,00 | 5SU1336-7FP10 | 12.290,00 | 1 |
| | | | | | | 5SU1336-6FP16 | 11.750,00 | 5SU1336-7FP16 | 12.290,00 | 1 |
| | | | | | | 5SU1336-6FP20 | 11.750,00 | 5SU1336-7FP20 | 12.290,00 | 1 |
| | | | | | | 5SU1336-6FP25 | 11.750,00 | 5SU1336-7FP25 | 12.290,00 | 1 |
| | | | | | | 5SU1336-6FP32 | 11.750,00 | 5SU1336-7FP32 | 12.290,00 | 1 |
| | 3 | 300 mA | 400 | 6 | 3 | 5SU1636-6FP06 | 11.204,00 | 5SU1636-7FP06 | 11.386,00 | 1 |
| | | | | | | 5SU1636-6FP10 | 11.204,00 | 5SU1636-7FP10 | 11.386,00 | 1 |
| | | | | | | 5SU1636-6FP16 | 11.204,00 | 5SU1636-7FP16 | 11.386,00 | 1 |
| | | | | | | 5SU1636-6FP20 | 11.204,00 | 5SU1636-7FP20 | 11.386,00 | 1 |
| | | | | | | 5SU1636-6FP25 | 11.204,00 | 5SU1636-7FP25 | 11.386,00 | 1 |
| | | | | | | 5SU1636-6FP32 | 11.204,00 | 5SU1636-7FP32 | 11.386,00 | 1 |
| | 4 | 30 mA | 400 | 6 | 4 | 5SU1346-6FP06 | 14.011,00 | 5SU1346-7FP06 | 14.914,00 | 1 |
| | | | | | | 5SU1346-6FP10 | 14.011,00 | 5SU1346-7FP10 | 14.914,00 | 1 |
| 5SU1346-6FP16 | | | | | | 14.011,00 | 5SU1346-7FP16 | 14.914,00 | 1 | |
| 5SU1346-6FP20 | | | | | | 14.011,00 | 5SU1346-7FP20 | 14.914,00 | 1 | |
| 5SU1346-6FP25 | | | | | | 14.011,00 | 5SU1346-7FP25 | 14.914,00 | 1 | |
| 5SU1346-6FP32 | | | | | | 14.011,00 | 5SU1346-7FP32 | 14.914,00 | 1 | |
| 4 | 300 mA | 400 | 6 | 4 | 5SU1646-6FP06 | 13.105,00 | 5SU1646-7FP06 | 14.011,00 | 1 | |
| | | | | | 5SU1646-6FP10 | 13.105,00 | 5SU1646-7FP10 | 14.011,00 | 1 | |
| | | | | | 5SU1646-6FP16 | 13.105,00 | 5SU1646-7FP16 | 14.011,00 | 1 | |
| | | | | | 5SU1646-6FP20 | 13.105,00 | 5SU1646-7FP20 | 14.011,00 | 1 | |
| | | | | | 5SU1646-6FP25 | 13.105,00 | 5SU1646-7FP25 | 14.011,00 | 1 | |
| | | | | | 5SU1646-6FP32 | 13.105,00 | 5SU1646-7FP32 | 14.011,00 | 1 | |

TE*, 1 otomat için genişlik birimi olup 18 mm'dir.



5SU1326



5SU1336



5SU1346

SENTRON koruma cihazları

Yardımcı donanımlar

| Malzeme Cinsi | Şipariş No | Birim Fiyatı TL | Min. Sipariş Adedi |
|---------------|------------|-----------------|--------------------|
|---------------|------------|-----------------|--------------------|

YARDIMCI DONANIMLAR

5SV3 ve 5SV4 ürün grupları için yardımcı donanımlar

Yardımcı Kontaktlar

| | |
|-------------------------|-------------|
| 1NO+1NC Yardımcı Kontak | AC 230V, 6A |
| 2NO Yardımcı Kontak | AC 230V, 6A |
| 2NC Yardımcı Kontak | AC 230V, 6A |

Arıza İhbar Kontaktları

| | |
|----------------------------|-------------|
| 1NO+1NC Arıza İhbar Kontak | AC 230V, 6A |
| 2NO Arıza İhbar Kontak | AC 230V, 6A |
| 2NC Arıza İhbar Kontak | AC 230V, 6A |

(5ST30 Yardımcı donanımlar birbirine takılabilir.)

| |
|--|
| Mandal Kilidi (5SL6 için) |
| Mandal Kilidi (5SP4 ve 5SY için) |
| Asma Kilit (5ST3801 ve 5ST3806 için) |
| İrtibat Klemensi (25 mm) ² |

| | | |
|---------|----------|----|
| 5ST3010 | 1.364,00 | 1 |
| 5ST3011 | 1.364,00 | 1 |
| 5ST3012 | 1.364,00 | 1 |
| 5ST3020 | 2.484,00 | 1 |
| 5ST3021 | 2.484,00 | 1 |
| 5ST3022 | 2.484,00 | 1 |
| 5ST3806 | 455,00 | 5 |
| 5ST3801 | 1.214,00 | 1 |
| 5ST3802 | 1.651,00 | 1 |
| 5ST3768 | 867,00 | 25 |



5SV ürün grubu için müşterek baralar

Müşterek Bara, 16 mm², 214 mm, 12 TE, Cu bara, kapaklı, kesilebilir.

| |
|---|
| Bir fazlı |
| Bir fazlı ve 1 yardımcı (veya arıza ihbar) kontaklı |
| İki fazlı |
| İki fazlı ve 1 yardımcı (veya arıza ihbar) kontaklı |
| Üç fazlı |
| Üç fazlı ve 1 yardımcı (veya arıza ihbar) kontaklı |
| Üç faz + Nötr |

| | | |
|---------|----------|---|
| 5ST3700 | 789,00 | 1 |
| 5ST3702 | 867,00 | 1 |
| 5ST3704 | 1.335,00 | 1 |
| 5ST3706 | 1.550,00 | 1 |
| 5ST3708 | 1.895,00 | 1 |
| 5ST3711 | 2.231,00 | 1 |
| 5ST3715 | 2.763,00 | 1 |

100A ve 125A kaçak akım koruma röleleri için yardımcı kontak uyumlu değildir.

5SV serileri otomatik sigortaların yardımcı donanımları yukarıdakiler ile sınırlı değildir.

Diğer yardımcı donanımlar için satış birimlerimizle temasa geçiniz.

NO : Kapayan kontak (Normalde açık) NC : Açan kontak (Normalde kapalı)

TE: 1 otomat için genişlik birimi olup 18 mm'dir.

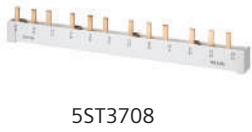

SENTRON koruma cihazları

Alçak gerilim parafudrları

| Malzeme Cinsi | Kısa Devre Kesme Kapasitesi In (8/20µs) (kA) | Koruma Sınır Gerilimi (kV) | TE* | Sipariş No | Birim Fiyatı TL | Min. Sipariş Adedi |
|---------------|--|----------------------------|-----|------------|-----------------|--------------------|
|---------------|--|----------------------------|-----|------------|-----------------|--------------------|

ALÇAK GERİLİM PARAFUDRLARI

(Derinlik 70 mm.)

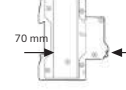

5SD7414-1

Alçak Gerilim için Yıldırıma Karşı Koruyucu Parafudrlar (B Sınıfı, Sınıf I, Tip 1)

| | | | | | | |
|---|-----|-----|---|-----------|-----------|---|
| 2 kutuplu TT ve TN-S sistemleri için, enversör kontaklı | 100 | 1,5 | 4 | 5SD7412-1 | 35.211,00 | 1 |
| 3 kutuplu TN-C sistemleri için, enversör kontaklı | 75 | 1,5 | 6 | 5SD7413-1 | 48.455,00 | 1 |
| 4 kutuplu TT ve TN-S sistemleri için, enversör kontaklı | 100 | 1,5 | 8 | 5SD7414-1 | 63.496,00 | 1 |



5SD7444-1

Alçak Gerilim için Kombine Parafudrlar (B Sınıfı, Sınıf I, Tip 1 ve C Sınıfı, Sınıf II, Tip 2)

| | | | | | | |
|---|-----|-----|---|-----------|-----------|---|
| 2 kutuplu TT ve TN-S sistemleri için, enversör kontaklı | 100 | 1,5 | 4 | 5SD7442-1 | 40.467,00 | 1 |
| 3 kutuplu TN-C sistemleri için, enversör kontaklı | 75 | 1,5 | 6 | 5SD7443-1 | 58.979,00 | 1 |
| 4 kutuplu TT ve TN-S sistemleri için, enversör kontaklı | 100 | 1,5 | 8 | 5SD7444-1 | 72.570,00 | 1 |



5SD7464-1

Alçak Gerilim için Aşırı Gerilim Sınırlayıcısı Parafudrlar (C Sınıfı, Sınıf II, Tip 2)

| | | | | | | |
|--|----|-----|---|-----------|-----------|---|
| 1 kutuplu | 20 | 1,4 | 1 | 5SD7461-0 | 5.095,00 | 1 |
| 1 kutuplu, enversör kontaklı | 20 | 1,4 | 1 | 5SD7461-1 | 5.468,00 | 1 |
| 1 kutuplu, N/PE | 20 | 1 | 1 | 5SD7481-0 | 6.362,00 | 1 |
| 3 kutuplu, TN-C Sistemleri için 3+0 devreli | 20 | 1,4 | 3 | 5SD7463-0 | 14.732,00 | 1 |
| 3 kutuplu, TN-C Sistemleri için 3+0 devreli, enversör kontaklı | 20 | 1,4 | 3 | 5SD7463-1 | 17.398,00 | 1 |
| 4 kutuplu, TT ve TN-S Sistemleri için 3+1 devreli | 20 | 1,4 | 4 | 5SD7464-0 | 18.154,00 | 1 |
| 4 kutuplu, TT ve TN-S Sistemleri için 3+1 devreli, enversör kontaklı | 20 | 1,4 | 4 | 5SD7464-1 | 19.816,00 | 1 |

Alçak Gerilim için Aşırı Gerilim Sınırlayıcısı Parafudrlar (D Sınıfı, Sınıf III, Tip 3)

| | | | | | | |
|------------------------------|---|-----|---|-----------|----------|---|
| 2 kutuplu, enversör kontaklı | 3 | 1,5 | 1 | 5SD7432-7 | 8.555,00 | 1 |
|------------------------------|---|-----|---|-----------|----------|---|

Koruma terminalleri için satış birimlerimizle temasa geçiniz.



5SD7434-1



TN-S Sistem



TN-C Sistem

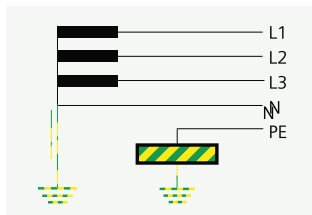

TT Sistem

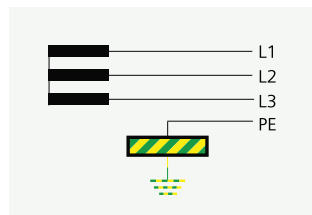

IT Sistem

SENTRON anahtarlama cihazları

INSTA Kontaktörler

Uzaktan kumanda darbe akım şalterleri



5TT5800-0



5TT5830-0



5TT5840-0

| Malzeme Cinsi | İşletme Gerilimi Ue V AC | İşletme Akımı Ie V AC | Kumanda Gerilimi Uc V AC | Kontakt | | TE * | Sipariş No | Birim Fiyatı TL | Min. Sipariş Adedi |
|---------------|--------------------------|-----------------------|--------------------------|---------|----|------|------------|-----------------|--------------------|
| | | | | NO | NC | | | | |

INSTA KONTAKTÖRLER

- Konutlarda, otellerde, hastanelerde vs... yerlerde kullanılan, standart 35 mm'lik raya montajı yapılan mini Kontaktörler
- Kumanda Gerilimi: (0,85...1,1)xUc
- 50/60 Hz
- Mekanik açma-kapama ömrü: 3 milyon
- İşletme sıcaklığı -5...+55 °C
- Koruma sınıfı IP20

| | | | | | | | | |
|-----|----|-----|---|---|---|-----------|----------|---|
| 250 | 20 | 230 | 2 | - | 1 | 5TT5800-0 | 2.638,00 | 1 |
| | | | 1 | 1 | | 5TT5801-0 | 2.638,00 | 1 |
| | | | - | 2 | | 5TT5802-0 | 2.638,00 | 1 |
| 440 | 25 | 230 | 4 | - | 2 | 5TT5830-0 | 3.132,00 | 1 |
| | | | 3 | 1 | | 5TT5831-0 | 3.132,00 | 1 |
| | | | 2 | 2 | | 5TT5832-0 | 3.132,00 | 1 |
| | | | - | 4 | | 5TT5833-0 | 3.132,00 | 1 |
| 440 | 40 | 230 | 4 | - | 3 | 5TT5840-0 | 6.776,00 | 1 |
| | | | 3 | 1 | | 5TT5841-0 | 6.776,00 | 1 |
| | | | 2 | 2 | | 5TT5842-0 | 6.776,00 | 1 |
| | | | - | 4 | | 5TT5843-0 | 6.776,00 | 1 |
| 440 | 63 | 230 | 4 | - | 3 | 5TT5850-0 | 9.883,00 | 1 |
| | | | 3 | 1 | | 5TT5851-0 | 9.883,00 | 1 |
| | | | 2 | 2 | | 5TT5852-0 | 9.883,00 | 1 |
| | | | - | 4 | | 5TT5853-0 | 9.883,00 | 1 |

5TT58 Serisi INSTA Kontaktörler için Yardımcı Kontaktlar

INSTA Kontaktöre maksimum 1 adet kontak takılabilir

| | | | | | | | | |
|-------|------------|---|---|---|-----|-----------|----------|---|
| 230 | 6 | - | 2 | - | 0,5 | 5TT5910-0 | 3.052,00 | 1 |
| AC-15 | AC-15'te 4 | | | | | | | |
| 230 | 6 | - | 1 | 1 | 0,5 | 5TT5910-1 | 3.052,00 | 1 |
| AC-15 | AC-15'te 4 | | | | | | | |

Diğer INSTA Kontaktörler için satış birimlerimizle temasa geçiniz.

| Malzeme Cinsi | İşletme Gerilimi Ue V AC | İşletme Akımı Ie V AC | Kumanda Gerilimi Uc V AC | Kontakt | | TE * | Sipariş No | Birim Fiyatı TL | Min. Sipariş Adedi |
|---------------|--------------------------|-----------------------|--------------------------|---------|----|------|------------|-----------------|--------------------|
| | | | | NO | NC | | | | |

UZAKTAN KUMANDA DARBE AKIM ŞALTERLERİ

- Kumanda Gerilimi: (0,80...1,1)xUc
- Yük altında 50.000 açma-kapama
- İşletme sıcaklığı -10...+40 °C
- Koruma sınıfı IP20
-
-

| | | | | | | | | |
|-----|----|-----|---|---|---|-----------|----------|---|
| 250 | 16 | 230 | 1 | - | 1 | 5TT4101-0 | 2.281,00 | 1 |
| 400 | 16 | 230 | 2 | - | 1 | 5TT4102-0 | 3.339,00 | 1 |
| 400 | 16 | 230 | 3 | - | 2 | 5TT4103-0 | 4.416,00 | 1 |
| 400 | 16 | 230 | 4 | - | 2 | 5TT4104-0 | 5.388,00 | 1 |
| 250 | 16 | 230 | 1 | 1 | 1 | 5TT4105-0 | 3.339,00 | 1 |

Diğer kumanda gerilimli uzaktan kumanda darbe akım şalterleri için satış birimlerimizle temasa geçiniz.

Uzaktan Kumanda Darbe Akım Şalterleri için Yardımcı Kontakt

| | | | | | | | | | |
|------|-----|---|---|---|---|-----|---------|----------|---|
| 1 CO | 250 | 5 | - | - | - | 0,5 | 5TT4900 | 3.029,00 | 1 |
|------|-----|---|---|---|---|-----|---------|----------|---|

*TE, 1 otomat için genişlik birimi olup 18 mm'dir.



5TT4101-0



5TT4104-0



5TT4900

SENTRON koruma cihazları

Silindirik sigortalar

| Malzeme Cinsi | Ölçü mmxmm | Kutup Sayısı | Anma Akımı I _n (A) | TE* | Sipariş No | Birim Fiyatı TL | Min. Sipariş Adedi |
|---------------|------------|--------------|-------------------------------|-----|------------|-----------------|--------------------|
|---------------|------------|--------------|-------------------------------|-----|------------|-----------------|--------------------|

SİLİNDİRİK SİGORTALAR (KARTUŞ SİGORTALAR)

Silindirik Sigorta Yuvaları (Kartuş Sigorta Yuvaları)



3NW7053

Kumanda devrelerinde, ölçü aletlerinde vs. kullanılır. Yük altında açma-kapama yapılamaz.

| | | | | | | |
|-------|-----|-----|-----|---------|-----------|---|
| 8x32 | 1 | 20 | 1 | 3NW7313 | 561,00 | 1 |
| | 1+N | | 1 | 3NW7353 | 1.071,00 | 1 |
| 10x38 | 3 | | 3 | 3NW7333 | 1.712,00 | 1 |
| | 1 | 32 | 1 | 3NW7013 | 573,00 | 1 |
| 14x51 | 1+N | | 1 | 3NW7053 | 1.090,00 | 1 |
| | 3 | | 3 | 3NW7033 | 1.558,00 | 1 |
| 22x58 | 1 | 50 | 1,5 | 3NW7111 | 1.616,00 | 1 |
| | 1+N | | 3 | 3NW7151 | 3.092,00 | 1 |
| 22x58 | 3 | | 4,5 | 3NW7131 | 4.751,00 | 1 |
| | 1 | 100 | 2 | 3NW7211 | 4.158,00 | 1 |
| 22x58 | 1+N | | 4 | 3NW7251 | 8.308,00 | 1 |
| | 3 | | 6 | 3NW7231 | 10.239,00 | 1 |

Kısa devre kesme kapasitesi: 3NW73 için 20 kA, 3NW70, 3NW71 ve 3NW72 için 100 kA'dır.

Silindirik Sigorta Yuvaları (Kartuş Sigorta Yuvaları) için Yardımcı Kontaktlar



3NW7901

| | | | | | | |
|---------------|---|---|-----|---------|----------|---|
| 8x32 ve 10x38 | - | 6 | 0,5 | 3NW7903 | 5.311,00 | 1 |
|---------------|---|---|-----|---------|----------|---|

*TE, 1 otomat için genişlik birimi olup 18 mm'dir.

NO : Kapayan kontak (Normalde açık) NC : Açan kontak (Normalde kapalı) CO: Enversör kontak

| Malzeme Cinsi | Ölçü mmxmm | Anma Gerilimi Un (V) | Anma Akımı I _n (A) | Sipariş No | Birim Fiyatı TL | Min. Sipariş Adedi |
|---------------|------------|----------------------|-------------------------------|------------|-----------------|--------------------|
|---------------|------------|----------------------|-------------------------------|------------|-----------------|--------------------|

Silindirik Sigortalar (Kartuş Sigortalar)



3NW6003-1



3NW6003-1



3NW6120-1



3NW6230-1

Silindirik Sigorta Yuvaları için kullanılan Sigortalar Çalışma Sınıfı : gG

Kumanda devrelerinde, ölçü aletlerinde vs. yapılamaz.

| | | | | | | | |
|-------|-----|-------|-----------|-----------|-----------|--------|----|
| 8x32 | 400 | 2 | 3NW6302-1 | 283,00 | 10 | | |
| | | 4 | 3NW6304-1 | 283,00 | 10 | | |
| | | 6 | 3NW6301-1 | 283,00 | 10 | | |
| | | 10 | 3NW6303-1 | 283,00 | 10 | | |
| | | 16 | 3NW6305-1 | 283,00 | 10 | | |
| | | 20 | 3NW6307-1 | 283,00 | 10 | | |
| 10x38 | 500 | 2 | 3NW6002-1 | 268,00 | 10 | | |
| | | 4 | 3NW6004-1 | 268,00 | 10 | | |
| | | 6 | 3NW6001-1 | 268,00 | 10 | | |
| | | 8 | 3NW6008-1 | 268,00 | 10 | | |
| | | 10 | 3NW6003-1 | 268,00 | 10 | | |
| | | 12 | 3NW6006-1 | 268,00 | 10 | | |
| | | 16 | 3NW6005-1 | 268,00 | 20 | | |
| | | 20 | 3NW6007-1 | 268,00 | 20 | | |
| | | 25 | 3NW6010-1 | 268,00 | 20 | | |
| | | 400 | 32 | 3NW6012-1 | 268,00 | 20 | |
| | | 14x51 | 500 | 40 | 3NW6117-1 | 330,00 | 10 |
| | | | | 50 | 3NW6120-1 | 330,00 | 10 |
| 22x58 | 500 | 63 | 3NW6222-1 | 769,00 | 10 | | |
| | | 80 | 3NW6224-1 | 769,00 | 10 | | |
| | | 100 | 3NW6230-1 | 769,00 | 10 | | |

Kısa devre kesme kapasitesi: 400 V için 20 kA, 500 V için 100 kA'dır.

SENTRON koruma cihazları

MINIZED ve NEOZED sigortalar - Topraklı priz İşletme saat sayacı - Şalt saatleri



5SG761.



5SG7133



D01



D02



5TE6800

5TE6801



7KT5502



7LF4...



7LF5...

| Malzeme Cinsi | Boy | Kutup Sayısı | Anma Akımı ⁽¹⁾ I _n (A) | TE* | Sipariş No | Birim Fiyatı TL | Min. Sipariş Adedi |
|---------------|-----|--------------|---|-----|------------|-----------------|--------------------|
|---------------|-----|--------------|---|-----|------------|-----------------|--------------------|

MINIZED YÜK AYIRICILAR ve NEOZED SİĞORTALAR

MINIZED Yük Ayırıcılar (NEOZED Sigortası Hariç)

Anma gerilimi
U_n: 230/400 V AC
Kumanda devrelerinde, ölçü aletlerinde vs. kullanılır.

| | | | | | | |
|-----|-----|----|-----|---------------|-----------|----|
| D01 | 1 | 16 | 1 | 5SG7611-OKK16 | 1.888,00 | 12 |
| | 1+N | | 2 | 5SG7651-OKK16 | 3.847,00 | 6 |
| | 2 | | 2 | 5SG7621-OKK16 | 5.129,00 | 6 |
| | 3 | | 3 | 5SG7631-OKK16 | 6.395,00 | 4 |
| D02 | 3+N | | 4 | 5SG7661-OKK16 | 6.822,00 | 3 |
| | 1 | 63 | 1.5 | 5SG7113 | 3.847,00 | 1 |
| | 1+N | | 3 | 5SG7153 | 6.822,00 | 1 |
| | 2 | | 3 | 5SG7123 | 7.675,00 | 1 |
| | 3 | | 4.5 | 5SG7133 | 7.882,00 | 1 |
| | 3+N | | 6 | 5SG7163 | 10.877,00 | 1 |

Not : D02 Boy MINIZED Yük Ayırıcılara 5ST3010 yardımcı kontak takılabilir. (1NO+1NC)
*TE, 1 otomat için genişlik birimi olup 18 mm'dir.

| Malzeme Cinsi | Boy | Anma Akımı ⁽¹⁾ I _n (A) | Renk | Sipariş No | Birim Fiyatı TL / Adet | Min. Sipariş Adedi |
|---------------|-----|---|------|------------|------------------------|--------------------|
|---------------|-----|---|------|------------|------------------------|--------------------|

NEOZED Sigortalar (MINIZED Yük Ayırıcılar için)

MINIZED için kullanılan sigortalar
400 V AC, 250 V DC
Çalışma sınıfı:GG
Kısa Devre Kesme Kapasitesi:50kA AC, 8 kA DC

| | | | | | |
|-----|----|------------|---------|--------|----|
| D01 | 2 | Pembe | 5SE2302 | 134,00 | 10 |
| | 4 | Kahverengi | 5SE2304 | 134,00 | 10 |
| | 6 | Yeşil | 5SE2306 | 134,00 | 10 |
| | 10 | Kırmızı | 5SE2310 | 134,00 | 10 |
| | 16 | Gri | 5SE2316 | 134,00 | 10 |
| D02 | 20 | Mavi | 5SE2320 | 148,00 | 10 |
| | 25 | Sarı | 5SE2325 | 148,00 | 10 |
| | 32 | Siyah | 5SE2332 | 168,00 | 10 |
| | 35 | Siyah | 5SE2335 | 168,00 | 10 |
| | 40 | Siyah | 5SE2340 | 168,00 | 10 |
| | 50 | Beyaz | 5SE2350 | 168,00 | 10 |
| | 63 | Bakır | 5SE2363 | 168,00 | 10 |

| Malzeme Cinsi | Sipariş No | Birim Fiyatı TL | Min. Sipariş Adedi |
|---------------|------------|-----------------|--------------------|
|---------------|------------|-----------------|--------------------|

TOPRAKLI PRİZ (RAYA MONTAJA UYGUN)

| | | | |
|---|---------|----------|---|
| Topraklı Priz 250 V AC, 16 A, 2,5 TE* | 5TE6800 | 2.336,00 | 1 |
| Kapaklı Topraklı Priz 250 V AC, 16 A, 2,5 TE* | 5TE6801 | 2.764,00 | 1 |

İŞLETME SAAT SAYACI

| | | | |
|---|---------|----------|---|
| • Kumanda panoları için 00000.00h sayıcıdır. U _c =230V AC 50Hz Montaj derinliği 34mm Kumanda pano pencere kesimi 45.2mm x 45.2 mm Koruma IP 65, klemenslerde IP 20'dir. | 7KT5502 | 3.438,00 | 1 |
| • İşletme saat sayıcısı çerçeve 55x55mm | 7KT9020 | 168,00 | 1 |

Değişik gerilim ve frekanstaki işletme saat sayacıları için satış birimlerimizle temasa geçiniz.

| Malzeme Cinsi | İşletme Gerilimi U _e V AC | İşletme Akımı I _e A AC | Kumanda Gerilimi U _c V AC | Kontak | TE* | Sipariş No | Birim Fiyatı TL | Min. Sipariş Adedi |
|---------------|--------------------------------------|-----------------------------------|--------------------------------------|--------|-----|------------|-----------------|--------------------|
|---------------|--------------------------------------|-----------------------------------|--------------------------------------|--------|-----|------------|-----------------|--------------------|

ŞALT SAATİ

| Haftalık Digital Şalt Saati | 28 programlı, 50 saat rezerveli | 250 | 16 | 230 | 1 CO | 2 | 7LF4511-0 | 13.226,00 | 1 |
|-----------------------------|---------------------------------|-----|-----|------|------|-----------|-----------|-----------|---|
| Rezervesiz | 250 | 16 | 230 | 1 NO | 1 | 7LF5300-1 | 5.970,00 | 1 | |
| 100 saat rezerveli | 250 | 16 | 230 | 1 NO | 1 | 7LF5301-1 | 11.691,00 | 1 | |

Diğer şalt saatleri için satış birimlerimizle temasa geçiniz.

*TE, 1 otomat için genişlik birimi olup, 18 mm'dir.

NO: Kapayan kontak (Normalde açık) NC: Açan kontak (Normalde kapalı) CO: Enversör kontak

SENTRON koruma cihazları

NH - Bıçaklı sigortalar



3NA6...



3NA38..

| Boy | Genişlik (mm) | Anma Gerilimi Un(A) | Anma Akımı In(A) | Normal Tip | | Çift Göstergeli ve İzole Kapaklı Tip | | Min. Sipariş Adedi |
|--|---------------|---------------------|------------------|------------|-----------------|--------------------------------------|-----------------|--------------------|
| | | | | Sipariş No | Birim Fiyatı TL | Sipariş No | Birim Fiyatı TL | |
| STEATİT (SERAMİK) GÖVDELİ NH-BIÇAKLI SİGORTALAR | | | | | | | | |
| NH-Bıçaklı Sigorta Buşonları-gL/gG | | | | | | | | |
| 000 | 21 | 500 V AC/250 V DC | 2 | 3NA3802 | 449,00 | 3NA6802 | 546,00 | 3 |
| | | | 4 | 3NA3804 | 449,00 | 3NA6804 | 546,00 | 3 |
| | | | 6 | 3NA3801 | 449,00 | 3NA6801 | 546,00 | 3 |
| | | | 10 | 3NA3803 | 449,00 | 3NA6803 | 546,00 | 3 |
| | | | 16 | 3NA3805 | 449,00 | 3NA6805 | 546,00 | 3 |
| | | | 20 | 3NA3807 | 449,00 | 3NA6807 | 546,00 | 3 |
| | | | 25 | 3NA3810 | 449,00 | 3NA6810 | 546,00 | 3 |
| | | | 32 | 3NA3812 | 449,00 | 3NA6812 | 546,00 | 3 |
| | | | 35 | 3NA3814 | 449,00 | 3NA6814 | 546,00 | 3 |
| | | | 40 | 3NA3817 | 449,00 | 3NA6817 | 546,00 | 3 |
| | | | 50 | 3NA3820 | 449,00 | 3NA6820 | 546,00 | 3 |
| | | | 63 | 3NA3822 | 449,00 | 3NA6822 | 546,00 | 3 |
| | | | 80 | 3NA3824 | 449,00 | 3NA6824 | 546,00 | 3 |
| | | | 100 | 3NA3830 | 449,00 | 3NA6830 | 546,00 | 3 |
| 00 | 30 | | 125 | 3NA3832 | 493,00 | 3NA6832 | 631,00 | 3 |
| | | | 160 | 3NA3836 | 493,00 | 3NA6836 | 631,00 | 3 |
| 1 | | 500 V AC/250 V DC | 80 | 3NA3124 | 975,00 | 3NA6124 | 1.315,00 | 3 |
| | | | 100 | 3NA3130 | 975,00 | 3NA6130 | 1.315,00 | 3 |
| | | | 125 | 3NA3132 | 975,00 | 3NA6132 | 1.315,00 | 3 |
| | | | 160 | 3NA3136 | 975,00 | 3NA6136 | 1.315,00 | 3 |
| | 47,2 | | 200 | 3NA3140 | 975,00 | 3NA6140 | 1.315,00 | 3 |
| | | | 250 | 3NA3144 | 975,00 | 3NA6144 | 1.315,00 | 3 |
| 2 | | | 200 | 3NA3240 | 1.495,00 | 3NA6240 | 1.827,00 | 3 |
| | | | 250 | 3NA3244 | 1.495,00 | 3NA6244 | 1.827,00 | 3 |
| | 57,8 | | 300 | 3NA3250 | 1.495,00 | 3NA6250 | 1.827,00 | 3 |
| | | | 315 | 3NA3252 | 1.495,00 | 3NA6252 | 1.827,00 | 3 |
| | | | 400 | 3NA3260 | 1.495,00 | 3NA6260 | 1.827,00 | 3 |
| 3 | 71,2 | | 500 | 3NA3365 | 2.842,00 | - | - | 3 |
| | | | 630 | 3NA3372 | 2.842,00 | - | - | 3 |
| 4 | 101,8 | | 800 | 3NA3475 | 24.635,00 | - | - | 1 |
| | | | 1000 | 3NA3480 | 27.237,00 | - | - | 1 |
| | | | 1250 | 3NA3482 | 28.118,00 | - | - | 1 |

NH-Bıçaklı Sigorta Monofaze Altlıkları*

| 000,00 | 34 | 690 V AC/250 V DC | 160 | 3NH6030 | 851,00 | | 3 |
|--------|-----|-------------------|------|---------|-----------|--|---|
| 1 | 49 | 690 V AC/440 V DC | 250 | 3NH6230 | 2.417,00 | | 3 |
| 2 | | | 400 | 3NH6330 | 2.660,00 | | 1 |
| 3 | | | 630 | 3NH6430 | 4.003,00 | | 1 |
| 4 | 102 | | 1250 | 3NH3530 | 19.335,00 | | 1 |

³ Steatit (Seramik) gövdeli

³ Saf ve yüksek vasıflı Quartz dolgu kumlu

³ Nominal kısa devre kesme kapasitesi AC 120kA

³ Düşük güç kayıpları

³ Yüksek hassasiyet ve selektive

Yukarıdakilere ek olarak 3NA6 Serisi çift göstergeli NH-Bıçaklı Sigorta buşonlarının avantajları ;

³ İlave ön yüzey bayrak göstergeli

³ İzole edilmiş alt ve üst kapaklı

* SITOR Hızlı Sigortalar ile kullanılan NH-Bıçaklı sigorta monofaze altlıkların anma gerilimi: 1000V AC

Farklı NH-Bıçaklı sigorta buşonları ve altlıkları için satış birimlerimizle temasa geçiniz.

³ Akım sınırlama

³ Gümüş kaplamalı kontaklar

³ DIN VDE 0636 ve IEC 60269'a tam uygun



3NH6030



3NH6330



3NH6430



3NH6530

SENTRON koruma cihazları

NH - Bıçaklı sigortalar



3NE18...



3NE12...



3NE13...



3NE32...



3NE33...

| Kullanılacak Bıçaklı Sigorta Monofaze Altlıkların Boyu | Genişlik (mm) | Anma Akımı I_n (A) | Sipariş No | Birim Fiyatı TL | Min. Sipariş Adedi |
|--|---------------|----------------------|------------|-----------------|--------------------|
|--|---------------|----------------------|------------|-----------------|--------------------|

SITOR HIZLI SİGORTA BUŞONLARI (Bıçaklı Tip) - 690 V AC, gS

| | | | | | |
|-----|----|-----|-----------|-----------|---|
| 000 | 21 | 16 | 3NE1813-0 | 2.714,00 | 3 |
| | | 20 | 3NE1814-0 | 2.714,00 | 3 |
| | | 25 | 3NE1815-0 | 2.714,00 | 3 |
| | | 35 | 3NE1803-0 | 2.714,00 | 3 |
| | | 40 | 3NE1802-0 | 2.714,00 | 3 |
| 00 | 30 | 50 | 3NE1817-0 | 2.714,00 | 3 |
| | | 63 | 3NE1818-0 | 2.714,00 | 3 |
| | | 80 | 3NE1820-0 | 2.892,00 | 3 |
| | | 100 | 3NE1021-0 | 3.321,00 | 3 |
| | | 125 | 3NE1022-0 | 3.321,00 | 3 |
| 1 | 52 | 160 | 3NE1224-0 | 7.263,00 | 3 |
| | | 200 | 3NE1225-0 | 7.558,00 | 3 |
| | | 250 | 3NE1227-0 | 8.184,00 | 3 |
| | | 315 | 3NE1230-0 | 8.823,00 | 3 |
| | | 350 | 3NE1331-0 | 11.662,00 | 3 |
| 2 | 60 | 400 | 3NE1332-0 | 12.275,00 | 3 |
| | | 450 | 3NE1333-0 | 12.446,00 | 3 |
| | | 500 | 3NE1334-0 | 12.446,00 | 3 |
| | | 630 | 3NE1436-0 | 12.588,00 | 3 |
| | | 710 | 3NE1437-0 | 23.378,00 | 3 |

SITOR HIZLI SİGORTA BUŞONLARI (Bıçaklı Tip / M10) - 1000 V AC*, aR

| | | | | | |
|---|----|-----|------------|-----------|---|
| 1 | 52 | 250 | 3NE3227 | 9.345,00 | 3 |
| | | 315 | 3NE3230-0B | 9.658,00 | 3 |
| | | 350 | 3NE3231 | 11.509,00 | 3 |
| | | 400 | 3NE3232-0B | 11.633,00 | 3 |
| | | 450 | 3NE3233 | 11.979,00 | 3 |
| 2 | 60 | 500 | 3NE3334-0B | 12.666,00 | 3 |
| | | 560 | 3NE3335 | 13.162,00 | 3 |
| | | 630 | 3NE3336 | 13.851,00 | 3 |
| | | 710 | 3NE3337-8 | 14.189,00 | 3 |
| | | 800 | 3NE3338-8 | 15.339,00 | 3 |
| | | 900 | 3NE3340-8 | 17.129,00 | 3 |

İşletme Sınıfı aR: Yalnız kısa devreye karşı koruma sağlar. Devrenin aşırı akımlara karşı korunabilmesi için ilave tedbirler alınmalıdır.

* 3NE3337-8 için anma gerilimi 900 V AC

* 3NE3338-8 için anma gerilimi 800 V AC

* 3NE3340-8 için anma gerilimi 690 V AC

SITOR Hızlı Sigortalar ile kullanılan NH-Bıçaklı sigorta monofaze altlıkların anma gerilimi: 1000V AC

Diğer anma akımı ve anma gerilimi değerindeki SITOR hızlı sigortalar için satış birimlerimizle temasa geçiniz.

Not : Yukarıdaki SITOR sigortalar için NH-Bıçaklı sigorta monofaze altlıkları kullanılır.

SENTRON koruma cihazları

NH - Bıçaklı sigortalar için yardımcı donanımlar

DIAZED sigortalar



3NX1015



3NX202...



3NG1...



5SB2...



5SB4...

5SC2...



5SH1..

| Malzeme Cinsi | Sipariş No | Birim Fiyatı TL | Min. Sipariş Adedi |
|---------------|------------|-----------------|--------------------|
|---------------|------------|-----------------|--------------------|

NH-BIÇAKLI SİGORTALAR İÇİN YARDIMCI DONANIMLAR

Pens (Ellik)

Boy 000, 00, 1, 2, 3 ve 4 için

Ayırıcı Plaka

Boy 000, 00

Boy 1

Boy 2

Boy 3

Kontak Kapağı

Boy 000, 00

Boy 1

Boy 2

Boy 3

Yalıtımlı Geçiş Çubuğu

Boy 000, 00

Boy 1

Boy 2

Boy 3

Boy 4 (Yalıtımsız)

| | | |
|---------|-----------|---|
| 3NX1015 | 2.370,00 | 1 |
| 3NX2023 | 297,00 | 2 |
| 3NX2024 | 372,00 | 2 |
| 3NX2025 | 446,00 | 2 |
| 3NX2026 | 567,00 | 2 |
| 3NX3140 | 338,00 | 2 |
| 3NX3141 | 520,00 | 2 |
| 3NX3142 | 520,00 | 2 |
| 3NX3143 | 628,00 | 2 |
| 3NG1002 | 2.879,00 | 1 |
| 3NG1202 | 5.720,00 | 1 |
| 3NG1302 | 8.555,00 | 1 |
| 3NG1402 | 11.384,00 | 1 |
| 3NG1503 | 25.718,00 | 1 |

| Malzeme Cinsi | Anma Akımı (A) | Sipariş No | Birim Fiyatı TL | Min. Sipariş Adedi |
|---------------|----------------|------------|-----------------|--------------------|
|---------------|----------------|------------|-----------------|--------------------|

PORSELEN DIAZED SİGORTALAR

Sigorta Buşonu Gecikmeli

500 V DII / E27

| | | | |
|----|---------|--------|----|
| 2 | 5SB211 | 168,00 | 25 |
| 4 | 5SB221 | 168,00 | 25 |
| 6 | 5SB231 | 168,00 | 25 |
| 10 | 5SB251 | 168,00 | 25 |
| 16 | 5SB2611 | 168,00 | 25 |
| 20 | 5SB2711 | 168,00 | 25 |
| 25 | 5SB2811 | 168,00 | 25 |
| 35 | 5SB4111 | 327,00 | 25 |
| 50 | 5SB4211 | 327,00 | 25 |

DIII / E33

Standart Sigorta Kapağı

500V DII / E27

| | | | |
|----|--------|--------|----|
| 25 | 5SH122 | 277,00 | 50 |
| 63 | 5SH123 | 397,00 | 30 |

DIII / E33

Viskontak

500V Pembe

Kahve

Yeşil

Kırmızı

Gri

Mavi

Sarı

Siyah

Beyaz

Bakır

| | | | |
|----|--------|--------|----|
| 2 | 5SH310 | 111,00 | 25 |
| 4 | 5SH311 | 111,00 | 25 |
| 6 | 5SH312 | 111,00 | 25 |
| 10 | 5SH313 | 111,00 | 25 |
| 16 | 5SH314 | 111,00 | 25 |
| 20 | 5SH315 | 111,00 | 25 |
| 25 | 5SH316 | 183,00 | 25 |
| 35 | 5SH317 | 215,00 | 25 |
| 50 | 5SH318 | 215,00 | 25 |
| 63 | 5SH320 | 215,00 | 25 |

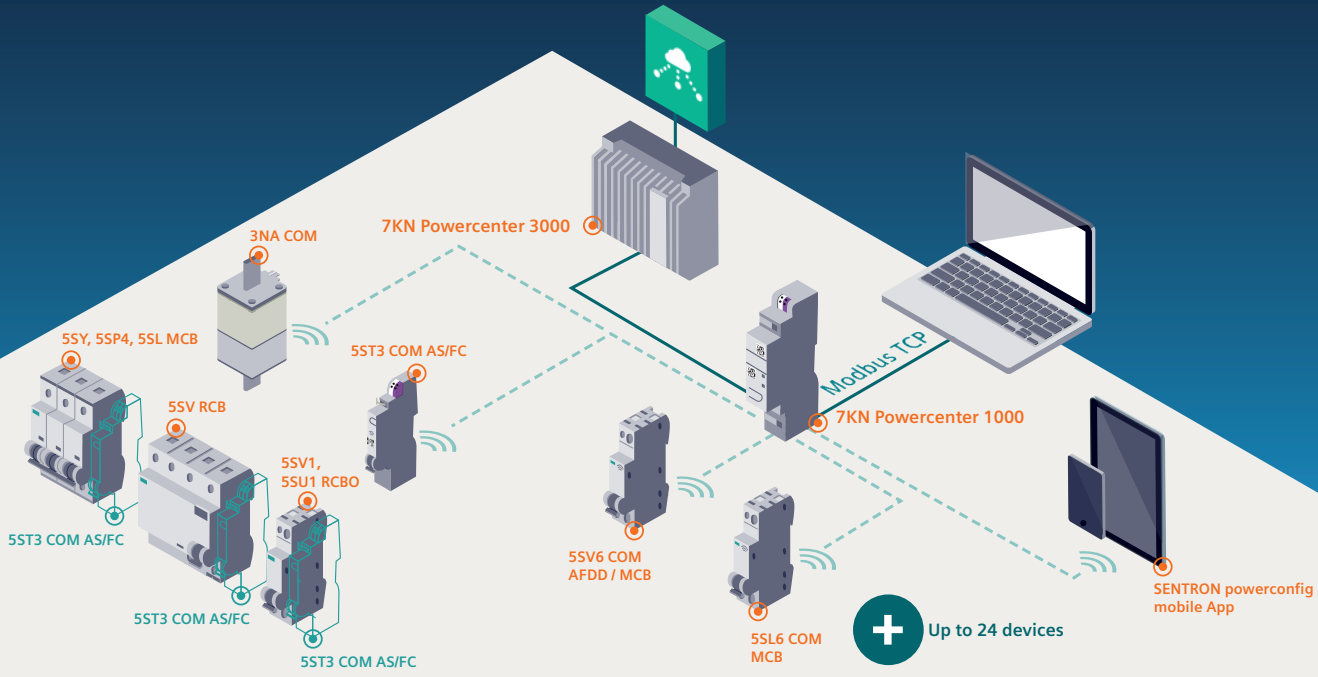

Haberleşme ve Ölçüm Özelliklerine Sahip Yeni Nesil SENTRON Koruma Cihazları

Şeffaflığı ve Sistem Kullanılabilirliğini Artırma

5SL6 COM minyatür devre kesiciler ve 5SV6 COM AFDD'ler yalnızca kısa devrelere, aşırı akıma ve ark arızalarına karşı koruma sağlamakla kalmaz, aynı zamanda ölçüm ve iletişim işlevlerine de sahiptir. Bu, kullanılabilirliği artırmaya ve bakım çalışmalarının planlamasını iyileştirmeye yardımcı olur. Standart SENTRON devre koruma cihazları, haberleşmeli 5S3 COM yardımcı ve arıza sinyali kontaklarıyla kolayca genişletilebilir.

Her 7KN Powercenter 1000'de 24 adet haberleşme yeteneğine sahip devre koruma cihazından ölçülen değerler elde edilebilir ve daha fazla görselleştirme ve değerlendirme için daha üst düzey sistemlere kolayca aktarılabilir.

Haberleşme yeteneğine sahip 3NA COM LV HRC sigorta bağlantısı, aynı boyutta, mevcut sistemlere kolayca yeniden takılabilmesini sağlayarak ikincil trafo merkezlerine dijitalleştirme getirir.

Bir limit değeri aşıldığında alarm sinyalleri



- Hızlı yanıtlar ve karşı önlemler ile hatanın önüne geçilmesi

Çalışma saati sayacı, çalışma saati ve trip sayacı



- Planlı devre koruma cihazlarının değiştirilmesi
- Önleyici bakım

Enerji ve güç değerlerinin ölçümü



- Şebeke beslemesinden son yüke kadar enerji tüketim seviyelerine genel bakış

Akım, voltaj, şebeke frekansı ve sıcaklığın tespiti



- Her bir linyedeki ekipman arızalarına ilişkin sonuçlar

Bilinçli enerji kesintisi ile arızalardan kaynaklanan tetikleme arasındaki fark



- Akıcı, hedef odaklı ve zaman kazandıran arıza giderme



SETRON koruma cihazları

Haberleşme ve ölçüm fonksiyonlu

| Sipariş No | Nominal Gerilim Un (V) | İletişim Arayüzü | TE* |
|--|------------------------|------------------|-------------|
| SETRON Powercenter 1000/1100 Veri Toplayıcı | | | YENİ |



7KN1110 7KN1111

| | | | |
|---------------|--------|-------------------------------------|---|
| 7KN1110-0MC00 | 24 VDC | Bluetooth, Ethernet (Modbus TCP) | 1 |
| 7KN1111-0MC00 | | | 1 |

| Sipariş No | Tip | Anma Akımı | TE* |
|------------|-----|------------|-----|
|------------|-----|------------|-----|

| | | | |
|--|--|--|-------------|
| 5SL6 COM Ölçme ve Haberleşme Fonksiyonlu Otomatik Sigorta | | | YENİ |
|--|--|--|-------------|



5SL60..-7MC

| | | | |
|-------------|---|----|---|
| 5SL6002-7MC | C | 2 | 1 |
| 5SL6004-7MC | C | 4 | 1 |
| 5SL6006-7MC | C | 6 | 1 |
| 5SL6010-7MC | C | 10 | 1 |
| 5SL6016-7MC | C | 16 | 1 |
| 5SL6020-7MC | C | 20 | 1 |
| 5SL6025-7MC | C | 25 | 1 |
| 5SL6032-7MC | C | 32 | 1 |

B tipi için satış birimlerimizle irtibata geçiniz.

| | | | |
|--|--|--|-------------|
| 5SV6 COM Ölçme ve Haberleşme Fonksiyonlu Ark Algilama Cihazları | | | YENİ |
|--|--|--|-------------|



5SV6016-7MC16

| | | | |
|---------------|---|----|---|
| 5SV6016-7MC06 | C | 6 | 1 |
| 5SV6016-7MC10 | C | 10 | 1 |
| 5SV6016-7MC16 | C | 16 | 1 |
| 5SV6016-7MC20 | C | 20 | 1 |
| 5SV6016-7MC25 | C | 25 | 1 |
| 5SV6016-7MC32 | C | 32 | 1 |

B tipi için satış birimlerimizle irtibata geçiniz.

6 kA kesme dayanımına sahiptir.

| Sipariş No | Boy-Sınıf | Anma Akımı | Genişlik |
|------------|-----------|------------|----------|
|------------|-----------|------------|----------|

| | | | |
|--|--|--|-------------|
| 3NA COM Ölçme ve Haberleşme Fonksiyonlu Bıçaklı Sigorta | | | YENİ |
|--|--|--|-------------|



3NA3240-4KK01

| | | | |
|---------------|------|-----|-------|
| 3NA3230-4KK01 | 2-gG | 100 | 59 mm |
| 3NA3232-4KK01 | 2-gG | 125 | 59 mm |
| 3NA3236-4KK01 | 2-gG | 160 | 59 mm |
| 3NA3240-4KK01 | 2-gG | 200 | 59 mm |
| 3NA3242-4KK01 | 2-gG | 224 | 59 mm |
| 3NA3244-4KK01 | 2-gG | 250 | 59 mm |
| 3NA3252-4KK01 | 2-gG | 315 | 59 mm |

| Sipariş No | Tipi | TE* |
|------------|------|-----|
|------------|------|-----|

| | | | |
|--|--|--|-------------|
| 5ST3 COM Uzaktan Kontrol ve Aksesuarı | | | YENİ |
|--|--|--|-------------|



5ST3072-0MC 5ST3062-0MC

| | | |
|-------------|----------------------------------|-----|
| 5ST3072-0MC | Uzaktan kontrol | 2 |
| 5ST3062-0MC | Yardımcı kontak ve arıza sinyali | 0,5 |

Bu sayfadaki tüm ürünlerin fiyatları için satış birimlerimizle irtibata geçiniz.

7KN Powercenter 1000/1100'de cihazlar arası mesafelere dikkat edilerek 24 adede kadar haberleşmeli cihaz kullanılabilir.

TE*, 1 otomat için genişlik birimi olup 18 mm'dir.

Genel bakış



| | SENTRON Powercenter 1000 | 5SL6 COM MCB | 5ST3 COM AS+FC |
|--|-----------------------------|--------------|----------------|
| Haberleşme arayüzleri | | | |
| Kablosuz | ■ | ■ | ■ |
| Modbus TCP | ■ | - | - |
| Bluetooth | ■ | - | - |
| Gateway fonksiyonu | ■ | - | - |
| Montaj tipi | | | |
| Standart raya montaj | ■ | ■ | ■ |
| Busbar | - | - | - |
| Ölçüm ve durum değerleri | | | |
| Kesici konum durumu | - | ■ | ■ |
| Sıcaklık | - | ■ | ■ |
| Akım | - | ■ | - |
| Gerilim | - | ■ | - |
| Frekans | - | ■ | - |
| Aktif, Reaktif ve görünür güç, güç faktörü | - | ■ | - |
| Aktif ve reaktif enerji | - | ■ | - |
| İzleme değerleri | | | |
| Çalışma saati sayacı | ■ | ■ | ■ |
| Yük altında çalışma saati sayacı | - | ■ | - |
| Çalışma döngüsü sayacı | - | ■ | ■ |
| Trip sayacı | - | ■ | ■ |
| Kısa devre trip sayacı | - | ■ | - |
| Limit izleme alarmı | ■ | ■ | ■ |
| Aşırı yük ve kısa devre tespiti | - | ■ | - |
| Kaçak akım tespiti | - | - | - |
| Ark hatası tespiti | - | - | - |
| Anahtarlama fonksiyonu | | | |
| Uzaktan anahtarlama | - | - | - |
| RCD test fonksiyonu | - | - | - |
| Yalıtım direnci ölçümü | - | - | - |



| | 5SV6 COM AFDD/ MCB | 3NA COM fuse | 5ST3 COM remote control |
|--|-----------------------|--------------|----------------------------|
| Haberleşme arayüzleri | | | |
| Kablosuz | ■ | ■ | ■ |
| Modbus TCP | - | - | - |
| Bluetooth | - | - | - |
| Gateway fonksiyonu | - | - | - |
| Montaj tipi | | | |
| Standart raya montaj | ■ | - | ■ |
| Busbar | - | ■ | - |
| Ölçüm ve durum değerleri | | | |
| Kesici konum durumu | ■ | - | ■ |
| Sıcaklık | ■ | ■ | ■ |
| Akım | ■ | ■ | - |
| Gerilim | ■ | - | - |
| Frekans | ■ | - | - |
| Aktif, Reaktif ve görünür güç, güç faktörü | ■ | - | - |
| Aktif ve reaktif enerji | ■ | - | - |
| İzleme değerleri | | | |
| Çalışma saati sayacı | ■ | ■ | ■ |
| Yük altında çalışma saati sayacı | ■ | ■ | - |
| Çalışma döngüsü sayacı | ■ | - | ■ |
| Trip sayacı | ■ | - | ■ |
| Kısa devre trip sayacı | ■ | - | - |
| Limit izleme alarmı | ■ | ■ | ■ |
| Aşırı yük ve kısa devre tespiti | ■ | ∩ | - |
| Kaçak akım tespiti | - | - | - |
| Ark hatası tespiti | ■ | - | - |
| Anahtarlama fonksiyonu | | | |
| Uzaktan anahtarlama | - | - | ■ |
| RCD test fonksiyonu | - | - | ■ |
| Yalıtım direnci ölçümü | - | - | ■ |

SIRIUS anahtarlama cihazları

SIRIUS 3RT Kontaktörler



Boy S00



Boy S2



Boy S3



Boy S12

Frekans konvertörlü uygulamalar için



Boy S0

| Boy | Anma Gücü ⁽¹⁾ AC-3(kW) | Anma Akımı ⁽¹⁾ AC-3 (A) | Akım Ie ⁽²⁾ AC-1 (A) | Yardımcı Kontakt NO NC | Sipariş No | Birim Fiyatı TL | Sipariş Adedi |
|-----|--------------------------------------|---------------------------------------|------------------------------------|---------------------------|------------|-----------------|---------------|
|-----|--------------------------------------|---------------------------------------|------------------------------------|---------------------------|------------|-----------------|---------------|

SIRIUS 3RT2 KONTAKTÖRLER (Bobin Gerilimi 230V AC)

Vida Bağlantılı

| Boy | Anma Gücü ⁽¹⁾ AC-3(kW) | Anma Akımı ⁽¹⁾ AC-3 (A) | Akım Ie ⁽²⁾ AC-1 (A) | Yardımcı Kontakt NO NC | Sipariş No | Birim Fiyatı TL | Sipariş Adedi |
|-----------|--------------------------------------|---------------------------------------|------------------------------------|---------------------------|---------------|-----------------|---------------|
| Boy : S00 | 3 | 7 | 18 | 1 - | 3RT2015-1AP01 | 1.950,00 | 1 |
| | 3 | 7 | 18 | - 1 | 3RT2015-1AP02 | 1.950,00 | 1 |
| | 4 | 9 | 22 | 1 - | 3RT2016-1AP01 | 2.025,00 | 1 |
| | 4 | 9 | 22 | - 1 | 3RT2016-1AP02 | 2.025,00 | 1 |
| | 5.5 | 12 | 22 | 1 - | 3RT2017-1AP01 | 2.495,00 | 1 |
| | 5.5 | 12 | 22 | - 1 | 3RT2017-1AP02 | 2.495,00 | 1 |
| | 7.5 | 16 | 22 | 1 - | 3RT2018-1AP01 | 3.053,00 | 1 |
| | 7.5 | 16 | 22 | - 1 | 3RT2018-1AP02 | 3.053,00 | 1 |
| Boy : S0 | 4 | 9 | 40 | 1 1 | 3RT2023-1AP00 | 2.268,00 | 1 |
| | 5.5 | 12 | 40 | 1 1 | 3RT2024-1AP00 | 2.545,00 | 1 |
| | 7.5 | 17 | 40 | 1 1 | 3RT2025-1AP00 | 3.312,00 | 1 |
| | 11 | 25 | 40 | 1 1 | 3RT2026-1AP00 | 4.557,00 | 1 |
| | 15 | 32 | 50 | 1 1 | 3RT2027-1AP00 | 6.770,00 | 1 |
| | 18.5 | 38 | 50 | 1 1 | 3RT2028-1AP00 | 7.604,00 | 1 |
| Boy : S2 | 18.5 | 41 | 60 | 1 1 | 3RT2035-1AP00 | 8.038,00 | 1 |
| | 22 | 51 | 70 | 1 1 | 3RT2036-1AP00 | 10.395,00 | 1 |
| | 30 | 65 | 80 | 1 1 | 3RT2037-1AP00 | 14.783,00 | 1 |
| | 37 | 80 | 90 | 1 1 | 3RT2038-1AP00 | 16.260,00 | 1 |
| Boy : S3 | 37 | 80 | 125 | 1 1 | 3RT2045-1AP00 | 18.138,00 | 1 |
| | 45 | 95 | 130 | 1 1 | 3RT2046-1AP00 | 22.011,00 | 1 |
| | 55 | 110 | 130 | 1 1 | 3RT2047-1AP00 | 29.586,00 | 1 |

Not: Kontaktörlerde farklı bobin gerilimi istenirse sipariş numaralarının 11. ve 12. hanelerine P0 yerine AC24V için B0, AC110V için F0 gelecektir. Liste fiyatında değişiklik olmayacaktır.

SIRIUS 3RT1 KONTAKTÖRLER (Bobin Gerilimi 230V AC / DC)

Vida Bağlantılı

| Boy | Anma Gücü ⁽¹⁾ AC-3(kW) | Anma Akımı ⁽¹⁾ AC-3 (A) | Akım Ie ⁽²⁾ AC-1 (A) | Yardımcı Kontakt NO NC | Sipariş No | Birim Fiyatı TL | Sipariş Adedi |
|-----------|--------------------------------------|---------------------------------------|------------------------------------|---------------------------|---------------|-----------------|---------------|
| Boy : S6 | 55 | 115 | 160 | 2 2 | 3RT1054-1AP36 | 31.802,00 | 1 |
| | 75 | 150 | 185 | 2 2 | 3RT1055-6AP36 | 37.371,00 | 1 |
| | 90 | 185 | 215 | 2 2 | 3RT1056-6AP36 | 45.319,00 | 1 |
| Boy : S10 | 110 | 225 | 275 | 2 2 | 3RT1064-6AP36 | 51.642,00 | 1 |
| | 132 | 265 | 330 | 2 2 | 3RT1065-6AP36 | 81.627,00 | 1 |
| | 160 | 300 | 330 | 2 2 | 3RT1066-6AP36 | 89.456,00 | 1 |
| Boy : S12 | 200 | 400 | 430 | 2 2 | 3RT1075-6AP36 | 114.292,00 | 1 |
| | 250 | 500 | 610 | 2 2 | 3RT1076-6AP36 | 173.750,00 | 1 |

3TF6 KONTAKTÖRLER (Bobin Gerilimi 230V AC)

Vida Bağlantılı

| Boy | Anma Gücü ⁽¹⁾ AC-3(kW) | Anma Akımı ⁽¹⁾ AC-3 (A) | Akım Ie ⁽²⁾ AC-1 (A) | Yardımcı Kontakt NO NC | Sipariş No | Birim Fiyatı TL | Sipariş Adedi |
|-----------|--------------------------------------|---------------------------------------|------------------------------------|---------------------------|--------------|-----------------|---------------|
| Boy : S14 | 335 | 630 | 700 | 4 4 | 3TF6844-0CM7 | 242.172,00 | 1 |
| | 450 | 820 | 910 | 4 4 | 3TF6944-0CM7 | 340.066,00 | 1 |
| | 335 | 630 | 700 | 3 3 | 3TF6833-1QL7 | 291.639,00 | 1 |

SIRIUS DC BOBİNLİ KONTAKTÖRLER (Bobin Gerilimi 24V DC)

Vida Bağlantılı

| Boy | Anma Gücü ⁽¹⁾ AC-3(kW) | Anma Akımı ⁽¹⁾ AC-3 (A) | Akım Ie ⁽²⁾ AC-1 (A) | Yardımcı Kontakt NO NC | Sipariş No | Birim Fiyatı TL | Sipariş Adedi | |
|-----------|--------------------------------------|---------------------------------------|------------------------------------|---------------------------|---------------|-----------------|---------------|---|
| Boy : S00 | 3 | 7 | 18 | 1 - | 3RT2015-1BB41 | 2.182,00 | 1 | |
| | 3 | 7 | 18 | - 1 | 3RT2015-1BB42 | 2.182,00 | 1 | |
| | 4 | 9 | 22 | 1 - | 3RT2016-1BB41 | 2.515,00 | 1 | |
| | 4 | 9 | 22 | - 1 | 3RT2016-1BB42 | 2.515,00 | 1 | |
| | 5.5 | 12 | 22 | 1 - | 3RT2017-1BB41 | 2.915,00 | 1 | |
| | 5.5 | 12 | 22 | - 1 | 3RT2017-1BB42 | 2.915,00 | 1 | |
| | 7.5 | 16 | 22 | 1 - | 3RT2018-1BB41 | 4.432,00 | 1 | |
| | 7.5 | 16 | 22 | - 1 | 3RT2018-1BB42 | 4.432,00 | 1 | |
| | Boy : S0 | 4 | 9 | 40 | 1 1 | 3RT2023-1BB40 | 4.115,00 | 1 |
| | | 5.5 | 12 | 40 | 1 1 | 3RT2024-1BB40 | 4.485,00 | 1 |
| 7.5 | | 17 | 40 | 1 1 | 3RT2025-1BB40 | 5.541,00 | 1 | |
| 11 | | 25 | 40 | 1 1 | 3RT2026-1BB40 | 6.595,00 | 1 | |
| 15 | | 32 | 50 | 1 1 | 3RT2027-1BB40 | 9.072,00 | 1 | |
| 18.5 | | 38 | 50 | 1 1 | 3RT2028-1BB40 | 10.692,00 | 1 | |

Not: Kontaktörlerde farklı bobin gerilimi istenirse sipariş numaralarının 11. ve 12. hanelerine B4 yerine DC110V için F4, DC48V için W4 gelecektir. Liste fiyatında değişiklik olmayacaktır.

SIRIUS anahtarlama cihazları

SIRIUS 3RT Kontaktörler



Boy S2

| Boy | Anma Gücü ⁽¹⁾ AC-3(kW) | Anma Akımı ⁽¹⁾ AC-3 (A) | Akım Ie ⁽²⁾ AC-1 (A) | Yardımcı Kontakt NO NC | Sipariş No | Birim Fiyatı TL | Min. Sipariş Adedi |
|-----|--------------------------------------|---------------------------------------|---------------------------------------|------------------------------|---------------|-----------------------|--------------------------|
|-----|--------------------------------------|---------------------------------------|---------------------------------------|------------------------------|---------------|-----------------------|--------------------------|

SIRIUS AC/DC BOBİNLİ KONTAKTÖRLER (Geniş bobin gerilimi aralığı 20-33V AC / DC)

Vida Bağlantılı

Boy : S2
(Entegre edilmiş varistör ile)

Boy : S3

| | | | | | | | |
|------|-----|-----|---|---|---------------|-----------|---|
| 18.5 | 41 | 60 | 1 | 1 | 3RT2035-1NB30 | 11.228,00 | 1 |
| 22 | 51 | 70 | 1 | 1 | 3RT2036-1NB30 | 14.783,00 | 1 |
| 30 | 65 | 80 | 1 | 1 | 3RT2037-1NB30 | 20.807,00 | 1 |
| 37 | 80 | 90 | 1 | 1 | 3RT2038-1NB30 | 22.726,00 | 1 |
| 37 | 80 | 125 | 1 | 1 | 3RT2045-1NB30 | 25.351,00 | 1 |
| 45 | 95 | 130 | 1 | 1 | 3RT2046-1NB30 | 29.518,00 | 1 |
| 55 | 110 | 130 | 1 | 1 | 3RT2047-1NB30 | 31.802,00 | 1 |

(1) AC-2 ve AC-3 kullanma kategorisinde anma gücü (400V / 50Hz 'de asenkron motor gücü ve anma akımı)

(2) Ie ,AC-1 'de 40 °C, muhit sıcaklığında, 690V işletme gerilimine kadar kontaktların anahtarlama yapabileceği azami akım değeridir

| Boy | Anma Akımı (AC-1) (A) | Yardımcı Kontakt NO NC | Sipariş No | Birim Fiyatı TL | Min. Sipariş Adedi |
|-----|--------------------------|------------------------------|---------------|-----------------------|--------------------------|
|-----|--------------------------|------------------------------|---------------|-----------------------|--------------------------|

SIRIUS 4 KUTUPLU AC-1 KONTAKTÖRLER (Endüktif olmayan yükler)

| | | | | | | |
|-----|-----|---|---|---------------|------------|---|
| S00 | 18 | - | - | 3RT2316-1AP00 | 2.413,00 | 1 |
| S00 | 22 | - | - | 3RT2317-1AP00 | 2.687,00 | 1 |
| S0 | 35 | 1 | 1 | 3RT2325-1AP00 | 4.235,00 | 1 |
| S0 | 40 | 1 | 1 | 3RT2326-1AP00 | 5.970,00 | 1 |
| S0 | 50 | 1 | 1 | 3RT2327-1AP00 | 9.311,00 | 1 |
| S2 | 60 | 1 | 1 | 3RT2336-1AP00 | 11.534,00 | 1 |
| S2 | 110 | 1 | 1 | 3RT2337-1AP00 | 15.879,00 | 1 |
| S3 | 140 | 1 | 1 | 3RT2346-1AP00 | 30.115,00 | 1 |
| S3 | 160 | 1 | 1 | 3RT2348-1AP00 | 35.042,00 | 1 |
| S6 | 200 | 2 | 2 | 3RT1355-6AP36 | 49.687,00 | 1 |
| S10 | 275 | 2 | 2 | 3RT1363-6AP36 | 73.538,00 | 1 |
| S10 | 350 | 2 | 2 | 3RT1364-6AP36 | 110.309,00 | 1 |
| S12 | 400 | 2 | 2 | 3RT1373-6AP36 | 119.245,00 | 1 |
| S12 | 500 | 2 | 2 | 3RT1374-6AP36 | 143.098,00 | 1 |
| S12 | 525 | 2 | 2 | 3RT1375-6AP36 | 158.004,00 | 1 |

Not: 3RT23 tip Kontaktörlerde bobin gerilimi AC 230V'dur.

3RT13 tip Kontaktörlerde bobin gerilimi AC/DC 100/250V'dur.

Mekanik kilitlet ürün boylarına göre Sayfa 33'den seçilecektir.

| Boy | Anma Akımı (AC-1) (A) | Yardımcı Kontakt NO NC | Sipariş No | Birim Fiyatı TL | Min. Sipariş Adedi |
|-----|--------------------------|------------------------------|---------------|-----------------------|--------------------------|
|-----|--------------------------|------------------------------|---------------|-----------------------|--------------------------|

SIRIUS 3 KUTUPLU AC-1 KONTAKTÖRLER (Endüktif olmayan yükler)

| | | | | | | |
|-----|------|---|---|---------------|------------|---|
| S3 | 140 | 1 | 1 | 3RT2446-1AP00 | 15.255,00 | 1 |
| S3 | 160 | 1 | 1 | 3RT2448-1AP00 | 18.594,00 | 1 |
| S6 | 275 | 2 | 2 | 3RT1456-6AP36 | 26.712,00 | 1 |
| S10 | 400 | 2 | 2 | 3RT1466-6AP36 | 59.028,00 | 1 |
| S10 | 500 | 2 | 2 | 3RT1467-6AP36 | 75.627,00 | 1 |
| S12 | 690 | 2 | 2 | 3RT1476-6AP36 | 98.498,00 | 1 |
| | 900 | 2 | 2 | 3RT1481-6AP36 | 168.964,00 | 1 |
| | 1050 | 2 | 2 | 3RT1482-6AP36 | 204.744,00 | 1 |
| | 1260 | 2 | 2 | 3RT1483-6AP36 | 287.013,00 | 1 |
| | 1700 | 2 | 2 | 3RT1485-6AP36 | 376.290,00 | 1 |
| | 2100 | 2 | 2 | 3RT1486-6AP36 | 534.920,00 | 1 |
| | 2650 | 2 | 2 | 3RT1487-6AP36 | 756.270,00 | 1 |

Not: 3RT24 tip Kontaktörlerde bobin gerilimi AC 230V'dur.

3RT14 tip Kontaktörlerde bobin gerilimi AC/DC 220V'dur.



3RT23...-

3RT13...-



3RT.4...-

SIRIUS anahtarlama cihazları

SIRIUS 3RH yardımcı kontaktörler ve kontaktör aksesuarları



3RH21...-

| Gerilim (V) | Kontakt NO NC | Akım (AC-15, 230V) | Sipariş No | Birim Fiyatı TL | Min. Sipariş Adedi |
|---|---------------|--------------------|---------------|-----------------|--------------------|
| SIRIUS 3RH YARDIMCI KONTAKTÖRLER | | | | | |
| Yardımcı Kontaktörler BOY S00 | | | | | |
| Vida Bağlantılı | | | | | |
| 230 V AC | 4NO | 10A | 3RH2140-1AP00 | 2.077,00 | 1 |
| | 3NO-1NC | | 3RH2131-1AP00 | 2.077,00 | 1 |
| | 2NO+2NC | | 3RH2122-1AP00 | 2.077,00 | 1 |
| 24 V DC | 4NO | 10A | 3RH2140-1BB40 | 2.389,00 | 1 |
| | 3NO-1NC | | 3RH2131-1BB40 | 2.389,00 | 1 |
| | 2NO+2NC | | 3RH2122-1BB40 | 2.389,00 | 1 |
| 110 V AC | 4NO | 10A | 3RH2140-1AF00 | 2.077,00 | 1 |
| | 3NO-1NC | | 3RH2131-1AF00 | 2.077,00 | 1 |
| | 2NO+2NC | | 3RH2122-1AF00 | 2.077,00 | 1 |
| 110 V DC | 4NO | 10A | 3RH2140-1BF40 | 2.389,00 | 1 |
| | 3NO-1NC | | 3RH2131-1BF40 | 2.389,00 | 1 |
| | 2NO+2NC | | 3RH2122-1BF40 | 2.389,00 | 1 |
| 24 V AC | 4NO | 10A | 3RH2140-1AB00 | 2.077,00 | 1 |
| | 3NO-1NC | | 3RH2131-1AB00 | 2.077,00 | 1 |
| | 2NO+2NC | | 3RH2122-1AB00 | 2.077,00 | 1 |



3RH2911-1FA...

| Boy | Kontakt NO NC | Sipariş No | Birim Fiyatı TL | Min. Sipariş Adedi |
|-----|---------------|------------|-----------------|--------------------|
|-----|---------------|------------|-----------------|--------------------|

YARDIMCI KONTAK BLOKLARI

Tüm SIRIUS 3RT Kontaktör ve Yardımcı Kontaktörlere Takılabilen Tipler

Vida Bağlantılı

| | | | | |
|------------|-------------------------|---------------|--------|---|
| Boy S00-S3 | 2NO+2NC | 3RH2911-1FA22 | 902,00 | 1 |
| Boy S00-S3 | 4NO | 3RH2911-1FA40 | 902,00 | 1 |
| Boy S00-S3 | 4NC | 3RH2911-1FA04 | 902,00 | 1 |
| Boy S00-S3 | 1NO | 3RH2911-1AA10 | 473,00 | 1 |
| Boy S00-S3 | 1NC | 3RH2911-1AA01 | 473,00 | 1 |
| Boy S00-S3 | 1NO+1NC | 3RH2911-1HA11 | 631,00 | 1 |
| Boy S00-S3 | 1NO+1NC | 3RH2911-1LA11 | 631,00 | 1 |
| Boy S00-S3 | 2NO | 3RH2911-1LA20 | 631,00 | 1 |
| Boy S00-S3 | 1NO+3NC | 3RH2911-1HA13 | 902,00 | 1 |
| Boy S00-S3 | 3NO+1NC | 3RH2911-1HA31 | 902,00 | 1 |
| Boy S00 | 2NO (Yandan montaj) | 3RH2911-1DA20 | 742,00 | 1 |
| Boy S00 | 2NC (Yandan montaj) | 3RH2911-1DA02 | 742,00 | 1 |
| Boy S00 | 1NO+1NC (Yandan montaj) | 3RH2911-1DA11 | 742,00 | 1 |
| Boy S00-S3 | 1NO+1NC (Yandan montaj) | 3RH2921-1DA11 | 742,00 | 1 |
| Boy S00-S3 | 2NO (Yandan montaj) | 3RH2921-1DA20 | 742,00 | 1 |
| Boy S6-S12 | 1NO+1NC (Yandan montaj) | 3RH1921-1DA11 | 742,00 | 1 |
| Boy S6-S12 | 1NO+1NC (Yandan montaj) | 3RH1921-1EA11 | 742,00 | 1 |
| Boy S6-S12 | 2NO (Yandan montaj) | 3RH1921-1EA20 | 742,00 | 1 |
| Boy S6-S12 | 1NO (Önden montaj) | 3RH1921-1CA10 | 473,00 | 1 |
| Boy S6-S12 | 1NC (Önden montaj) | 3RH1921-1CA01 | 473,00 | 1 |

3RT2 Kontaktör ve Takılabilen Aksesuarlar

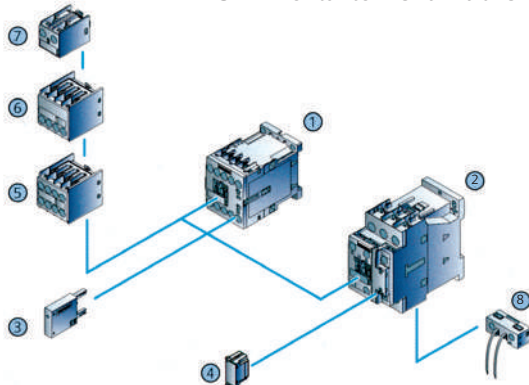

Takılabilen Aksesuarlar

- ① Kontaktör Boy S00
- ② Kontaktör Boy S0
- ③ Düşük gerilim sınırlama Ledli/Ledsiz Boy S00
- ④ Düşük gerilim sınırlama Ledli/Ledsiz Boy S0
- ⑤ 4 kutuplu yardımcı kontak
- ⑥ 2 kutuplu yardımcı kontak
- ⑦ 1 kutuplu yardımcı kontak
- ⑧ Bobin bağlantı modülü

SIRIUS anahtarlama cihazları

SIRIUS 3RT kontaktör aksesuarları



3RA2913-2AA1



3RA2913-2BB1



3RA2816-0EW20



3RA2916-1A



3RH2924 3RH2914



3RA2813-1...



3RA2912-2H



3A2934-2B

| Malzeme Cinsi | Boy | Sipariş No | Birim Fiyatı TL | Min. Sipariş Adedi |
|---------------|-----|------------|-----------------|--------------------|
|---------------|-----|------------|-----------------|--------------------|

KONTAKTÖR BAĞLANTI KİTLERİ (3 Kutuplu)

Sağ-Sol dönüş için bağlantı kiti

| | | | |
|-----|--------------|----------|---|
| S00 | 3RA2913-2AA1 | 1.425,00 | 1 |
| S0 | 3RA2923-2AA1 | 1.812,00 | 1 |
| S2 | 3RA2933-2AA1 | 2.084,00 | 1 |
| S3 | 3RA2943-2AA1 | 3.151,00 | 1 |

Yıldız-Üçgen için bağlantı kiti

| | | | |
|-----|--------------|----------|---|
| S00 | 3RA2913-2BB1 | 1.483,00 | 1 |
| S0 | 3RA2923-2BB1 | 2.571,00 | 1 |
| S2 | 3RA2933-2BB1 | 3.069,00 | 1 |
| S3 | 3RA2943-2BB1 | 3.920,00 | 1 |

Not: Sağ-Sol ve Yıldız-Üçgen bağlantı kiti için S2 ve S3 boylarda mekanik kilit "3RA29334-2B" ayrıca sipariş edilmelidir.

Yıldız-Üçgen için soketli fonksiyon modülü
AC / DC 24... 240 V, 0,05...60 sn ayarlı

| | | | |
|----------|---------------|----------|---|
| S00...S3 | 3RA2816-0EW20 | 9.779,00 | 1 |
|----------|---------------|----------|---|

KONTAKTÖR SERİ BAĞLANTI KONNEKTÖRLERİ (3 Kutuplu)

2 Kontaktörü seri bağlamak için

| | | | |
|-----|------------|----------|---|
| S00 | 3RA2916-1A | 836,00 | 1 |
| S0 | 3RA2926-1A | 885,00 | 1 |
| S2 | 3RA2936-1A | 1.080,00 | 1 |

KONTAKTÖR PLC'DEN KONTROL İÇİN COUPLING LINK MODÜLÜ

Direkt bobine bağlantılı, LED'li entegre varistör
Kontaktöre direkt montajlı 24 V DC kumanda

| | | | |
|--------------|---------------|----------|---|
| S0 | 3RH2924-1GP11 | 3.439,00 | 1 |
| S00/S0/S2/S3 | 3RH2914-1GP11 | 3.439,00 | 1 |

ELEKTRONİK GECİKMELİ YARDIMCI KONTAK BLOĞU

AC/DC 24...240 V, 0,05..100sn.

(Boy S00, S0, S2, çekmede gecikmeli)

| | | | |
|---------|---------------|----------|---|
| 1W | 3RA2813-1AW10 | 4.877,00 | 1 |
| 1NO+1NC | 3RA2813-1FW10 | 5.363,00 | 1 |

AC/DC 24...240 V, 0,05..100sn.

(Boy S00, S0, S2, düşmede gecikmeli)

| | | | |
|---------|---------------|----------|---|
| 1W | 3RA2815-1AW10 | 5.363,00 | 1 |
| 1NO+1NC | 3RA2815-1FW10 | 5.837,00 | 1 |

KONTAKTÖR MEKANİK KİLİTLEME

| | | | |
|--------------------|------------|----------|----|
| Mekanik kilit seti | 3RA2912-2H | 311,00 | 10 |
| Mekanik kilit seti | 3RA2922-2H | 327,00 | 10 |
| Mekanik konnektör | 3RA2932-2C | 435,00 | 10 |
| Mekanik konnektör | 3RA2932-2G | 183,00 | 10 |
| Mekanik kilit | 3RA2934-2B | 550,00 | 1 |
| Mekanik konnektör | 3RA2942-2G | 446,00 | 10 |
| Mekanik konnektör | 3RA1932-2D | 453,00 | 10 |
| Mekanik kilit | 3RA1954-2A | 2.683,00 | 1 |
| Mekanik kilit | 3RA1954-3A | 2.468,00 | 1 |

Mekanik kilitleme için aşağıda yer alan "Kontaktör Mekanik Kilit Seçim Tablosu"na göre Mekanik kilit ve konnektör seçimi yapılmalıdır.

| Kutup | Boy | Kontaktör | Mekanik Kilit |
|-------|---------|-----------|----------------------------|
| 3 | S00-S00 | 3RT201 | 3RA2912-2H |
| 3 | S0-S0 | 3RT202 | 3RA2922-2H |
| 3 | S2-S2 | 3RT203 | 3RA2934-2B |
| | S3-S3 | 3RT204 | + 3RA2932-2C |
| 3 | S6-S6 | 3RT105 | 3RA1954-2A + 3RA1932-2D |
| 3 | S10-S10 | 3RT106 | 3RA1954-2A |
| | S12-S12 | 3RT107 | |

| Kutup | Boy | Kontaktör | Mekanik Kilit |
|-------|---------|-----------|----------------------------|
| 4 | S00-S00 | 3RT231 | 3RA2912-2H |
| 4 | S0-S0 | 3RT232 | 3RA2922-2H |
| 4 | S2-S2 | 3RT233 | 3RA2934-2B + 3RA2932-2G |
| 4 | S3-S3 | 3RT234 | 3RA2934-2B + 3RA2942-2G |
| 4 | S6-S6 | 3RT135 | 3RA1954-3A |
| | S10-S10 | 3RT136 | |
| | S12-S12 | 3RT137 | |

SIRIUS anahtarlama cihazları

SIRIUS 3RT kontaktör aksesuarları ve yedek parçalar

| Malzeme Cinsi | No | Fiyatı TL | Sipariş Adedi |
|---------------|----|-----------|---------------|
|---------------|----|-----------|---------------|

KONTAKTÖR VARİSTÖR VE RC ELEMANI



3RT2916-1JL00

| | | | | | |
|-----------|-------------|-------------------------------|---------------|--------|---|
| Varistör | Boy: S00 | 24..48V AC - 24..70V DC | 3RT2916-1BB00 | 561,00 | 1 |
| | | 127... 240V AC Ledsiz | 3RT2916-1BD00 | 561,00 | 1 |
| | | 127... 240V AC Ledli | 3RT2916-1JL00 | 655,00 | 1 |
| RC Eleman | Boy: S00 | 127... 240V AC Ledsiz | 3RT2916-1CD00 | 561,00 | 1 |
| | | Entegre Diyotlu 24V DC Ledsiz | 3RT2916-1DG00 | 592,00 | 1 |
| Varistör | Boy: S0 | 127... 240V AC Ledsiz | 3RT2926-1BD00 | 775,00 | 1 |
| | | 127... 240V AC Ledli | 3RT2926-1JL00 | 775,00 | 1 |
| RC Eleman | Boy: S0 | 127... 240V AC Ledsiz | 3RT2926-1CD00 | 842,00 | 1 |
| | | Entegre Diyotlu 24V DC Ledsiz | 3RT2926-1ER00 | 951,00 | 1 |
| Varistör | Boy: S2, S3 | 24..48V AC - 24..70V DC | 3RT2936-1BB00 | 836,00 | 1 |
| | | 127... 240V AC, 150...250V DC | 3RT2936-1BD00 | 885,00 | 1 |
| RC Eleman | Boy: S2,S3 | 24..48V AC - 24..70V DC | 3RT2936-1CB00 | 885,00 | 1 |
| | | 127... 240V AC, 150...250V DC | 3RT2936-1CD00 | 985,00 | 1 |

KONTAKTÖR YEDEK PARÇALAR



3RT2924-5AP01



3RT2935-6A

| | | | |
|--|---------------|-----------|---|
| Yedek Bobin S0 boy 3RT2023, 2024,2025 için 230V AC | 3RT2924-5AP01 | 1.033,00 | 1 |
| Yedek Bobin S0 boy 3RT2023, 2024,2025 için 24V AC | 3RT2924-5AB01 | 1.033,00 | 1 |
| Yedek Bobin S0 boy 3RT2026, 2027,2028 için 230V AC | 3RT2926-5AP01 | 1.263,00 | 1 |
| Yedek Bobin S0 boy 3RT2026, 2027,2028 için 24V AC | 3RT2926-5AB01 | 1.263,00 | 1 |
| Yedek Bobin S2 boy 3RT203. için 230V AC | 3RT2934-5AP01 | 1.400,00 | 1 |
| Yedek Bobin S3 boy 3RT204. için 230V AC | 3RT2944-5AP01 | 1.692,00 | 1 |
| Yedek Bobin S6 boy 3RT105 ve 145 için 230V AC | 3RT1955-5AP31 | 6.849,00 | 1 |
| Yedek Bobin S10 boy 3RT106 ve 146 için 230V AC | 3RT1965-5AP31 | 8.456,00 | 1 |
| Yedek Bobin S12 boy 3RT107 ve 147 için 230V AC | 3RT1975-5AP31 | 9.004,00 | 1 |
| Yedek Kontak Takımı S2 boy 3RT2035 için | 3RT2935-6A | 3.780,00 | 1 |
| Yedek Kontak Takımı S2 boy 3RT2036 için | 3RT2936-6A | 5.319,00 | 1 |
| Yedek Kontak Takımı S2 boy 3RT2037 için | 3RT2937-6A | 5.927,00 | 1 |
| Yedek Kontak Takımı S2 boy 3RT2038 için | 3RT2938-6A | 7.018,00 | 1 |
| Yedek Kontak Takımı S3 boy 3RT2045 için | 3RT2945-6A | 7.161,00 | 1 |
| Yedek Kontak Takımı S3 boy 3RT2046 için | 3RT2946-6A | 9.083,00 | 1 |
| Yedek Kontak Takımı S3 boy 3RT2047 için | 3RT2947-6A | 11.691,00 | 1 |
| Yedek Kontak Takımı S6 boy 3RT1054 için | 3RT1954-6A | 13.999,00 | 1 |
| Yedek Kontak Takımı S6 boy 3RT1055 için | 3RT1955-6A | 18.282,00 | 1 |
| Yedek Kontak Takımı S6 boy 3RT1056 için | 3RT1956-6A | 22.517,00 | 1 |
| Yedek Kontak Takımı S10 boy 3RT1064 için | 3RT1964-6A | 29.268,00 | 1 |
| Yedek Kontak Takımı S10 boy 3RT1065 için | 3RT1965-6A | 34.721,00 | 1 |
| Yedek Kontak Takımı S10 boy 3RT1066 için | 3RT1966-6A | 42.937,00 | 1 |
| Yedek Kontak Takımı S12 boy 3RT1075 için | 3RT1975-6A | 48.600,00 | 1 |
| Yedek Kontak Takımı S12 boy 3RT1076 için | 3RT1976-6A | 56.949,00 | 1 |

SIRIUS anahtarlama cihazları

SIRIUS 3RV29 besleme modülleri ve 3RA yolverme kombinasyonları

| Malzeme Cinsi | | Sipariş No | Birim Fiyatı TL | Min. Sipariş Adedi |
|-------------------------------------|----------------------------------|---------------|-----------------|--------------------|
| 3RV29 BARA BESLEME MODÜLLERİ | | | | |
| 3 Fazlı toplu besleme modülü | Soldan beslemeli S00,S0 Boy için | 3RV2917-1A | 1.329,00 | 1 |
| 3 Fazlı ilave besleme modülü | 2 Şalter için | 3RV2917-4A | 836,00 | 1 |
| 3 Fazlı ilave besleme modülü | 3 Şalter için | 3RV2917-4B | 1.080,00 | 1 |
| Bara bağlantı soketi | S00 Boy için, vidalı tip | 3RV2917-5CA00 | 262,00 | 1 |
| Bara bağlantı soketi | S0 Boy için, vidalı tip | 3RV1927-5AA00 | 262,00 | 1 |
| Klemens bloğu | | 3RV2917-5D | 975,00 | 1 |
| Modül birleştirme parçası | | 3RV2917-5BA00 | 364,00 | 1 |
| Modül sonlandırma parçası | | 3RV2917-6A | 86,00 | 10 |
| Besleme için bağlantı modülü | | 3RV2917-5FA00 | 580,00 | 1 |

Not: 3RV29 bara besleme modüllerini kullanarak her bir modülde maksimum 63A'lık motor çıkışı planlayabilirsiniz.

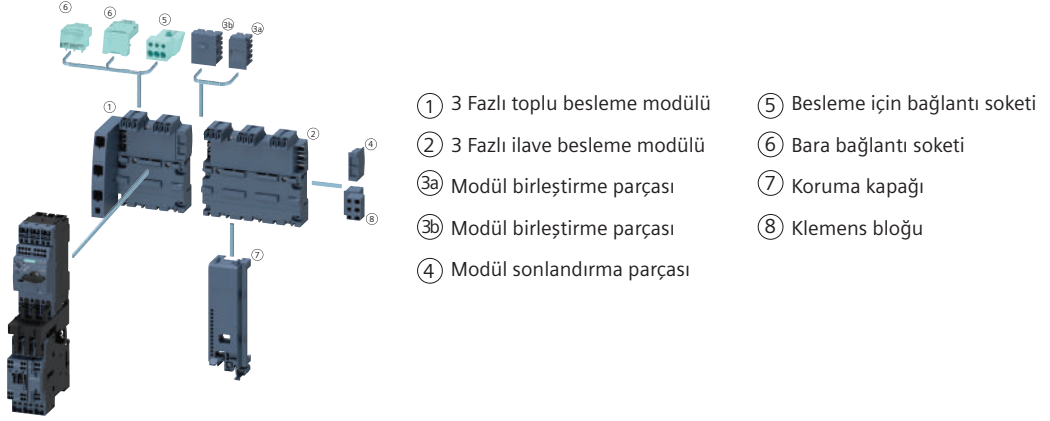

3RA23.



3RA24.

| Malzeme Cinsi | Motor Gücü (kW) | Nominal Akım (A) | Boy | Sipariş No | Birim Fiyatı TL | Min. Sipariş Adedi |
|--|-----------------|------------------|-----|--------------------|-----------------|--------------------|
| 3RA KOMPLE MONTAJLI SAĞ-SOL DÖNÜŞ KOMBİNASYONLARI AC230 V | | | | | | |
| Mekanik Kilitleme ve bağlantı parçaları dahil | 3 | 7 | S00 | 3RA2315-8XB30-1AP0 | 5.641,00 | 1 |
| | 4 | 9 | S00 | 3RA2316-8XB30-1AP0 | 6.042,00 | 1 |
| | 5.5 | 12 | S00 | 3RA2317-8XB30-1AP0 | 7.786,00 | 1 |
| | 7.5 | 17 | S0 | 3RA2325-8XB30-1AL2 | 10.610,00 | 1 |
| | 11 | 25 | S0 | 3RA2326-8XB30-1AL2 | 12.824,00 | 1 |
| | 15 | 32 | S0 | 3RA2327-8XB30-1AL2 | 17.102,00 | 1 |
| | 18.5 | 41 | S2 | 3RA2335-8XB30-1AL2 | 20.777,00 | 1 |
| | 22 | 51 | S2 | 3RA2336-8XB30-1AL2 | 26.498,00 | 1 |
| | 30 | 65 | S2 | 3RA2337-8XB30-1AL2 | 33.898,00 | 1 |
| | 37 | 80 | S3 | 3RA2345-8XB30-1AL2 | 42.341,00 | 1 |
| | 45 | 95 | S3 | 3RA2346-8XB30-1AL2 | 51.886,00 | 1 |

| 3RA KOMPLE MONTAJLI YILDIZ ÜÇGEN KOMBİNASYONLARI AC230 V | | | | | | |
|---|---------|-------|-----|--------------------|-----------|---|
| Zaman rölesi, bağlantı parçaları, bağlantı köprüleri dahildir. | 5.5 | 12 | S00 | 3RA2415-8XF31-1AP0 | 19.582,00 | 1 |
| | 7.5 | 16 | S00 | 3RA2416-8XF31-1AP0 | 21.668,00 | 1 |
| | 11 | 25 | S00 | 3RA2417-8XF31-1AP0 | 23.557,00 | 1 |
| (Boy S2 ve S3'de montaj plakaları da dahildir. | 15/18.5 | 32/40 | S0 | 3RA2425-8XF32-1AL2 | 29.025,00 | 1 |
| | 22 | 50 | S0 | 3RA2426-8XF32-1AL2 | 35.186,00 | 1 |
| | 37 | 80 | S0 | 3RA2435-8XF32-1AL2 | 46.609,00 | 1 |
| | 45 | 86 | S2 | 3RA2436-8XF32-1AL2 | 50.489,00 | 1 |
| | 55 | 115 | S2 | 3RA2437-8XF32-1AL2 | 57.145,00 | 1 |
| Boy S00'da mekanik kilitleme de dahildir.) | 75 | 150 | S3 | 3RA2445-8XF32-1AL2 | 65.894,00 | 1 |
| | 90 | 160 | S3 | 3RA2446-8XF32-1AL2 | 87.952,00 | 1 |

Not: Kombinasyonu koruma amaçlı kullanılacak termik röle ya da motor koruma şalteri ayrıca seçilmelidir.

3RV29 Besleme Sistemi ve 3RC7 Akıllı Bağlantı Modülü

Motor yolvericiler için verimli ve esnek enerji dağıtımı 3RC7 ILM ile otomasyon sistemine entegre oluyor!

3RV29 besleme sistemi ile direkt, sağ-sol, yıldız-üçgen ve yumuşak yolvericileri hızlı ve kompakt bir şekilde pano içine monte edin. Bu sistem, tüm bileşenlerin yalnızca bir DIN rayı veya montaj plakası üzerine kolayca takılabilmesi için tasarlanmıştır.

SIRIUS 3RC7 ILM, SIRIUS anahtarlama cihazlarını SIMATIC ET 200SP'ye entegre ederek otomasyon sistemine dahil eder. SIRIUS 3RC7 ILM ile 3RV29 bara besleme sistemi, ET 200SP'ye bağlanarak SIMATIC sisteminin bir parçası olur.

Avantajlar:

- > SIMATIC otomasyon sistemine entegrasyon
- > 3RC7 ILM ile SIMATIC ET 200SP bağlantısı
- > TIA Portal ile parametrelendirme
- > Bara besleme modülleri ile daha az kablolama
- > 63A'e kadar bara besleme kapasitesi
- > Pano içinde %30'a kadar alan tasarrufu
- > Yaylı bağlantı ile daha hızlı ve güvenli kablolama
- > Direkt, sağ-sol, yıldız-üçgen ve yumuşak yolvericiler ile uyumlu

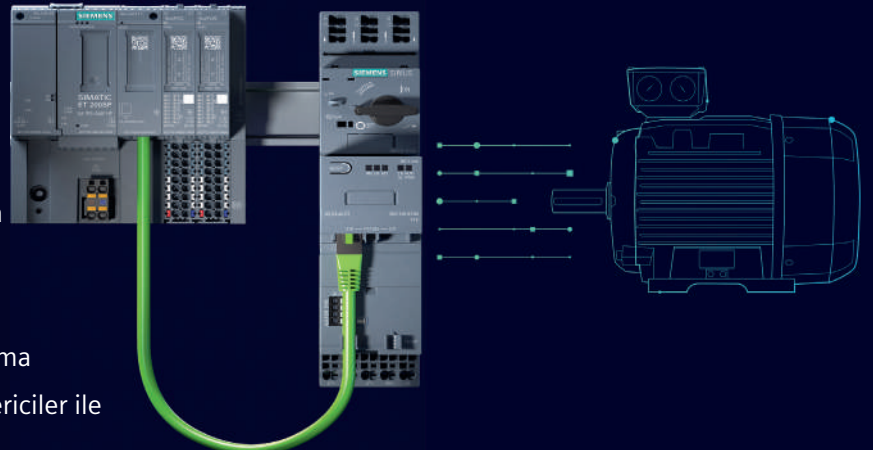

SIRIUS anahtarlama cihazları

SIRIUS 3RA8 Akıllı Yol verme Kombinasyonları

| Malzeme Cinsi | Koordinasyon Çeşitleri | Boy | Motor Gücü (kW) | Nominal Akım (A) | Sipariş No | Birim Fiyatı TL |
|---------------|------------------------|-----|-----------------|------------------|------------|-----------------|
|---------------|------------------------|-----|-----------------|------------------|------------|-----------------|

Direkt Yolverici

YENİ

3RC7 Akıllı bağlantı modülü, 3RT kontaktör ve 3RV motor koruma şalteri dahildir. Yaylı bağlantı.

| | | | | | |
|-------|-----|---------------|------------|---------------|-----------|
| Tip-2 | S00 | 0.12 - 1.5 kW | 0.4 - 4 A | 3RA8412-1EE10 | 32.603,00 |
| Tip-1 | S00 | 0.55 - 5.5 kW | 1.2 - 12 A | 3RA8411-1KE10 | 33.406,00 |
| Tip-2 | S0 | 1.5 - 15.0 kW | 3.5 - 32 A | 3RA8422-4EE10 | 50.590,00 |

Sağ-Sol Yolverici

YENİ

3RC7 Akıllı bağlantı modülü, 2 x 3RT kontaktör, mekanik kilitleme, bağlantı parçaları ve 3RV motor koruma şalteri dahildir. Yaylı bağlantı.

| | | | | | |
|-------|-----|---------------|------------|---------------|-----------|
| Tip-2 | S00 | 0.12 - 1.5 kW | 0.4 - 4 A | 3RA8512-1EE10 | 50.912,00 |
| Tip-1 | S00 | 0.55 - 5.5 kW | 1.2 - 12 A | 3RA8511-1KE10 | 51.394,00 |
| Tip-2 | S0 | 1.5 - 15.0 kW | 3.5 - 32 A | 3RA8522-4EE10 | 87.850,00 |

Not: Farklı kombinasyonlar için satış ofislerimizle iletişime geçebilirsiniz.

Not: 3RA8 akıllı yol verme kombinasyonlarında yer alan 3RT kontaktörler DC 24V bobin beslemeli, 3RV motor koruma şalterleri sadece manyetik karakteristiktir.

SIRIUS ile SIMATIC Buluşuyor!

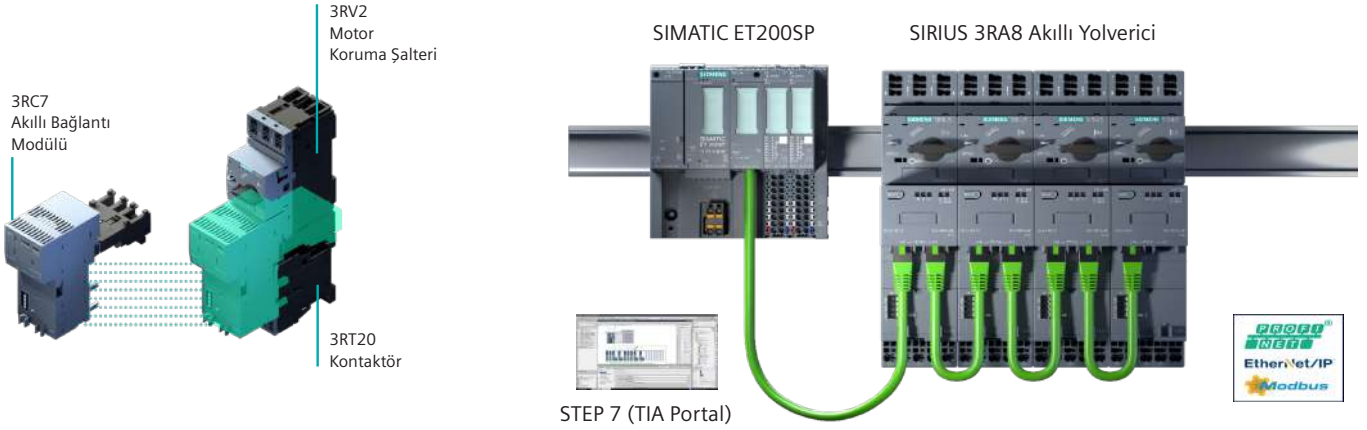

- 3RA8 Akıllı yolvericiler, 3RV2 motor koruma şalteri ve 3RT2 kontaktörün 3RC7 akıllı bağlantı modülü ile elektriksel ve mekanik olarak birbirine bağlanmasıyla oluşur.
- 3RA8 Akıllı yolvericiler, SIMATIC ET 200SP ile BusAdapter kullanılarak Profinet, Ethernet/IP ve Modbus TCP haberleşme ile SIMATIC sistemine bağlantı sağlar.
- Parametrelendirme ve ayar işlemi STEP 7 (TIA Portal) ile gerçekleştirilir. Tek BusAdapter ile 16 adet yolverici bağlanabilir.
- Tek bir kablo üzerinden kontrol, izleme, koruma ve geri besleme sağlayarak SIMATIC otomasyon sistemine tam entegrasyon sağlar.

3RA8 Akıllı yolverici başlıca özellikleri:

- Kontrol (anahtarlama elemanı) ve Reset
- Elektronik motor aşırı yük koruması
- Akım asimetrisi, ölçümü ve izleme
- Şebeke gerilimi algılama, ölçümü ve izleme
- Güç ölçümü (Güç faktörü, görünür, reaktif ve aktif güç)
- Çalışma sıcaklığı ölçümü
- Elektronik için besleme gerilimi izleme (Pwr)
- Kontaktör besleme gerilimi izleme (Aux-Pwr)
- Yol verme süresi izleme
- Emergency start, cold start
- Sağ-sol dönüş

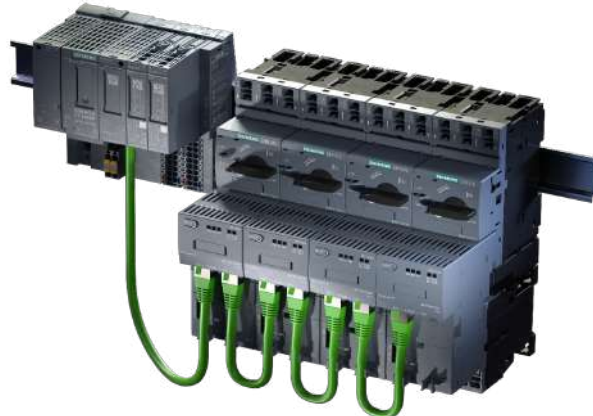

SIRIUS anahtarlama cihazları

SIRIUS 3RC7 ILM Akıllı Bağlantı Modülü

| Malzeme Cinsi | Sipariş No | Birim Fiyatı TL |
|---------------|------------|-----------------|
|---------------|------------|-----------------|

3RC7 ILM Akıllı Bağlantı Modülü

YENİ

3RC7140-1EE10

| | | | |
|-------------------|------------------|---------------|-----------|
| Direkt Yolverici | 0.4 – 4 A (S00) | 3RC7140-1EE10 | 18.355,00 |
| | 1.2 – 12 A (S00) | 3RC7140-1KE10 | 18.355,00 |
| | 3.5 – 32 A (S0) | 3RC7140-4EE11 | 19.579,00 |
| Sağ-Sol Yolverici | 0.4 – 4 A (S00) | 3RC7141-1EE10 | 28.756,00 |
| | 1.2 – 12 A (S00) | 3RC7141-1KE10 | 28.756,00 |
| | 3.5 – 32 A (S0) | 3RC7141-4EE11 | 30.133,00 |

Not: 3RC7 ILM modülü yaylı bağlantıya sahip 3RT DC 24V kontaktör ve 3RV motor koruma şalteri ile birlikte kullanılabilir.

ET200SP - 3RC7 ILM Haberleşme kablosu



3RC7940-0TE20

| | | | |
|-----------------------------------|-------|---------------|----------|
| ET200SP - 3RC7 ILM arası bağlantı | 0.5 m | 3RC7940-0TE10 | 785,00 |
| | 2 m | 3RC7940-0TE20 | 2.356,00 |
| | 5 m | 3RC7940-0TE30 | 4.712,00 |
| | 10 m | 3RC7940-0TE40 | 6.747,00 |

3RC7 ILM - 3RC7 ILM Haberleşme kablosu



3RC7940-0TE05

| | | | |
|------------------------------------|--------|---------------|----------|
| Bitişik Montaj / Direkt yolverici | 0.21 m | 3RC7940-0TE01 | 470,00 |
| Bitişik Montaj / Sağ-Sol yolverici | 0.26 m | 3RC7940-0TE02 | 785,00 |
| Aralıklı montaj | 0.75 m | 3RC7940-0TE03 | 1.255,00 |
| Aralıklı montaj | 1.5 m | 3RC7940-0TE04 | 2.356,00 |
| Aralıklı montaj | 2 m | 3RC7940-0TE05 | 2.662,00 |

Kumanda Besleme Güç Kablosu (24V DC)



3RC7940-1TE01

| | | | |
|------------------------------------|-------|---------------|----------|
| Bitişik Montaj / Direkt yolverici | 40 mm | 3RC7940-1TE01 | 785,00 |
| Bitişik Montaj / Sağ-Sol yolverici | 85 mm | 3RC7940-1TE02 | 1.255,00 |

Bağlantı Kiti (Sağ-Sol Yolverici)



3RA2913-2LA2

| | | | |
|---|-----|--------------|----------|
| DIN rayı, 8US busbar, 3RV29 bara sistemine montaj | S00 | 3RA2913-2LA2 | 1.619,00 |
| DIN rayına montaj | S0 | 3RA2923-2LB2 | 3.902,00 |
| 8US busbar, 3RV29 bara sistemine montajı | S0 | 3RA2923-2MB2 | 2.370,00 |

Konfigürasyon

ET 200SP IM
veya
ET 200SP CPU

ET-connection
Bus adapter BA-Send
(6ES7193-6AS00-0AA0)
+ Base Unit BU-Send
(6ES7193-6BN00-0NE0)



ET200SP - 3RC7 ILM
arası haberleşme kablosu

- 3RC7940-0TE10 (0,5 m)
- 3RC7940-0TE20 (2m)
- 3RC7940-0TE30 (5m)
- 3RC7940-0TE40 (10m)



3RC7 ILM - 3RC7 ILM arası haberleşme kablosu

(Bitişik montaj / Sağ-Sol yolverici) (0.26 m) (3RC7940-0TE02)

+ Kumanda Besleme Güç Kablosu – Sağ-Sol yolverici (3RC7940-1TE02)



3RC7 ILM - 3RC7 ILM
arası haberleşme kablosu

- 3RC7940-0TE03 (0,75m)
- 3RC7940-0TE04 (1,5m)
- 3RC7940-0TE05 (2m)

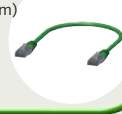

3RC7 ILM - 3RC7 ILM arası haberleşme kablosu,
(Bitişik montaj / Direkt yolverici) (0.21 m) (3RC7940-0TE01)
+ Kumanda Besleme Güç Kablosu - Direkt yolverici (3RC7940-1TE01)



3RV Motor koruma şalteri
Yaylı bağlantı

3RC7 ILM
Akıllı Bağlantı Modülü

3RT Kontaktör (24V DC)
Yaylı bağlantı

SIRIUS anahtarlama cihazları

SIRIUS Yaylı Bağlantılı Ürünler



3RT2015-2AP01



3RT2026-2AP00



3RT2016-2BB41



3RT2025-2BB40



3RA2921-2AA00

| Boy | Anma Gücü ⁽¹⁾ AC-3 (kW) | Anma Akımı ⁽¹⁾ AC-3 (A) | Akım Ie ⁽²⁾ AC-1 (A) | Yardımcı Katak NO NC | Sipariş No |
|-----|---------------------------------------|---------------------------------------|------------------------------------|-------------------------|------------|
|-----|---------------------------------------|---------------------------------------|------------------------------------|-------------------------|------------|

SIRIUS 3RT AC BOBİNLİ KONTAKTÖRLER (Bobin Gerilimi 230V AC) Yaylı Bağlantılı YENİ

| Boy : S00 | 3 | 7 | 18 | 1 | - | Sipariş No | Birim Fiyatı TL |
|-----------|------|----|----|---|---|---------------|-----------------|
| | 3 | 7 | 18 | - | 1 | 3RT2015-2AP02 | 1.950,00 |
| | 4 | 9 | 22 | 1 | - | 3RT2016-2AP01 | 2.025,00 |
| | 4 | 9 | 22 | - | 1 | 3RT2016-2AP02 | 2.025,00 |
| | 5.5 | 12 | 22 | 1 | - | 3RT2017-2AP01 | 2.495,00 |
| | 5.5 | 12 | 22 | - | 1 | 3RT2017-2AP02 | 2.495,00 |
| | 7.5 | 16 | 22 | 1 | - | 3RT2018-2AP01 | 3.053,00 |
| | 7.5 | 16 | 22 | - | 1 | 3RT2018-2AP02 | 3.053,00 |
| Boy : S0 | 4 | 9 | 40 | 1 | 1 | 3RT2023-2AP00 | 2.268,00 |
| | 5.5 | 12 | 40 | 1 | 1 | 3RT2024-2AP00 | 2.545,00 |
| | 7.5 | 17 | 40 | 1 | 1 | 3RT2025-2AP00 | 3.312,00 |
| | 11 | 25 | 40 | 1 | 1 | 3RT2026-2AP00 | 4.557,00 |
| | 15 | 32 | 50 | 1 | 1 | 3RT2027-2AP00 | 6.770,00 |
| | 18,5 | 38 | 50 | 1 | 1 | 3RT2028-2AP00 | 7.604,00 |

SIRIUS 3RT DC BOBİNLİ KONTAKTÖRLER (Bobin Gerilimi 24V DC) Yaylı Bağlantılı YENİ

| Boy : S00 | 3 | 7 | 18 | 1 | - | Sipariş No | Birim Fiyatı TL |
|-----------|------|----|----|---|---|---------------|-----------------|
| | 3 | 7 | 18 | - | 1 | 3RT2015-2BB42 | 2.182,00 |
| | 4 | 9 | 22 | 1 | - | 3RT2016-2BB41 | 2.515,00 |
| | 4 | 9 | 22 | - | 1 | 3RT2016-2BB42 | 2.515,00 |
| | 5.5 | 12 | 22 | 1 | - | 3RT2017-2BB41 | 2.915,00 |
| | 5.5 | 12 | 22 | - | 1 | 3RT2017-2BB42 | 2.915,00 |
| | 7.5 | 16 | 22 | 1 | - | 3RT2018-2BB41 | 4.432,00 |
| | 7.5 | 16 | 22 | - | 1 | 3RT2018-2BB42 | 4.432,00 |
| Boy : S0 | 4 | 9 | 40 | 1 | 1 | 3RT2023-2BB40 | 4.115,00 |
| | 5.5 | 12 | 40 | 1 | 1 | 3RT2024-2BB40 | 4.485,00 |
| | 7.5 | 17 | 40 | 1 | 1 | 3RT2025-2BB40 | 5.541,00 |
| | 11 | 25 | 40 | 1 | 1 | 3RT2026-2BB40 | 6.595,00 |
| | 15 | 32 | 50 | 1 | 1 | 3RT2027-2BB40 | 9.072,00 |
| | 18,5 | 38 | 50 | 1 | 1 | 3RT2028-2BB40 | 10.692,00 |

| Boy | Malzeme Cinsi | Sipariş No | Birim Fiyatı TL |
|-----|---------------|------------|-----------------|
|-----|---------------|------------|-----------------|

AKSESUARLAR YENİ

| | | | |
|-----|--------------------------|---------------|--------|
| S00 | Kontaktör - Motor Koruma | 3RA2911-2AA00 | 364,00 |
| S0 | bağlantı konnektörü | 3RA2921-2AA00 | 392,00 |

SIRIUS koruma cihazları

SIRIUS Yaylı Bağlantılı Ürünler

| Boy | Kısa Devre Kesme Kapasitesi Icu | Termik Ayar Sahası (A) | Sipariş No | Birim Fiyatı TL |
|-----|---------------------------------|------------------------|------------|-----------------|
|-----|---------------------------------|------------------------|------------|-----------------|

SIRIUS 3RV MOTOR KORUMA ŞALTERLERİ

Yaylı Bağlantılı

YENİ

Boy : S00

| | | | |
|-------|-----------|---------------|----------|
| 100kA | 0.22-0.32 | 3RV2011-0DA20 | 3.617,00 |
| 100kA | 0.28-0.4 | 3RV2011-0EA20 | 3.617,00 |
| 100kA | 0.35-0.5 | 3RV2011-0FA20 | 3.617,00 |
| 100kA | 0.45-0.63 | 3RV2011-0GA20 | 3.617,00 |
| 100kA | 0.55-0.8 | 3RV2011-0HA20 | 3.828,00 |
| 100kA | 0.7-1 | 3RV2011-0JA20 | 3.828,00 |
| 100kA | 0.9-1.25 | 3RV2011-0KA20 | 3.975,00 |
| 100kA | 1.1-1.6 | 3RV2011-1AA20 | 3.975,00 |
| 100kA | 1.4-2 | 3RV2011-1BA20 | 4.020,00 |
| 100kA | 1.8-2.5 | 3RV2011-1CA20 | 4.020,00 |
| 100kA | 2.2-3.2 | 3RV2011-1DA20 | 4.020,00 |
| 100kA | 2.8-4 | 3RV2011-1EA20 | 4.020,00 |
| 100kA | 3,5-5 | 3RV2011-1FA20 | 4.020,00 |
| 100kA | 4.5-6.3 | 3RV2011-1GA20 | 4.020,00 |
| 100kA | 5.5-8 | 3RV2011-1HA20 | 4.020,00 |
| 100kA | 7-10 | 3RV2011-1JA20 | 4.465,00 |
| 100kA | 9-12.5 | 3RV2011-1KA20 | 4.465,00 |
| 55kA | 10-16 | 3RV2011-4AA20 | 4.497,00 |

Boy : S0

| | | | |
|------|-------|---------------|----------|
| 55kA | 10-16 | 3RV2021-4AA20 | 4.933,00 |
| 55kA | 13-20 | 3RV2021-4BA20 | 5.044,00 |
| 55kA | 16-22 | 3RV2021-4CA20 | 5.220,00 |
| 55kA | 18-25 | 3RV2021-4DA20 | 5.802,00 |
| 55kA | 23-28 | 3RV2021-4NA20 | 8.606,00 |
| 55kA | 27-32 | 3RV2021-4EA20 | 8.606,00 |

| Boy | Termik Ayar Sahası (A) | Sipariş No | Birim Fiyatı TL |
|-----|------------------------|------------|-----------------|
|-----|------------------------|------------|-----------------|

SIRIUS 3RU TERMİK RÖLELER

Yaylı Bağlantılı

YENİ

Boy : S00

| | | |
|-----------|--------------|----------|
| 0.22-0.32 | 3RU2116-0DCO | 2.991,00 |
| 0.28-0.4 | 3RU2116-0ECO | 2.991,00 |
| 0.35-0.5 | 3RU2116-0FCO | 2.991,00 |
| 0.45-0.63 | 3RU2116-0GCO | 3.130,00 |
| 0.55-0.8 | 3RU2116-0HCO | 3.130,00 |
| 0.7-1 | 3RU2116-0JCO | 3.130,00 |
| 0.9-1.25 | 3RU2116-0KCO | 3.130,00 |
| 1.1-1.6 | 3RU2116-1ACO | 3.130,00 |
| 1.4-2 | 3RU2116-1BCO | 3.130,00 |
| 1.8-2.5 | 3RU2116-1CCO | 3.130,00 |
| 2.2-3.2 | 3RU2116-1DCO | 3.130,00 |
| 2.8-4 | 3RU2116-1ECO | 3.130,00 |
| 3.5-5 | 3RU2116-1FCO | 3.130,00 |
| 4.5-6.3 | 3RU2116-1GCO | 3.130,00 |
| 5.5-8 | 3RU2116-1HCO | 3.130,00 |
| 7-10 | 3RU2116-1JCO | 3.130,00 |
| 9-12.5 | 3RU2116-1KCO | 3.130,00 |
| 11-16 | 3RU2116-4ACO | 3.130,00 |

Boy : S0

| | | |
|--------|--------------|----------|
| 7-10 | 3RU2126-1JCO | 3.467,00 |
| 9-12.5 | 3RU2126-1KCO | 3.617,00 |
| 11-16 | 3RU2126-4ACO | 3.713,00 |
| 14-20 | 3RU2126-4BCO | 4.006,00 |
| 17-22 | 3RU2126-4CCO | 4.006,00 |
| 20-25 | 3RU2126-4DCO | 4.006,00 |
| 23-28 | 3RU2126-4NCO | 4.806,00 |
| 27-32 | 3RU2126-4ECO | 5.359,00 |



3RV2011-0JA20



3RV2021-4EA20



3RU2116-0JCO



3RU2126-4ECO

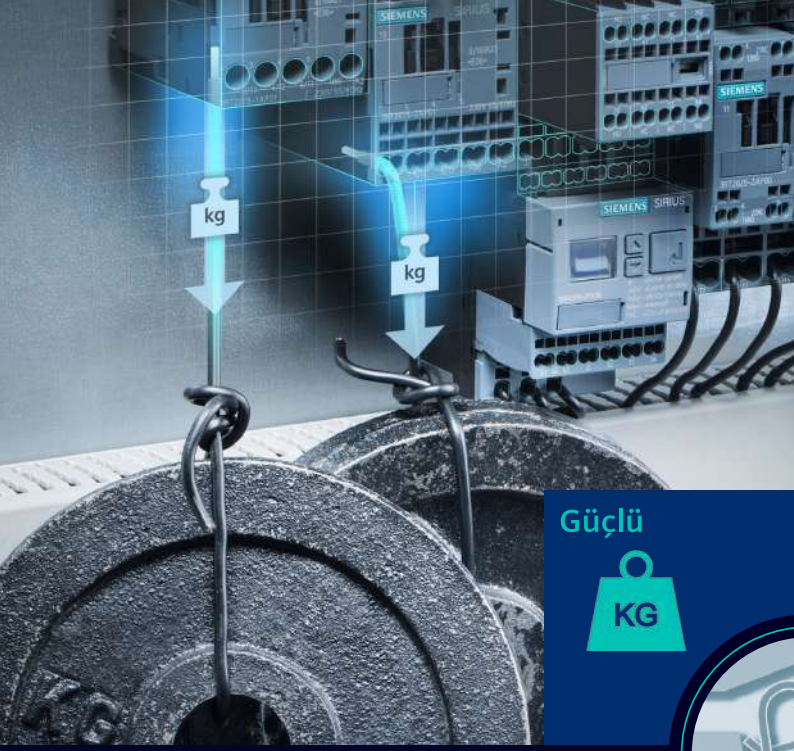

Güçlü

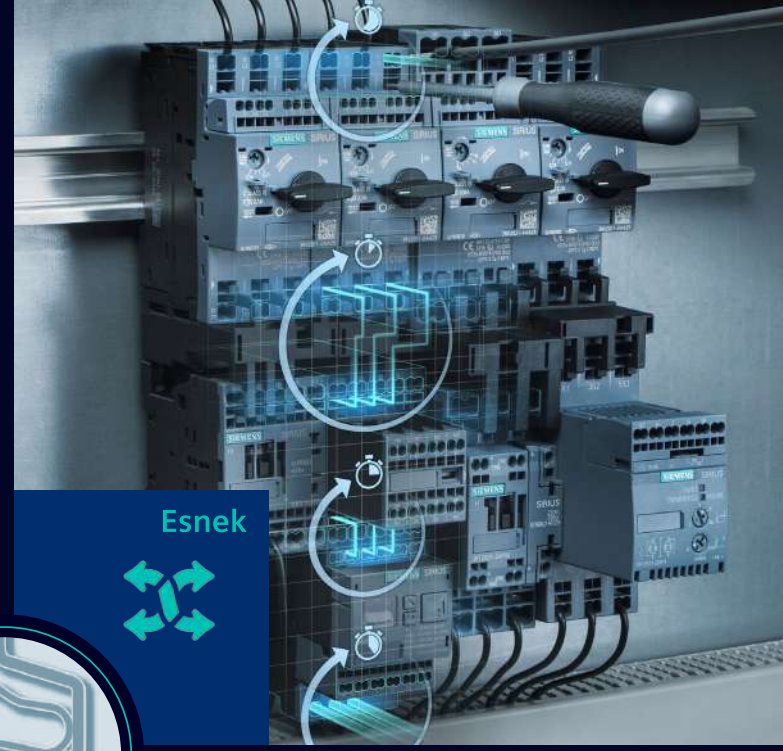

Esnek



Hızlı

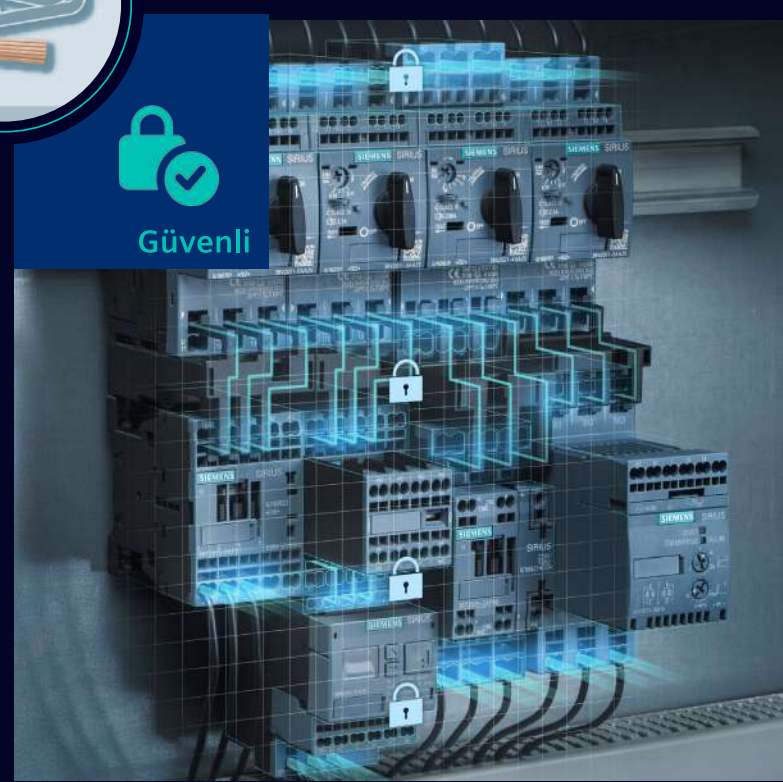

Güvenli



SIRIUS Yaylı Bağlantılı Ürünlerle Güçlü, Esnek, Hızlı ve Güvenli Bağlantı

- > Yaylı sistemler, vidalı bağlantılar kadar güçlü ve güvenilirdir.
- > Farklı kablo tipleriyle tam uyum sağlayarak esnek bir kurulum imkânı sunar.
- > Montaj süresi ve işçilik maliyetlerini azaltarak kurulum süreçlerinde zamandan tasarruf sağlar.
- > Titreşime karşı dayanıklı yapısıyla, bağlantıların gevşemesini önler ve yeniden vida sıkma ihtiyacını ortadan kaldırır.

SIEMENS

SIRIUS koruma cihazları

SIRIUS 3RV motor koruma şalteri

| Malzeme Cinsi | Kesme Kapasitesi Icu | Boy | Sahası (A) | Sipariş No | Fiyatı TL | Sipariş Adedi |
|---------------|----------------------|-----|------------|------------|-----------|---------------|
|---------------|----------------------|-----|------------|------------|-----------|---------------|

SIRIUS 3RV MOTOR KORUMA ŞALTERLERİ

Vida Bağlantılı



3RV2011-..



3RV2021-..



3RV2031-..



3RV2041-..

60°C Pano içi sıcaklıkta bitişik montaja uygun. Termik ve kısa devre korumalı, Raya montaja uygun

| | | | | | |
|-------|-----|-----------|---------------|-----------|---|
| 100kA | S00 | 0.22-0.32 | 3RV2011-0DA10 | 3.617,00 | 1 |
| 100kA | | 0.28-0.4 | 3RV2011-0EA10 | 3.617,00 | 1 |
| 100kA | | 0.35-0.5 | 3RV2011-0FA10 | 3.617,00 | 1 |
| 100kA | | 0.45-0.63 | 3RV2011-0GA10 | 3.617,00 | 1 |
| 100kA | | 0.55-0.8 | 3RV2011-0HA10 | 3.828,00 | 1 |
| 100kA | | 0.7-1 | 3RV2011-0JA10 | 3.828,00 | 1 |
| 100kA | | 0.9-1.25 | 3RV2011-0KA10 | 3.975,00 | 1 |
| 100kA | | 1.1-1.6 | 3RV2011-1AA10 | 3.975,00 | 1 |
| 100kA | | 1.4-2 | 3RV2011-1BA10 | 4.020,00 | 1 |
| 100kA | | 1.8-2.5 | 3RV2011-1CA10 | 4.020,00 | 1 |
| 100kA | | 2.2-3.2 | 3RV2011-1DA10 | 4.020,00 | 1 |
| 100kA | | 2.8-4 | 3RV2011-1EA10 | 4.020,00 | 1 |
| 100kA | | 3,5-5 | 3RV2011-1FA10 | 4.020,00 | 1 |
| 100kA | | 4.5-6.3 | 3RV2011-1GA10 | 4.020,00 | 1 |
| 100kA | | 5.5-8 | 3RV2011-1HA10 | 4.020,00 | 1 |
| 100kA | | 7-10 | 3RV2011-1JA10 | 4.465,00 | 1 |
| 100kA | | 9-12.5 | 3RV2011-1KA10 | 4.465,00 | 1 |
| 55kA | | 10-16 | 3RV2011-4AA10 | 4.497,00 | 1 |
| 55kA | S0 | 10-16 | 3RV2021-4AA10 | 4.933,00 | 1 |
| 55kA | | 13-20 | 3RV2021-4BA10 | 5.044,00 | 1 |
| 55kA | | 16-22 | 3RV2021-4CA10 | 5.220,00 | 1 |
| 55kA | | 18-25 | 3RV2021-4DA10 | 5.802,00 | 1 |
| 55kA | | 23-28 | 3RV2021-4NA10 | 8.606,00 | 1 |
| 55kA | | 27-32 | 3RV2021-4EA10 | 8.606,00 | 1 |
| 20kA | | 30-36 | 3RV2021-4PA10 | 11.926,00 | 1 |
| 20kA | | 34-40 | 3RV2021-4FA10 | 13.765,00 | 1 |
| 65kA | S2 | 32-40 | 3RV2031-4UA10 | 14.850,00 | 1 |
| 65kA | | 35-45 | 3RV2031-4VA10 | 15.881,00 | 1 |
| 65kA | | 42-52 | 3RV2031-4WA10 | 16.390,00 | 1 |
| 65kA | | 49-59 | 3RV2031-4XA10 | 16.390,00 | 1 |
| 65kA | | 54-65 | 3RV2031-4JA10 | 16.390,00 | 1 |
| 65kA | | 62-73 | 3RV2031-4KA10 | 17.990,00 | 1 |
| 65kA | | 70-80 | 3RV2031-4RA10 | 19.075,00 | 1 |
| 65kA | S3 | 45-63 | 3RV2041-4JA10 | 17.526,00 | 1 |
| 65kA | | 57-75 | 3RV2041-4KA10 | 19.339,00 | 1 |
| 65kA | | 65-84 | 3RV2041-4RA10 | 20.370,00 | 1 |
| 65kA | | 75-93 | 3RV2041-4YA10 | 20.727,00 | 1 |
| 65kA | | 80-100 | 3RV2041-4MA10 | 21.910,00 | 1 |

Not: 100A'den yüksek motor çıkışları için Sf. 68 de bulunan 3VA2 serisi Motor Koruma Şalterlerinden seçim yapılabilir.

SIRIUS koruma cihazları

SIRIUS 3RV motor koruma şalteri aksesuarları

| Malzeme Cinsi | Sipariş No | Birim Fiyatı TL | Min. Sipariş Adedi |
|--|---------------|-----------------|--------------------|
| SIRIUS 3RV MOTOR KORUMA ŞALTERLERİNE MONTE EDİLEBİLEN AKSESUARLAR | | | |
| Yardımcı kontak, üstten yatay montajlı (1C/0)* (1NO+1NC) | 3RV2901-1D | 573,00 | 1 |
| Yandan montajlı, vidalı (1NO+1NC) | 3RV2901-1E | 646,00 | 1 |
| Yandan montajlı, vidalı (1NO+1NC) | 3RV2901-1A | 646,00 | 1 |
| Yandan montajlı, vidalı (2NO) | 3RV2901-1B | 646,00 | 1 |
| Aşırı akım ve kısa devre ihbarı için alarm şalteri (2NO+2NC) | 3RV2921-1M | 1.315,00 | 1 |
| Kablosuz sinyal modülü DC 24 V | 3RV2921-5M | 3.909,00 | 1 |
| Düşük gerilim bobini AC 230 V | 3RV2902-1AP0 | 1.812,00 | 1 |
| DC 24 V | 3RV2902-1AB4 | 4.823,00 | 1 |
| Açtırma bobini AC 210... 240 V | 3RV2902-1DP0 | 1.812,00 | 1 |
| DC 24 V | 3RV2902-1DB0 | 1.812,00 | 1 |
| S00 Kontaktör-S00/S0 Güç şalteri ara bağlantı parçası, AC/DC kullanım | 3RA1921-1DA00 | 364,00 | 1 |
| S0 Kontaktör-S00/S0 Güç şalteri ara bağlantı parçası, AC kullanım | 3RA2921-1AA00 | 392,00 | 1 |
| S0 Kontaktör-S00/S0 Güç şalteri ara bağlantı parçası, DC kullanım | 3RA2921-1BA00 | 392,00 | 1 |
| S2 Kontaktör-S2 Güç şalteri ara bağlantı parçası, AC/DC kullanım | 3RA2931-1AA00 | 909,00 | 1 |
| S3 Kontaktör-S3 Güç şalteri ara bağlantı parçası, AC/DC kullanım | 3RA1941-1AA00 | 1.022,00 | 1 |
| Kapı tahrik mekanizması 130 mm siyah | 3RV2926-1B | 3.042,00 | 1 |
| Kapı tahrik mekanizması 130 mm kırmızı / sarı | 3RV2926-1C | 3.979,00 | 1 |
| Plastik muhafaza kutusu, 54 mm genişlik, siyah | 3RV1923-1CA00 | 1.301,00 | 1 |
| Plastik muhafaza kutusu, 72 mm genişlik, siyah | 3RV1923-1DA00 | 1.315,00 | 1 |
| Plastik muhafaza kutusu, 54 mm genişlik, acil stop | 3RV1923-1FA00 | 1.363,00 | 1 |
| Plastik muhafaza kutusu, 72 mm genişlik, acil stop | 3RV1923-1GA00 | 1.477,00 | 1 |
| 5 Şalter için 3 fazlı bara bağlantı parçası boy S00, S0 45 mm | 3RV1915-1DB | 1.105,00 | 1 |
| 5 Şalter için 3 fazlı bara bağlantı parçası boy S00, S0 55 mm | 3RV1915-2DB | 1.301,00 | 1 |
| 4 Şalter için 3 fazlı bara bağlantı parçası boy S2, 75 mm | 3RV1935-3C | 1.754,00 | 1 |
| 4 Şalter için 3 fazlı bara bağlantı parçası boy S2, 55 mm | 3RV1915-1AB | 1.430,00 | 1 |
| 4 Şalter için 3 fazlı bara bağlantı parçası boy S00-S0, 45 mm | 3RV1935-1C | 1.535,00 | 1 |
| 3 fazlı besleme klemensi boy S00, S0 | 3RV2925-5AB | 607,00 | 1 |
| 3 fazlı besleme klemensi boy S2 | 3RV2935-5A | 1.045,00 | 1 |
| Koruma kapağı boy S00, S0 | 3RV1915-6AB | 134,00 | 10 |
| Koruma kapağı boy S2 | 3RV1935-6A | 215,00 | 5 |



3RV2901-1E



3RV2901-1A

YENİ



3RV2921-5M



3RV2902-1AP0



3RV2926-1B

3RV2 Motor Koruma Şalteri ve Takılabilen Aksesuarlar

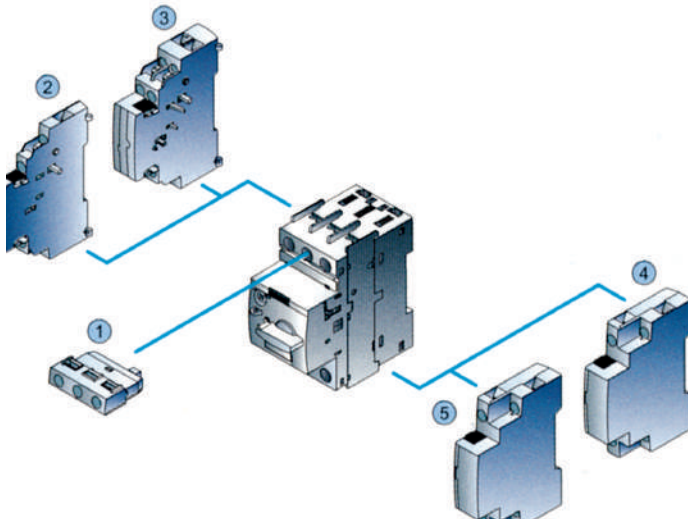





Takılabilen Aksesuarlar

- ① Yatay montajlı yardımcı kontak
- ② Yandan montajlı yardımcı kontak
- ③ Yandan montajlı 4 kontaklı yardımcı kontak
- ④ Açtırma rölesi
- ⑤ Düşük gerilim rölesi

SIRIUS koruma cihazları

SIRIUS 3RU termik röleler ve aksesuarları

| Malzeme Cinsi | Boy | Termik Ayar Sahası (A) | Sipariş No (Raya Montajlı) | Birim Fiyatı TL | Sipariş No (Kontaktöre Direkt Montajlı) | Birim Fiyatı TL | Min. Sipariş Adedi | | |
|---|---|------------------------|----------------------------|-----------------|---|-----------------|--------------------|-----------|---|
| SIRIUS 3RU TERMİK RÖLELER | | | | | | | | | |
| Vida Bağlantılı | | | | | | | | | |
|  <p>3RU2116-0DB1</p> <p>3RU2116-0EB1</p> <p>3RU2116-0FB1</p> <p>3RU2116-0GB1</p> <p>3RU2116-0HB1</p> <p>3RU2116-0JB1</p> <p>3RU2116-0KB1</p> <p>3RU2116-1AB1</p> <p>3RU2116-1BB1</p> <p>3RU2116-1CB1</p> <p>3RU2116-1DB1</p> <p>3RU2116-1EB1</p> <p>3RU2116-1FB1</p> <p>3RU2116-1GB1</p> <p>3RU2116-1HB1</p> <p>3RU2116-1JB1</p> <p>3RU2116-1KB1</p> <p>3RU2116-4AB1</p> | S00 | 0.22-0.32 | 3RU2116-0DB1 | 3.443,00 | 3RU2116-0DB0 | 2.991,00 | 1 | | |
| | | | 0.28-0.4 | 3RU2116-0EB1 | 3.443,00 | 3RU2116-0EB0 | 2.991,00 | 1 | |
| | | | 0.35-0.5 | 3RU2116-0FB1 | 3.443,00 | 3RU2116-0FB0 | 2.991,00 | 1 | |
| | | | 0.43-0.63 | 3RU2116-0GB1 | 3.608,00 | 3RU2116-0GB0 | 3.130,00 | 1 | |
| | | | 0.55-0.8 | 3RU2116-0HB1 | 3.608,00 | 3RU2116-0HB0 | 3.130,00 | 1 | |
| | | | 0.7-1 | 3RU2116-0JB1 | 3.608,00 | 3RU2116-0JB0 | 3.130,00 | 1 | |
| | | | 0.9-1.25 | 3RU2116-0KB1 | 3.659,00 | 3RU2116-0KB0 | 3.130,00 | 1 | |
| | | | 1.1-1.6 | 3RU2116-1AB1 | 3.659,00 | 3RU2116-1AB0 | 3.130,00 | 1 | |
| | | | 1.4-2 | 3RU2116-1BB1 | 3.659,00 | 3RU2116-1BB0 | 3.130,00 | 1 | |
| | | | 1.8-2.5 | 3RU2116-1CB1 | 3.659,00 | 3RU2116-1CB0 | 3.130,00 | 1 | |
| | | 2.2-3.2 | 3RU2116-1DB1 | 3.659,00 | 3RU2116-1DB0 | 3.130,00 | 1 | | |
| | | 2.8-4 | 3RU2116-1EB1 | 3.659,00 | 3RU2116-1EB0 | 3.130,00 | 1 | | |
| | | 3.5-5 | 3RU2116-1FB1 | 3.659,00 | 3RU2116-1FB0 | 3.130,00 | 1 | | |
| | | 4.5-6.3 | 3RU2116-1GB1 | 3.659,00 | 3RU2116-1GB0 | 3.130,00 | 1 | | |
| | | 5.5-8 | 3RU2116-1HB1 | 3.659,00 | 3RU2116-1HB0 | 3.130,00 | 1 | | |
| | | 7-10 | 3RU2116-1JB1 | 3.659,00 | 3RU2116-1JB0 | 3.130,00 | 1 | | |
| | | 9-12.5 | 3RU2116-1KB1 | 3.659,00 | 3RU2116-1KB0 | 3.130,00 | 1 | | |
| | | 11-16 | 3RU2116-4AB1 | 3.659,00 | 3RU2116-4AB0 | 3.130,00 | 1 | | |
|  <p>3RU2126-1JB0</p> <p>3RU2126-1KB0</p> <p>3RU2126-4AB0</p> <p>3RU2126-1JB1</p> <p>3RU2126-1KB1</p> <p>3RU2126-4AB1</p> <p>3RU2126-4BB1</p> <p>3RU2126-4CB1</p> <p>3RU2126-4DB1</p> <p>3RU2126-4NB1</p> <p>3RU2126-4EB1</p> <p>3RU2126-4PB1</p> <p>3RU2126-4FB1</p> | S0 | 7-10 | | | 3RU2126-1JB0 | 3.467,00 | 1 | | |
| | | | 9-12.5 | | | 3RU2126-1KB0 | 3.617,00 | 1 | |
| | | | 11-16 | | | 3RU2126-4AB0 | 3.713,00 | 1 | |
| | | | 14-20 | 3RU2126-4BB1 | 4.210,00 | 3RU2126-4BB0 | 4.006,00 | 1 | |
| | | | 17-22 | 3RU2126-4CB1 | 4.210,00 | 3RU2126-4CB0 | 4.006,00 | 1 | |
| | | | 20-25 | 3RU2126-4DB1 | 4.210,00 | 3RU2126-4DB0 | 4.006,00 | 1 | |
| | | | 23-28 | 3RU2126-4NB1 | 5.650,00 | 3RU2126-4NB0 | 4.806,00 | 1 | |
| | | | 27-32 | 3RU2126-4EB1 | 5.703,00 | 3RU2126-4EB0 | 5.359,00 | 1 | |
| | | | 30-36 | 3RU2126-4PB1 | 5.919,00 | 3RU2126-4PB0 | 5.359,00 | 1 | |
| | | | 34-40 | 3RU2126-4FB1 | 5.919,00 | 3RU2126-4FB0 | 5.359,00 | 1 | |
|  <p>3RU2136-4FB1</p> <p>3RU2136-4GB1</p> <p>3RU2136-4HB1</p> <p>3RU2136-4QB1</p> <p>3RU2136-4JB1</p> <p>3RU2136-4KB1</p> <p>3RU2136-4RB1</p> | S2 | 28-40 | 3RU2136-4FB1 | 7.030,00 | 3RU2136-4FB0 | 6.629,00 | 1 | | |
| | | | 36-45 | 3RU2136-4GB1 | 7.532,00 | 3RU2136-4GB0 | 6.629,00 | 1 | |
| | | | 40-50 | 3RU2136-4HB1 | 8.620,00 | 3RU2136-4HB0 | 8.308,00 | 1 | |
| | | | 47-57 | 3RU2136-4QB1 | 8.620,00 | 3RU2136-4QB0 | 8.308,00 | 1 | |
| | | | 54-65 | 3RU2136-4JB1 | 8.771,00 | 3RU2136-4JB0 | 8.308,00 | 1 | |
| | | | 62-73 | 3RU2136-4KB1 | 8.771,00 | 3RU2136-4KB0 | 8.308,00 | 1 | |
| | | | 70-80 | 3RU2136-4RB1 | 10.277,00 | 3RU2136-4RB0 | 8.555,00 | 1 | |
| |  <p>3RU2146-4KB1</p> <p>3RU2146-4LB1</p> <p>3RU2146-4MB1</p> | S3 | 57-75 | 3RU2146-4KB1 | 11.424,00 | 3RU2146-4KB0 | 10.298,00 | 1 | |
| | | | | 70-90 | 3RU2146-4LB1 | 11.685,00 | 3RU2146-4LB0 | 10.574,00 | 1 |
| | | | | 80-100 | 3RU2146-4MB1 | 14.139,00 | 3RU2146-4MB0 | 13.557,00 | 1 |

| Boy | Sipariş No | Birim Fiyatı TL | Min. Sipariş Adedi |
|-----|------------|-----------------|--------------------|
|-----|------------|-----------------|--------------------|

SIRIUS 3RU TERMİK RÖLE AKSESUARLARI

Tek başına raya montaj için montaj parçası

| | | | |
|-----|---------------|----------|---|
| S00 | 3RU2916-3AA01 | 835,00 | 1 |
| S0 | 3RU2926-3AA01 | 1.043,00 | 1 |
| S2 | 3RU2936-3AA01 | 1.306,00 | 1 |
| S3 | 3RU2946-3AA01 | 1.511,00 | 1 |



3RU2916-3AA01

SIRIUS koruma cihazları

SIRIUS 3RR akım algılama ve 3RB elektronik aşırı akım röleleri



3RR2243-1FW30



3RB3016-1..



3RB20..-



3RB2056-1FW2

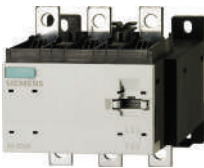

3RB29..-



3RB2283-4AA1

| Malzeme Cinsi | Boy | Termik Ayar Sahası (A) | Sipariş No | Birim Fiyatı TL | Min. Sipariş Adedi |
|---------------|-----|------------------------|------------|-----------------|--------------------|
|---------------|-----|------------------------|------------|-----------------|--------------------|

SIRIUS 3RR AKIM ALGILAMA RÖLESİ

Vida Bağlantılı

| | | | | | |
|------------------|-----|--------|---------------|-----------|---|
| - Analog ayarlı | S00 | 1.6-16 | 3RR2141-1AW30 | 10.935,00 | 1 |
| - Analog ayarlı | S0 | 4-40 | 3RR2142-1AW30 | 12.824,00 | 1 |
| - Analog ayarlı | S2 | 8-80 | 3RR2143-1AW30 | 16.367,00 | 1 |
| - Dijital ayarlı | S00 | 1.6-16 | 3RR2241-1FW30 | 20.977,00 | 1 |
| - Dijital ayarlı | S0 | 4-40 | 3RR2242-1FW30 | 23.520,00 | 1 |
| - Dijital ayarlı | S2 | 8-80 | 3RR2243-1FW30 | 26.224,00 | 1 |

Not: [IO-Linkli](#) versiyonlar için satış ofislerimizle iletişime geçebilirsiniz.

| Malzeme Cinsi | Boy | Termik Ayar Sahası (A) | Sipariş No (Vida Bağlantılı) | Birim Fiyatı TL | Min. Sipariş Adedi |
|---------------|-----|------------------------|------------------------------|-----------------|--------------------|
|---------------|-----|------------------------|------------------------------|-----------------|--------------------|

SIRIUS 3RB2/3 ELEKTRONİK AŞIRI AKIM RÖLESİ

| | | | | | |
|--|-----------|-----------|--------------|-----------|---|
| - Class 10 Çalışma Sınıfı | S00 | 0,1-0,4 | 3RB3016-1RB0 | 7.887,00 | 1 |
| - 1NO+1NC yar. kontak | S00 | 0,32-1,25 | 3RB3016-1NB0 | 7.887,00 | 1 |
| - Test fonksiyonu | S00 | 1-4 | 3RB3016-1PB0 | 7.887,00 | 1 |
| - El/otomatik, uzaktan reset | S00 | 3-12 | 3RB3016-1SB0 | 7.887,00 | 1 |
| - Konum Göstergesi | S00 | 4-16 | 3RB3016-1TB0 | 7.887,00 | 1 |
| - Kendinden beslemeli | S0 | 6-25 | 3RB3026-1QB0 | 8.422,00 | 1 |
| - Faz düşmesine ve fazdaki asimetriye karşı duyarlı | S0 | 10-40 | 3RB3026-1VB0 | 12.011,00 | 1 |
| - Aynı boy Kontaktörlere direkt montajlı | S2 | 12.5-50 | 3RB3036-1UB0 | 14.461,00 | 1 |
| - Raya montaj için termik röle bağlantı parçası kullanılmalıdır. | S2 | 20-80 | 3RB3036-1WB0 | 16.975,00 | 1 |
| | S6 Busbar | 50-200 | 3RB2056-1FC2 | 23.655,00 | 1 |
| | S6 Kablo | 50-200 | 3RB2056-1FW2 | 21.355,00 | 1 |
| | S10/12 | 55-250 | 3RB2066-1GC2 | 24.850,00 | 1 |
| | S10/12 | 160-630 | 3RB2066-1MC2 | 43.727,00 | 1 |

| Malzeme Cinsi | Boy | Termik Ayar Sahası (A) | Sipariş No | Birim Fiyatı TL | Min. Sipariş Adedi |
|---------------|-----|------------------------|------------|-----------------|--------------------|
|---------------|-----|------------------------|------------|-----------------|--------------------|

SIRIUS 3RB29 ELEKTRONİK AŞIRI AKIM RÖLESİ

| | | | | | |
|-------------------------|--------------------------------------|----------|--------------|-----------|---|
| Akım algılama modülleri | S00/S0 | 0.3...3 | 3RB2906-2BG1 | 16.246,00 | 1 |
| | S00/S0 | 2.4...25 | 3RB2906-2DG1 | 16.427,00 | 1 |
| | S2/S3 | 10...100 | 3RB2906-2JG1 | 17.824,00 | 1 |
| | S6 | 20...200 | 3RB2956-2TG2 | 38.520,00 | 1 |
| | S6 | 63...630 | 3RB2966-2WH2 | 46.373,00 | 1 |
| | - | - | 3RB2283-4AA1 | 23.842,00 | 1 |
| Fonk. genişletme modülü | Top. kaçacağı ve aşırı akım algılama | | 3RB2985-2CA1 | 3.222,00 | 1 |
| Fonk. genişletme modülü | Toprak kaçacağı algılama | | 3RB2985-2CB1 | 2.418,00 | 1 |
| Bağlantı kablosu | S00/S0/S2/S3 | - | 3RB2987-2B | 1.637,00 | 1 |
| Bağlantı kablosu | S6/S10/S12 | | 3RB2987-2D | 2.011,00 | 1 |

Kombinasyon oluşturmak için 1 adet akım algılama modülü, 1 adet değerlendirme modülü ve 1 adet bağlantı kablosu seçmek gerekir. Fonksiyon genişletme modülü opsiyoneldir.

3TG serisi anahtarlama cihazları ve 3TF serisi yedek parçalar

3TG mini kontaktörler ve 3TY yedek parçalar



3TG1 0..
(Vida Montajlı)

| Malzeme Cinsi | Anma Gücü (kW) | Anma Akımı (A) | Kontak NO NC | Kumanda Gerilimi AC (V) | Sipariş No | Birim Fiyatı TL | Min. Sipariş Adedi |
|---------------|----------------|----------------|--------------|-------------------------|------------|-----------------|--------------------|
|---------------|----------------|----------------|--------------|-------------------------|------------|-----------------|--------------------|

MİNİ KONTAKTÖRLER 3TG10 (AC)

| | | | | | | | |
|---------------|---|-----|-----|---------|--------------|----------|----|
| Vida montajlı | 4 | 8,4 | 4 - | 24 | 3TG1010-0AC2 | 1.573,00 | 10 |
| | 4 | 8,4 | 4 - | 110 | 3TG1010-0AG2 | 1.573,00 | 10 |
| | 4 | 8,4 | 4 - | 230/220 | 3TG1010-0AL2 | 1.573,00 | 10 |
| | 4 | 8,4 | 3 1 | 24 | 3TG1001-0AC2 | 1.573,00 | 10 |
| | 4 | 8,4 | 3 1 | 110 | 3TG1001-0AG2 | 1.573,00 | 10 |
| | 4 | 8,4 | 3 1 | 230/220 | 3TG1001-0AL2 | 1.573,00 | 10 |

MİNİ KONTAKTÖRLER 3TG10 (DC)

| | | | | | | | |
|---------------|---|-----|-----|----|--------------|----------|----|
| Vida montajlı | 4 | 8,4 | 4 - | 24 | 3TG1010-0BB4 | 2.267,00 | 10 |
| | 4 | 8,4 | 3 1 | 24 | 3TG1001-0BB4 | 2.267,00 | 10 |



3TY7 443



3TY7 483

| Malzeme Cinsi | Anma Gerilimi AC (V) | Sipariş No | Birim Fiyatı TL | Min. Sipariş Adedi |
|---------------|----------------------|------------|-----------------|--------------------|
|---------------|----------------------|------------|-----------------|--------------------|

3TF SERİSİ KONTAKTÖRLER İÇİN YEDEK BOBİNLER

| | | | | |
|---|-----|--------------|-----------|---|
| Boy: 0-1 3TF40, 3TF41, 3TF42 ve 3TF43 Kontaktörler için | 24 | 3TY7403-0AB0 | 1.361,00 | 1 |
| | 42 | 3TY7403-0AD0 | 1.361,00 | 1 |
| | 110 | 3TY7403-0AF0 | 1.361,00 | 1 |
| | 220 | 3TY7403-0AM0 | 1.361,00 | 1 |
| Boy: 2, 3TF44 için | 230 | 3TY7403-0AP0 | 1.361,00 | 1 |
| | 380 | 3TY7403-0AQ0 | 1.361,00 | 1 |
| Boy: 3, 3TF46 için | 220 | 3TY7443-0AM0 | 2.191,00 | 1 |
| Boy: 4, 3TF48 ve 3TF49 için | 220 | 3TY7463-0AM0 | 3.530,00 | 1 |
| Boy: 14, 3TF6844-0CM7 için (Elektronik Devresi ile birlikte) | 220 | 3TY7483-0AM0 | 3.686,00 | 1 |
| Boy: 14, 3TF6944-0CM7 için (Elektronik Devresi ile birlikte) | 220 | 3TY7683-0CM7 | 49.641,00 | 1 |
| | 220 | 3TY7693-0CM7 | 74.507,00 | 1 |

| Malzeme Cinsi | Sipariş No | Birim Fiyatı TL | Min. Sipariş Adedi |
|---------------|------------|-----------------|--------------------|
|---------------|------------|-----------------|--------------------|

3TF SERİSİ KONTAKTÖR YEDEK ANA KONTAK TAKIMLARI

| | | | | |
|---------|----------------------|------------|------------|---|
| Boy: 3 | 3TF46 Kontaktör için | 3TY7460-0A | 6.050,00 | 1 |
| Boy: 3 | 3TF47 Kontaktör için | 3TY7470-0A | 6.895,00 | 1 |
| Boy: 4 | 3TF48 Kontaktör için | 3TY7480-0A | 8.544,00 | 1 |
| Boy: 4 | 3TF49 Kontaktör için | 3TY7490-0A | 10.636,00 | 1 |
| Boy: 6 | 3TF50 Kontaktör için | 3TY7500-0A | 17.731,00 | 1 |
| Boy: 6 | 3TF51 Kontaktör için | 3TY7510-0A | 18.266,00 | 1 |
| Boy: 8 | 3TF52 Kontaktör için | 3TY7520-0A | 22.957,00 | 1 |
| Boy: 10 | 3TF54 Kontaktör için | 3TY7540-0A | 35.659,00 | 1 |
| Boy: 10 | 3TF55 Kontaktör için | 3TY7550-0A | 43.764,00 | 1 |
| Boy: 12 | 3TF56 Kontaktör için | 3TY7560-0A | 59.890,00 | 1 |
| Boy: 14 | 3TF68 Kontaktör için | 3TY7680-0B | 214.751,00 | 1 |
| Boy: 14 | 3TF69 Kontaktör için | 3TY7690-0B | 273.456,00 | 1 |

3TF SERİSİ KONTAKTÖR YEDEK YARDIMCI KONTAKLAR

| | | | |
|--|---------------|----------|---|
| 3TF44/3TF69 Kontaktörler için (1NO+1NC) | 3TY7561-1AA00 | 1.203,00 | 1 |
| | 3TY7561-1KA00 | 1.203,00 | 1 |



3TY7 561-1..

Not: 3TF serisine ait 3TY yedek ürünlerin bir kısmı için imalat sonlanmıştır ve satış onayı stoklarla sınırlıdır. Bilgi için satış temsilcinizle iletişime geçiniz.

SIRIUS bara sistem ürünleri

Bara sistem ürünleri

SIRIUS BARA SİSTEM ÜRÜNLERİ

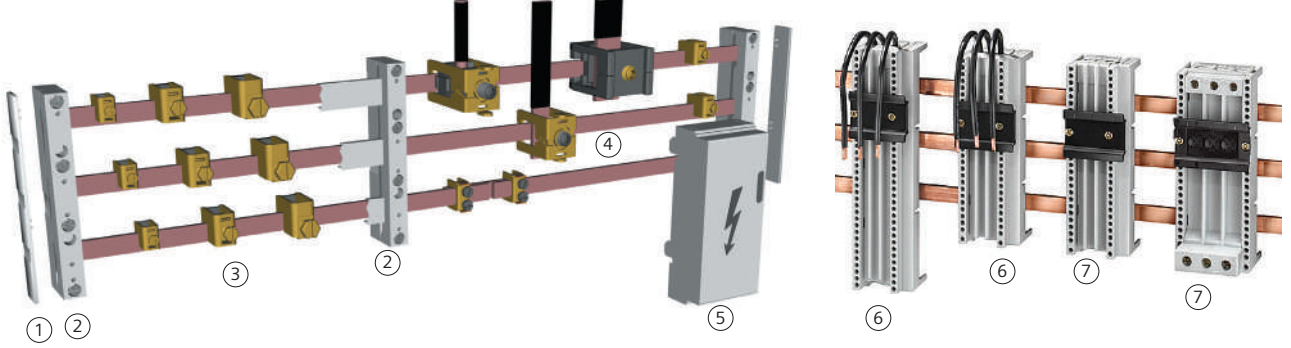

| Malzeme Cinsi | | Sipariş No | Birim Fiyatı TL | Min. Sipariş Adedi | |
|---------------|--|---|-----------------|--------------------|-----|
| ① | Bara sonlandırıcı | 60 mm'lik bara sistemleri için | 8US1922-1AC00 | 847,00 | 10 |
| ② | Bara tutucusu | 40 mm'lik bara sistemleri için | 8US1903-3AB00 | 4.187,00 | 1 |
| | | 60 mm'lik bara sistemleri için | 8US1923-2AA01 | 4.187,00 | 10 |
| | Bara kapağı | 40 mm ve 60 mm'lik bara sistemleri için | 8US1922-2AA00 | 2.678,00 | 1 |
| | Bara kapağı destek aksesuarı | 60 mm'lik bara sistemleri için | 8US1922-2EA00 | 1.449,00 | 4 |
| | Komple bara kapağı | 60 mm'lik bara sistemleri için | 8US1922-2EB00 | 5.376,00 | 2 |
| ③ | Tek telli iletkenler için bağlantı klemensli | | | | |
| | 5 mm'lik bara kalınlığı için | 1,5-16 mm ² | 8US1921-2AA00 | 262,00 | 100 |
| | | 4-35 mm ² | 8US1921-2AB00 | 334,00 | 50 |
| | | 16-70 mm ² | 8US1921-2AD00 | 404,00 | 50 |
| | 10 mm'lik bara kalınlığı için | 1,5-16 mm ² | 8US1921-2BA00 | 470,00 | 50 |
| | | 4-35 mm ² | 8US1921-2BB00 | 689,00 | 100 |
| | | 16-70 mm ² | 8US1921-2BD00 | 788,00 | 50 |
| ④ | Bara bağlantı klemensleri | | | | |
| | 10 mm'lik bara kalınlığı için | 240 mm ² kesitli kabloya kadar | 8US1941-2AC00 | 2.736,00 | 6 |
| | | 20mm x 5 mm'den 30mm x 10 mm'ye kadar | 8US1941-2BB00 | 2.405,00 | 6 |
| | | 2mm x 40 mm x 10 mm bara için | 8US1941-2BA00 | 12.190,00 | 3 |
| ⑤ | Enerji besleme parçası (kapağı ile birlikte) | 60 mm'lik bara sistemleri için | 8US1921-1AA00 | 7.043,00 | 1 |
| ⑥ | Bara adaptörleri | Boy S00/S0 En:45mm Boy:200mm | 8US1251-5DS10 | 4.050,00 | 1 |
| | (40mm'lik bara sistemleri için) | Boy S2 En:54mm Boy:260mm | 8US1261-6MT10 | 5.959,00 | 1 |
| | | Boy S00/S0 En:45mm Boy:182mm | 8US1251-5DM07 | 4.819,00 | 6 |
| | Bara adaptörleri | Boy S00/S0 En:45mm Boy:200mm | 8US1251-5NS10 | 4.388,00 | 1 |
| | | Boy S00 En:45mm Boy:260mm | 8US1251-5DT10 | 4.323,00 | 1 |
| | 60mm'lik bara sistemleri için) | Boy S2 En:55mm Boy:242mm | 8US1261-5FP08 | 6.394,00 | 1 |
| | | Boy S3 En:72mm Boy:200mm | 8US1211-4TR00 | 9.214,00 | 1 |
| ⑦ | Cihaz tutucular | | | | |
| | (40mm'lik bara sistemleri için) | Boy S2 En:55mm Boy:200mm | 8US1250-1AA10 | 3.959,00 | 1 |
| | (60mm'lik bara sistemleri için) | Boy S00/S0 En:45mm Boy:182mm | 8US1250-5AM00 | 3.748,00 | 1 |
| | (60mm'lik bara sistemleri için) | Boy S2 En:55mm Boy:182mm | 8US1260-5AM00 | 4.183,00 | 1 |

SIRIUS 3RF2 serisi yarı iletken anahtarlama cihazları

3RF2 yarı iletken röleler



3RF24-....



3RF2020-...



3RF2120-...



3RF2330-...



3RF2340-...

| Malzeme Cinsi | Akım (A) | Sipariş No | Birim Fiyatı TL | Min. Sipariş Adedi |
|---------------|----------|------------|-----------------|--------------------|
|---------------|----------|------------|-----------------|--------------------|

İki Fazdan Kontrollü Tipler

İşletme gerilimi 48-600 V AC
Kumanda gerilimi 4-30 V DC

| | | | |
|------|---------------|-----------|---|
| 10.5 | 3RF2410-1AB45 | 17.298,00 | 1 |
| 20 | 3RF2420-1AB45 | 19.137,00 | 1 |
| 30 | 3RF2430-1AB45 | 20.479,00 | 1 |
| 40 | 3RF2440-1AB45 | 23.162,00 | 1 |
| 50 | 3RF2450-1AB45 | 25.839,00 | 1 |

İki Fazdan Kontrollü Tipler

İşletme gerilimi 48-600 V AC
Kumanda gerilimi 230 V AC

| | | | |
|------|---------------|-----------|---|
| 10.5 | 3RF2410-1AB55 | 18.100,00 | 1 |
| 20 | 3RF2420-1AB55 | 19.682,00 | 1 |
| 30 | 3RF2430-1AB55 | 21.275,00 | 1 |
| 40 | 3RF2440-1AB55 | 24.161,00 | 1 |
| 50 | 3RF2450-1AB55 | 26.837,00 | 1 |

Soğutucusuz, Sıfır Noktasında Anahtarlayabilen Tip, Kare Tip

İşletme gerilimi 24-230 V AC
Kumanda gerilimi 24 V DC

| | | | |
|----|---------------|----------|---|
| 20 | 3RF2020-1AA02 | 3.710,00 | 1 |
| 30 | 3RF2030-1AA02 | 3.880,00 | 1 |
| 50 | 3RF2050-1AA02 | 4.138,00 | 1 |
| 70 | 3RF2070-1AA02 | 4.928,00 | 1 |
| 90 | 3RF2090-1AA02 | 6.633,00 | 1 |

Soğutucusuz, Sıfır Noktasında Anahtarlayabilen Tip

İşletme gerilimi 24-240 V AC
Kumanda gerilimi 24 V DC

| | | | |
|----|---------------|----------|---|
| 20 | 3RF2120-1AA02 | 3.416,00 | 1 |
| 30 | 3RF2130-1AA02 | 3.847,00 | 1 |
| 50 | 3RF2150-1AA02 | 4.063,00 | 1 |
| 70 | 3RF2170-1AA02 | 4.655,00 | 1 |
| 90 | 3RF2190-1AA02 | 5.621,00 | 1 |

Soğutucusuz, Sıfır Noktasında Anahtarlayabilen Tip

İşletme gerilimi 48-460 V AC
Kumanda gerilimi 24 V DC

| | | | |
|----|---------------|----------|---|
| 20 | 3RF2120-1AA04 | 3.878,00 | 1 |
| 30 | 3RF2130-1AA04 | 4.110,00 | 1 |
| 50 | 3RF2150-1AA04 | 4.784,00 | 1 |
| 70 | 3RF2170-1AA04 | 5.238,00 | 1 |
| 90 | 3RF2190-1AA04 | 5.899,00 | 1 |

Soğutuculu, Sıfır Noktasında Anahtarlayabilen Tip

İşletme gerilimi 24-230 V AC
Kumanda gerilimi 24 V DC

| | | | |
|------|---------------|----------|---|
| 10.5 | 3RF2310-1AA02 | 5.376,00 | 1 |
| 20 | 3RF2320-1AA02 | 5.540,00 | 1 |
| 30 | 3RF2330-1AA02 | 6.437,00 | 1 |
| 40 | 3RF2340-1AA02 | 6.996,00 | 1 |
| 50 | 3RF2350-1AA02 | 8.215,00 | 1 |

Soğutuculu, Sıfır Noktasında Anahtarlayabilen Tip

İşletme gerilimi 48-460 V AC
Kumanda gerilimi 24 V DC

| | | | |
|------|---------------|----------|---|
| 10.5 | 3RF2310-1AA04 | 6.296,00 | 1 |
| 20 | 3RF2320-1AA04 | 6.444,00 | 1 |
| 30 | 3RF2330-1AA04 | 6.557,00 | 1 |
| 40 | 3RF2340-1AA04 | 7.543,00 | 1 |
| 50 | 3RF2350-1AA04 | 9.311,00 | 1 |

SIRIUS motor yolvericiler

3RM1 motor yolvericiler

| 400V, 50/60 Hz AC 3 Faz'da Yolvrebileceği Motor Güç Değeri | Aşırı Akım Koruma, Akım Ayar Aralığı - A | Sipariş No | Birim Fiyatı TL | Min. Sipariş Adedi |
|--|--|------------|-----------------|--------------------|
|--|--|------------|-----------------|--------------------|

SIRIUS 3RM1 Standart Motor Yolverici, Direkt Yolverici Us=24VDC

| | | | | |
|---------------|-------------|----------------|-----------|---|
| 0...0,12 | 0,1 ... 0,5 | 3RM1001-1AA04* | 17.347,00 | 1 |
| 0,09 ... 0,75 | 0,4 ... 2 | 3RM1002-1AA04* | 17.347,00 | 1 |
| 0,55...3 | 1,6 ... 7 | 3RM1007-1AA04* | 17.347,00 | 1 |

*Son Dört Hanedeki "0" yerine kod "1" yazılarak (...-1AA14) Besleme Gerilimi Us= AC 110 ... 230 V 50/60 Hz; DC 110 V ürün aynı fiyattan sipariş edilebilir.

SIRIUS 3RM1 Standart Motor Yolverici, Sağ-Sol Yolverici Us=24VDC

| | | | | |
|---------------|-------------|----------------|-----------|---|
| 0...0,12 | 0,1 ... 0,5 | 3RM1201-1AA04* | 18.925,00 | 1 |
| 0,09 ... 0,75 | 0,4 ... 2 | 3RM1202-1AA04* | 18.925,00 | 1 |
| 0,55...3 | 1,6 ... 7 | 3RM1207-1AA04* | 18.925,00 | 1 |

*Son Dört Hanedeki "0" yerine kod "1" yazılarak (...-1AA14) Besleme Gerilimi Us= AC 110 ... 230 V 50/60 Hz; DC 110 V ürün aynı fiyattan sipariş edilebilir.

SIRIUS 3RM1 Emniyetli Motor Yolverici, Direkt Yolverici Us=24VDC

| | | | | |
|---------------|-------------|----------------|-----------|---|
| 0...0,12 | 0,1 ... 0,5 | 3RM1101-1AA04* | 20.107,00 | 1 |
| 0,09 ... 0,75 | 0,4 ... 2 | 3RM1102-1AA04* | 20.107,00 | 1 |
| 0,55...3 | 1,6 ... 7 | 3RM1107-1AA04* | 20.107,00 | 1 |

*Son Dört Hanedeki "0" yerine kod "1" yazılarak (...-1AA14) Besleme Gerilimi Us= AC 110 ... 230 V 50/60 Hz; DC 110 V ürün aynı fiyattan sipariş edilebilir.

SIRIUS 3RM1 Emniyetli Motor Yolverici, Sağ-Sol Yolverici Us=24VDC

| | | | | |
|---------------|-------------|----------------|-----------|---|
| 0...0,12 | 0,1 ... 0,5 | 3RM1301-1AA04* | 21.681,00 | 1 |
| 0,09 ... 0,75 | 0,4 ... 2 | 3RM1302-1AA04* | 21.681,00 | 1 |
| 0,55...3 | 1,6 ... 7 | 3RM1307-1AA04* | 21.681,00 | 1 |

*Son Dört Hanedeki "0" yerine kod "1" yazılarak (...-1AA14) Besleme Gerilimi Us= AC 110 ... 230 V 50/60 Hz; DC 110 V ürün aynı fiyattan sipariş edilebilir.

SIRIUS 3RM1 Opsiyonel Aksesuarlar

| | | | |
|---|---------------|----------|----|
| Besleme terminali | 3RM1920-1AA | 967,00 | 1 |
| Busbar koruma kapağı | 3RM1910-6AA | 168,00 | 10 |
| 2'li Busbar | 3RM1910-1AA | 873,00 | 1 |
| 3'lü Busbar | 3RM1910-1BA | 1.080,00 | 1 |
| 5'lü Busbar | 3RM1910-1DA | 1.398,00 | 1 |
| Cihaz bağlantı konnektörü | 3ZY1212-2EA00 | 1.498,00 | 1 |
| Ara bağlantı konnektörü (22,5m'lik boşluk olduğunda cihazlar arası bağlantıyı sağlar) | 3ZY1212-2AB00 | 1.396,00 | 1 |
| Cihaz sonlandırma terminali (en sağdaki modüle takılır) | 3ZY1212-2FA00 | 1.626,00 | 1 |
| Cihaz mühürleme ön şeffaf kapak | 3ZY1321-2AA00 | 292,00 | 1 |
| Sigorta modülü, busbar ya da raya monte (3x3NW6007-1 sigorta dahil) | 3RM1932-1AB | 8.553,00 | 1 |
| Sigorta modülü busbara montaj adaptörü | 8US1216-0AS00 | 5.572,00 | 1 |
| Sigorta modülü raya montaj adaptörü | 8US1716-ORK00 | 7.937,00 | 1 |

Notlar:

- 1- 3RM1 modüller yan yana monte edildiğinde ideal çalışma sıcaklığı -25°C / +40°C arasındadır. Ek önlemler alınarak (Cihazlar arası 22,5mm'lik boşluklar bırakılarak) üst sıcaklık değeri +60°C'ye kadar yükseltilebilir.
- 2- 3RM1 konfigürasyonu (www.siemens.com/sirius/configurators) linki üzerinden ulaşabileceğiniz tool ile yapılabilir.
- 3- Cihaz bağlantı konnektörleri sadece Us=24VDC versiyon ile uyumludur.



3RM10.. - 3RM12



3RM11.. - 3RM13



3RM1910-6AA



3RM1910-1DA



3RM1932-1AB 8US1716-ORK00

SIRIUS motor yolvericiler

ET 200SP haberleşebilen motor yolvericiler

ET200SP Motor Yolvericiler Ürün Seçim



- ① ET 200SP Motor Yolverici
- ② 30 mm Base Unit
- ③ 3DI / LC - Kontrol Modülü

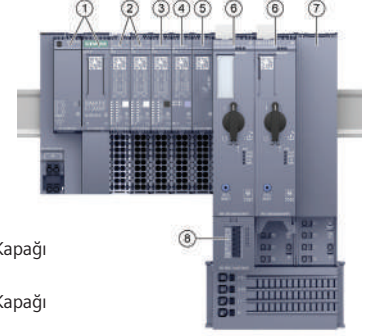

- ① ET 200SP Interface Modül
- ② ET 200SP Dijital Giriş Modülü
- ③ ET 200SP Dijital Çıkış Modülü
- ④ ET 200SP Analog Giriş Modülü
- ⑤ 15 mm Base Unit + Base Unit Kapağı
- ⑥ ET 200SP Motor Yolverici
- ⑦ 30 mm Base Unit + Base Unit Kapağı
- ⑧ 3DI / LC - Kontrol Modülü

| Açıklama | Motor Gücü Maks. kW | Nominal Akım (A) | Sipariş No | Birim Fiyatı TL | Min. Sipariş Adedi |
|----------|---------------------|------------------|------------|-----------------|--------------------|
|----------|---------------------|------------------|------------|-----------------|--------------------|

Direkt Motor Yolvericiler



3RK1308-0BD00-0CPO

| | | | | |
|------|----------|--------------------|-----------|---|
| 0,12 | 0,1..0,4 | 3RK1308-0AA00-0CPO | 26.145,00 | 1 |
| 0,25 | 0,3..1 | 3RK1308-0AB00-0CPO | 26.280,00 | 1 |
| 1,10 | 0,9..3 | 3RK1308-0AC00-0CPO | 27.198,00 | 1 |
| 4,0 | 2,8..9 | 3RK1308-0AD00-0CPO | 28.904,00 | 1 |
| 5,5 | 4..12 | 3RK1308-0AE00-0CPO | 37.711,00 | 1 |

Sağ-Sol Motor Yolvericiler

| | | | | |
|------|----------|--------------------|-----------|---|
| 0,12 | 0,1..0,4 | 3RK1308-0BA00-0CPO | 34.297,00 | 1 |
| 0,25 | 0,3..1 | 3RK1308-0BB00-0CPO | 34.560,00 | 1 |
| 1,10 | 0,9..3 | 3RK1308-0BC00-0CPO | 35.476,00 | 1 |
| 4,0 | 2,8..9 | 3RK1308-0BD00-0CPO | 37.042,00 | 1 |
| 5,5 | 4..12 | 3RK1308-0BE00-0CPO | 45.065,00 | 1 |

Emniyetli Direkt Motor Yolvericiler



3RK1308-0DE00-0CPO

| | | | | |
|------|----------|--------------------|-----------|---|
| 0,12 | 0,1..0,4 | 3RK1308-0CA00-0CPO | 34.709,00 | 1 |
| 0,25 | 0,3..1 | 3RK1308-0CB00-0CPO | 35.476,00 | 1 |
| 1,10 | 0,9..3 | 3RK1308-0CC00-0CPO | 37.042,00 | 1 |
| 4,0 | 2,8..9 | 3RK1308-0CD00-0CPO | 38.750,00 | 1 |
| 5,5 | 4..12 | 3RK1308-0CE00-0CPO | 48.078,00 | 1 |

Emniyetli Sağ-Sol Motor Yolvericiler

| | | | | |
|------|----------|--------------------|-----------|---|
| 0,12 | 0,1..0,4 | 3RK1308-0DA00-0CPO | 45.693,00 | 1 |
| 0,25 | 0,3..1 | 3RK1308-0DB00-0CPO | 45.975,00 | 1 |
| 1,10 | 0,9..3 | 3RK1308-0DC00-0CPO | 47.824,00 | 1 |
| 4,0 | 2,8..9 | 3RK1308-0DD00-0CPO | 49.506,00 | 1 |
| 5,5 | 4..12 | 3RK1308-0DE00-0CPO | 57.801,00 | 1 |

Base Unit



3RK1908-0AP00-0CPO

- 500VAC beslemeli ve 24VDC kontrol girişli
- 500VAC beslemeli
- 24VDC kontrol girişli
- Besleme girişsiz
- 500VAC beslemeli ve F-DI girişli (Emniyetli motor yolvericiler için)
- F-DI girişli (Emniyetli motor yolvericiler için)

| | | |
|--------------------|-----------|---|
| 3RK1908-0AP00-0AP0 | 13.154,00 | 1 |
| 3RK1908-0AP00-0CPO | 12.366,00 | 1 |
| 3RK1908-0AP00-0BPO | 11.434,00 | 1 |
| 3RK1908-0AP00-0DPO | 9.876,00 | 1 |
| 3RK1908-0AP00-0GPO | 14.850,00 | 1 |
| 3RK1908-0AP00-0KPO | 13.943,00 | 1 |

Aksesuarlar

- 3DI / LC kontrol modülü
- Boş Base Unit koruma kapağı 30 mm
- Boş Base Unit koruma kapağı
- Base Unit mekanik sabitleme elemanı
- Fan

| | | |
|--------------------|----------|---|
| 3RK1908-1AA00-0BPO | 6.582,00 | 1 |
| 3RK1908-1CA00-0BPO | 1.984,00 | 1 |
| 3RK1908-1DA00-2BPO | 3.562,00 | 1 |
| 3RK1908-1EA00-1BPO | 432,00 | 1 |
| 3RW4928-8VB00 | 4.380,00 | 1 |

3RK1908-1AA00-0BPO

3RK1908-1CA00-0BPO

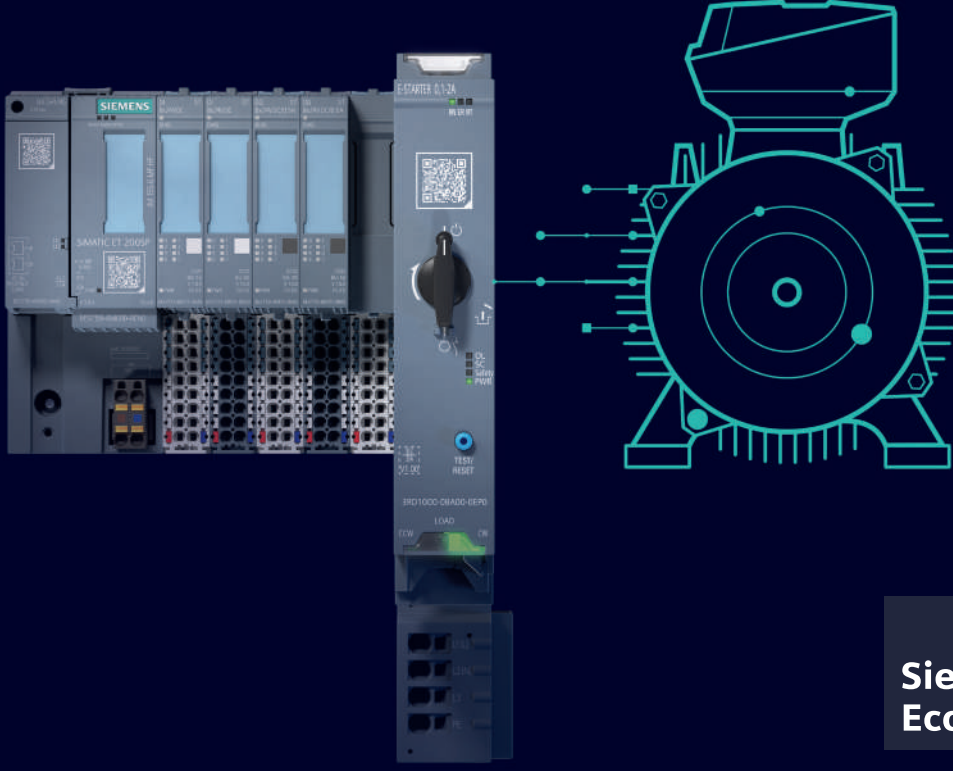

Siemens
EcoTech

SIMATIC ET 200SP

SIMATIC ET 200SP e-Starter

Ultra hızlı, ekstra akıllı.

Öne çıkanlar



Ultra hızlı – Kısa devre akımı "olmadan" kısa devre

- Elektromekanik ve hibrit yol verme çözümlerine kıyasla 1.000 kata kadar daha hızlı olan aşınmaz anahtarlama sayesinde minimum kısa devre enerjisi.
- Cihaz değiştirmeden, kısa devreyi giderdikten hemen sonra tekrar çalışmaya hazır



Ekstra akıllı – Yüksek verimli motorları ve hassas uygulamaları korur

- Yenilikçi Smart-Start, başlatma sırasındaki ani akımları nötralize eder ve tork şoklarını azaltır.
- Daha az elektrik ve mekanik yük, bakım iş yükünü oldukça azaltır.



Sistem Entegrasyonu – SIMATIC STEP 7'de (TIA Portal) Mühendislik

- TIA seçim aracına entegre
- Ek programlama çalışması olmadan hızlı parametrelendirme, teşhis ve devreye alma
- Otomatik başlatma parametrelendirmesi ile kolay cihaz değişimi



Kompakt ve esnek – Kanıtlanmış SIMATIC ET 200SP özellikleri sayesinde

- Dar tasarımda (30 mm genişliğinde) entegre çift yönlü yol verme
- Alet kullanmadan montaj, azaltılmış kablolama ve bakım işçiliği
- PROFINET, EtherNet/IP, Modbus TCP üzerinden iletişim

SIMATIC ET 200SP e-Starter

Sipariş Bilgisi (Seçim)

| SIMATIC ET 200SP e-Starter | Birim Fiyatı TL |
|----------------------------|------------------------------|
| 0,1 ... 2 A | 3RD1000-0BA00-0EP0 67.100,00 |
| 0,7 ... 7 A | 3RD1000-0BB00-0EP0 85.500,00 |

| Fan Ünitesi | Birim Fiyatı TL |
|-------------|------------------------------|
| 1 Fan | 3RD1000-1FS00-0BP0 6.300,00 |
| 2 Fan | 3RD1000-1FD00-0BP0 10.900,00 |

| Base Ünitesi | Birim Fiyatı TL |
|------------------|------------------------------|
| AC / DC | 3RK1908-0AP00-0AP0 13.154,00 |
| AC | 3RK1908-0AP00-0BP0 11.434,00 |
| DC | 3RK1908-0AP00-0CP0 12.366,00 |
| Besleme Girişsiz | 3RK1908-0AP00-0DP0 9.876,00 |

| Ana Alt Modül | Birim Fiyatı TL |
|---------------|------------------------------|
| 4 DI (LC) | 3RD1000-1MB00-0BP0 10.900,00 |

Daha fazla bilgi için;
[siemens.com/e-starter](https://www.siemens.com/e-starter)









Daha
fazlasını
keşfedin!



SIRIUS softstarterler

Genel bilgiler

SIRIUS 3RW softstarterlar – uygulamalarınız kadar çok yönlü

| | | | | | |
|---|---|--|--|---|--|
| Yüksek Performans  | 3RW55 5.5 ... 710/1 200 kW ($\sqrt{3}$) | $(\sqrt{3})$ | 3-faz kontrollü | TIA Entegrasyonu | |
| 3RW55 Failsafe 5.5 ... 315/560 kW ($\sqrt{3}$) | $(\sqrt{3})$ | | | | |
| Genel Performans  | 3RW52 5.5 ... 315/560 kW ($\sqrt{3}$) | $(\sqrt{3})$ | | | |
| Temel Performans  | 3RW50 75 ... 315 kW | | 2-faz kontrollü | | |
| 3RW40 5.5 ... 55 kW | | | | | |
| 3RW30 1.5 ... 55 kW | | | | | |
| Uygulama tipleri |  Pompa |  Havalandırma |  Sıkıştırma |  Nakliye |  İşleme |

IC01_00698A



Uygulamalar

Yüksek Performans

Genel Performans

Temel Performans

SIRIUS softstarterler

3RW55/3RW55-F

3RW52

3RW50

3RW40

3RW30

Softstarterler için seçim yardımcısı

Normal şart (CLASS 10)

| | | | | | |
|---|---|---|---|---|---|
| Pompa | ● | ● | ● | ● | ● |
| Özel tip duruş gerektiren pompalar (su darbesini engellemek için) | ● | ○ | ○ | | |
| Isı pompaları | ● | ● | ● | ● | ● |
| Hidrolik pompalar | ● | ● | ● | ● | ○ |
| Presler | ● | ● | ● | ● | ○ |
| Konveyör bantları | ● | ● | ● | ● | ○ |
| Rulolu konveyörler | ● | ● | ● | ● | ○ |
| Vidalı konveyörler | ● | ● | ● | ● | ○ |
| Yürüyen merdivenler | ● | ● | ● | ● | |
| Pistonlu kompresörler | ● | ● | ● | ● | |
| Vidalı kompresörler | ● | ● | ● | ● | |
| Küçük fanlar ¹⁾ | ● | ● | ● | ● | |
| Radyal fanlar | ● | ● | ● | ● | |
| Pruva pervaneleri | ● | ● | ● | ● | |

Ağır şart (CLASS 20)

| | | | | | |
|------------------|---|---|---|---|--|
| Mikserler | ● | ○ | ○ | ○ | |
| Ekstrüderler | ● | ○ | ○ | ○ | |
| Torna tezgahları | ● | ○ | ○ | ○ | |
| Freze makineleri | ● | ○ | ○ | ○ | |

Ağır şart (CLASS 30)

| | | | | | |
|----------------------------|---|--|--|--|--|
| Büyük fanlar ²⁾ | ● | | | | |
| Daire / şerit testereleler | ● | | | | |
| Santrifüjler | ● | | | | |
| Değirmenler | ● | | | | |
| Kırıcılar | ● | | | | |

● Önerilen softstarter

○ Kullanılabilir softstarter

¹⁾ Fanın eylemsizlik momenti < motorun eylemsizlik momentinin 10 katı.

²⁾ Fanın eylemsizlik momenti ≥ motorun eylemsizlik momentinin 10 katı.

SIRIUS soft starterler

3RW55/3RW55 Failsafe soft starterler



3RW55

| Malzeme Cinsi | Motor Gücü* (kW) | Nominal Akım* (A) | Sipariş No** | Birim Fiyatı TL | Min. Sipariş Adet |
|---------------|------------------|-------------------|--------------|-----------------|-------------------|
|---------------|------------------|-------------------|--------------|-----------------|-------------------|

3RW55 SERİSİ SIRIUS YENİ NESİL SOFT STARTERLER

Direkt ve Kök3 Bağlantı ile Yolverme

| | | | | | |
|--|-----------|-------------|---------------|--------------|---|
| • Anma gerilimi 200-480 | 5,5(11) | 13 (22,5) | 3RW5513-1HA14 | 85.821,00 | 1 |
| • 110-250V AC Kumanda Gerilimi | 7,5 (15) | 18 (31,5) | 3RW5514-1HA14 | 97.927,00 | 1 |
| • Entegre edilmiş by-pass Kontaktörü | 11 (18,5) | 25 (43,3) | 3RW5515-1HA14 | 105.777,00 | 1 |
| • Entegre edilmiş cihaz koruması, motor aşırı yük koruması, durum ve arıza uyarıları | 15 (22) | 32 (55,4) | 3RW5516-1HA14 | 118.341,00 | 1 |
| • 3 faz kontrollü | 18,5 (30) | 38 (65,8) | 3RW5517-1HA14 | 131.451,00 | 1 |
| • ATEX/IECEx direktifine göre sertifikalı | 22 (45) | 47 (81,4) | 3RW5524-1HA14 | 153.986,00 | 1 |
| • Renkli ekranlı çıkarılabilir HMI, Lokal arayüz, mikro SD hafıza kartı | 30 (55) | 63 (109) | 3RW5525-1HA14 | 166.758,00 | 1 |
| • Otomatik parametrelendirme | 37 (75) | 77 (133) | 3RW5526-1HA14 | 182.677,00 | 1 |
| • Pompa durdurma ve tork kontrolü | 45 (90) | 93 (161) | 3RW5527-1HA14 | 201.391,00 | 1 |
| • Analog çıkış | 55 (110) | 113 (196) | 3RW5534-6HA14 | 228.303,00 | 1 |
| • Profinet-Profibus-Modbus haberleşme imkanı | 75 (132) | 143 (248) | 3RW5535-6HA14 | 272.054,00 | 1 |
| • Genel motor uygulamalarına uygun | 90 (160) | 171 (296) | 3RW5536-6HA14 | 334.656,00 | 1 |
| • IE3/IE4 ready | 110 (200) | 210 (364) | 3RW5543-6HA14 | 366.766,00 | 1 |
| • 3RW44 Serisi muadili olarak kullanılabilir. | 132 (250) | 250 (433) | 3RW5544-6HA14 | 429.881,00 | 1 |
| | 160 (315) | 315 (546) | 3RW5545-6HA14 | 505.061,00 | 1 |
| | 200 (355) | 370 (641) | 3RW5546-6HA14 | 596.675,00 | 1 |
| | 250 (400) | 470 (814) | 3RW5547-6HA14 | 701.566,00 | 1 |
| | 315 (560) | 570 (987) | 3RW5548-6HA14 | 796.596,00 | 1 |
| | 355 (630) | 630 (1091) | 3RW5552-6HA14 | 873.793,00 | 1 |
| | 400 (710) | 720 (1247) | 3RW5553-6HA14 | 969.603,00 | 1 |
| | 450 (800) | 840 (1454) | 3RW5554-6HA14 | 1.045.157,00 | 1 |
| | 560(1000) | 1100 (1905) | 3RW5556-6HA14 | 1.231.850,00 | 1 |
| | 710(1200) | 1280 (2217) | 3RW5558-6HA14 | 1.396.098,00 | 1 |

Kumanda Gerilimi

- 24 V AC/DC
- 110 ... 250 V AC



3RW55 FAILSAFE SERİSİ SIRIUS YENİ NESİL SOFT STARTERLER

YENİ

Direkt ve Kök3 Bağlantı ile Yolverme

| | | | | | |
|--|-----------|-----------|---------------|------------|---|
| • Anma gerilimi 200-480 | 5,5(11) | 13 (22,5) | 3RW5513-1HF14 | 93.501,00 | 1 |
| • 110-250V AC Kumanda Gerilimi | 7,5 (15) | 18 (31,5) | 3RW5514-1HF14 | 104.258,00 | 1 |
| • Entegre edilmiş by-pass Kontaktörü | 11 (18,5) | 25 (43,3) | 3RW5515-1HF14 | 115.843,00 | 1 |
| • Entegre edilmiş cihaz koruması, motor aşırı yük koruması, durum ve arıza uyarıları | 15 (22) | 32 (55,4) | 3RW5516-1HF14 | 129.081,00 | 1 |
| • 3 faz kontrollü | 18,5 (30) | 38 (65,8) | 3RW5517-1HF14 | 143.975,00 | 1 |
| • 3RW55 özelliklerine ek olarak SIL 1 STO emniyetli durdurma fonksiyonu | 22 (45) | 47 (81,4) | 3RW5524-1HF14 | 163.005,00 | 1 |
| • Analog çıkış | 30 (55) | 63 (109) | 3RW5525-1HF14 | 181.210,00 | 1 |
| • Profinet-Profibus-Modbus haberleşme imkanı | 37 (75) | 77 (133) | 3RW5526-1HF14 | 201.892,00 | 1 |
| • Genel motor uygulamalarına uygun | 45 (90) | 93 (161) | 3RW5527-1HF14 | 220.927,00 | 1 |
| • IE3/IE4 ready | 55 (110) | 113 (196) | 3RW5534-6HF14 | 248.229,00 | 1 |
| | 75 (132) | 143 (248) | 3RW5535-6HF14 | 296.219,00 | 1 |
| | 90 (160) | 171 (296) | 3RW5536-6HF14 | 344.209,00 | 1 |
| | 110 (200) | 210 (364) | 3RW5543-6HF14 | 401.303,00 | 1 |
| | 132 (250) | 250 (433) | 3RW5544-6HF14 | 468.322,00 | 1 |
| | 160 (315) | 315 (546) | 3RW5545-6HF14 | 555.203,00 | 1 |
| | 200 (355) | 370 (641) | 3RW5546-6HF14 | 649.531,00 | 1 |
| | 250 (400) | 470 (814) | 3RW5547-6HF14 | 765.367,00 | 1 |
| | 315 (560) | 570 (987) | 3RW5548-6HF14 | 860.522,00 | 1 |

Kumanda Gerilimi

- 24 V AC/DC
- 110 ... 250 V AC



NOT : SIRIUS Softstarter kullanıldığında köprüleme amaçlı ilave bir by-pass Kontaktörüne gerek yoktur. Çift yönlü motor uygulamaları, farklı çalışma gerilimleri ve kumanda gerilimleri için teknik desteğe danışabilirsiniz.

Tablodaki güç değerleri CLASS 10A termik açma sınıfına göre düzenlenmiştir. Ağır yol alma şartlarında (CLASS 20 / CLASS 30) cihaz seçimi için teknik desteğe danışabilirsiniz.

* Parantez içerisindeki değerler kök 3 bağlantı uygulandığında geçerlidir.

SIRIUS soft starterler

3RW52 soft starterler



3RW52

| Malzeme Cinsi | Motor Gücü* (kW) | Nominal Akım* (A) | Sipariş No** | Birim Fiyatı TL | Min. Sipariş Adet |
|---------------|------------------|-------------------|--------------|-----------------|-------------------|
|---------------|------------------|-------------------|--------------|-----------------|-------------------|

3RW52 SERİSİ SIRIUS YENİ NESİL SOFT STARTERLER

Direkt ve Kök3 Bağlantı ile Yolverme

| | | | | | |
|--|-----------|-----------|---------------|------------|---|
| • Anma gerilimi 200-480 | 5,5 (11) | 13 (22,5) | 3RW5213-1AC14 | 57.899,00 | 1 |
| • 110-250V AC Kumanda Gerilimi | 7,5 (15) | 18 (31,5) | 3RW5214-1AC14 | 64.386,00 | 1 |
| • Entegre edilmiş by-pass Kontaktörü | 11 (18,5) | 25 (43,3) | 3RW5215-1AC14 | 71.205,00 | 1 |
| • Entegre edilmiş cihaz koruması, motor aşırı yük koruması, durum ve arıza uyarıları | 15 (22) | 32 (55,4) | 3RW5216-1AC14 | 76.729,00 | 1 |
| • 3 faz kontrollü | 18,5 (30) | 38 (65,8) | 3RW5217-1AC14 | 86.067,00 | 1 |
| • Analog çıkış | 22 (45) | 47 (81,4) | 3RW5224-1AC14 | 106.434,00 | 1 |
| • Profinet-Profibus-Modbus haberleşme imkanı | 30 (55) | 63 (109) | 3RW5225-1AC14 | 110.459,00 | 1 |
| • Genel motor uygulamalarına uygun | 37 (75) | 77 (133) | 3RW5226-1AC14 | 120.172,00 | 1 |
| • IE3/IE4 ready | 45 (90) | 93 (161) | 3RW5227-1AC14 | 137.310,00 | 1 |
| | 55 (110) | 113 (196) | 3RW5234-6AC14 | 154.887,00 | 1 |
| | 75 (132) | 143 (248) | 3RW5235-6AC14 | 177.716,00 | 1 |
| | 90 (160) | 171 (296) | 3RW5236-6AC14 | 228.960,00 | 1 |
| | 110 (200) | 210 (364) | 3RW5243-6AC14 | 241.445,00 | 1 |
| | 132 (250) | 250 (433) | 3RW5244-6AC14 | 281.077,00 | 1 |
| | 160 (315) | 315 (546) | 3RW5245-6AC14 | 351.488,00 | 1 |
| | 200 (355) | 370 (641) | 3RW5246-6AC14 | 409.798,00 | 1 |
| | 250 (400) | 470 (814) | 3RW5247-6AC14 | 456.138,00 | 1 |
| | 315 (560) | 570 (987) | 3RW5248-6AC14 | 550.227,00 | 1 |

Kumanda Gerilimi

- 24 V AC/DC
- 110 ... 250 V AC

0
1

* Parantez içerisindeki değerler kök 3 bağlantı uygulandığında geçerlidir.

NOT : SIRIUS Softstarter kullanıldığında köprüleme amaçlı ilave bir by-pass Kontaktörüne gerek yoktur. Çift yönlü motor uygulamaları, farklı çalışma gerilimleri ve kumanda gerilimleri için teknik desteğe danışabilirsiniz.

Tablodaki güç değerleri CLASS 10A termik açma sınıfına göre düzenlenmiştir. Ağır yol alma şartlarında (CLASS 20 / CLASS 30) cihaz seçimi için teknik desteğe danışabilirsiniz.



Gelişmiş HMI Modülü



Standart HMI Modülü



PROFIBUS Modülü

| | | | | |
|--|-------------------------------|--------------------|-----------|---|
| PROFIBUS modülü | 3RW50, 3RW52 ve 3RW55'e uygun | 3RW5980-0CP00 | 28.727,00 | 1 |
| PROFINET modülü - standart | 3RW50, 3RW52 ve 3RW55'e uygun | 3RW5980-0CS00 | 28.727,00 | 1 |
| PROFINET modülü - HF | 3RW55'e uygun | 3RW5950-0CH00 | 33.391,00 | 1 |
| MODBUS TCP modülü | 3RW50, 3RW52 ve 3RW55'e uygun | 3RW5980-0CT00 | 28.727,00 | 1 |
| MODBUS RTU modülü | 3RW50, 3RW52 ve 3RW55'e uygun | 3RW5980-0CR00 | 28.727,00 | 1 |
| EtherNet/IP modülü | 3RW50, 3RW52 ve 3RW55'e uygun | 3RW5980-0CE00 | 28.727,00 | 1 |
| HMI modülü standart tip | 3RW50 ve 3RW52'ye uygun | 3RW5980-0HS00 | 9.846,00 | 1 |
| HMI modülü gelişmiş tip | 3RW50, 3RW52 ve 3RW55'e uygun | 3RW5980-0HF00 | 28.841,00 | 1 |
| HMI bağlantı kablosu (0,1 m) | 3RW50, 3RW52 ve 3RW55'e uygun | 3UF7931-0AA00-0 | 1.047,00 | 1 |
| HMI bağlantı kablosu (2,5 m) | 3RW50, 3RW52 ve 3RW55'e uygun | 3UF7933-0BA00-0 | 3.780,00 | 1 |
| HMI bağlantı kablosu (1 m) | 3RW50, 3RW52 ve 3RW55'e uygun | 3UF7937-0BA00-0 | 3.438,00 | 1 |
| Haberleşme modülü bağlantı kablosu (0,3 m) | 3RW50'ye uygun | 3RW5900-0CC00 | 2.887,00 | 1 |
| SIRIUS Soft starter ES V18 (TIA Portal) Professional Lisans (Yazılım DVD'si ve lisans anahtarı USB içerisinde) | | 3ZS1320-6CC14-0YA5 | 66.373,00 | 1 |
| SIRIUS Soft starter ES V20 (TIA Portal) Professional Lisans (Download edilebilir lisans anahtarı)* | | 3ZS1320-6CE16-0YB5 | 65.230,00 | 1 |

* SIRIUS Soft starter ES V20 yazılımını aşağıdaki linkten indirebilir ve basic versiyonu ücretsiz kullanabilirsiniz.

[https://support.industry.siemens.com/cs/document/109974067/sirius-soft-starter-es-v20-\(tia-portal\)?dti=0&lc=en-WW](https://support.industry.siemens.com/cs/document/109974067/sirius-soft-starter-es-v20-(tia-portal)?dti=0&lc=en-WW)



Soft starter seçimlerinizi kolayca ve hatasız olarak yapabilmek için STS - soft starter simülasyon yazılımımızı ücretli olarak indirip kullanabilirsiniz.

[https://support.industry.siemens.com/cs/document/101494917/simulation-tool-for-soft-starters-\(sts\)?dti=0&dl=en&lc=tr-TR](https://support.industry.siemens.com/cs/document/101494917/simulation-tool-for-soft-starters-(sts)?dti=0&dl=en&lc=tr-TR)

SIRIUS soft starterler

3RW30/3RW40/3RW50/ soft starterler



3RW40...-1BB14

| Malzeme Cinsi | Motor Gücü (kW) | Nominal Akım (A) | Sipariş No* | Birim Fiyatı TL | Min. Sipariş Adet |
|---------------|-----------------|------------------|-------------|-----------------|-------------------|
|---------------|-----------------|------------------|-------------|-----------------|-------------------|

3RW40 SERİSİ SIRIUS SOFT STARTERLER

Direkt Bağlantı ile Yumuşak Yol Verme

| • Anma gerilimi 200-460 V (± 10) | 5.5 | 12.5 | 3RW4024-1BB14 | 32.837,00 | 1 |
|--|------|------|---------------|------------|---|
| | 11 | 25 | 3RW4026-1BB14 | 38.475,00 | 1 |
| • Dört ayrı ayar potansiyometresi | 15 | 32 | 3RW4027-1BB14 | 45.716,00 | 1 |
| 1. Gerilim rampası ayarı | 18.5 | 38 | 3RW4028-1BB14 | 55.955,00 | 1 |
| 2. Akım sınırlama | 22 | 45 | 3RW4036-1BB14 | 65.585,00 | 1 |
| 3. Duruş süresi ayarı 0-20 s | 30 | 63 | 3RW4037-1BB14 | 80.101,00 | 1 |
| 4. Kalkış süresi ayarı | 37 | 72 | 3RW4038-1BB14 | 91.424,00 | 1 |
| • 110-230V AC/DC, Kumanda Gerilimi (3RW4055'e kadar) | 45 | 80 | 3RW4046-1BB14 | 101.669,00 | 1 |
| • Entegre edilmiş by-pass Kontaktları | 55 | 106 | 3RW4047-1BB14 | 110.308,00 | 1 |

Kumanda Gerilimi

- 24 V AC/DC
- 110 ... 230 V AC

0
1



3RW50...-6AB14

3RW50 SERİSİ SIRIUS YENİ NESİL SOFT STARTERLER

Direkt Bağlantı ile Yumuşak Yol Verme

| • Anma Gerilimi 200-480V % -15 / % +10 | 75 | 143 | 3RW5055-6AB14 | 147.636,00 | 1 |
|--|-----|-----|---------------|------------|---|
| • 2 fazdan kontrollü | 90 | 171 | 3RW5056-6AB14 | 165.468,00 | 1 |
| • 4 ayar potansiyometresi | 110 | 210 | 3RW5072-6AB14 | 184.224,00 | 1 |
| 1. Gerilim rampa ayarı | 132 | 250 | 3RW5073-6AB14 | 203.068,00 | 1 |
| 2. Kalkış zaman ayarı | 160 | 315 | 3RW5074-6AB14 | 221.907,00 | 1 |
| 3. Akım sınırlama | 200 | 370 | 3RW5075-6AB14 | 248.046,00 | 1 |
| 4. Duruş zaman ayarı | 250 | 470 | 3RW5076-6AB14 | 267.994,00 | 1 |
| • AC 110*250V kumanda gerilimi | 315 | 570 | 3RW5077-6AB14 | 286.207,00 | 1 |

Kumanda Gerilimi

- 24 V AC/DC
- 110 ... 250 V AC

0
1



3RW30...-1BB14

3RW30 SERİSİ SIRIUS SOFT STARTERLER

Direkt Bağlantı ile Yumuşak Yol Verme

| • Anma gerilimi 200-480 V (± 10) | 1.5 | 3.6 | 3RW3013-1BB14 | 14.913,00 | 1 |
|--|------|------|---------------|-----------|---|
| • İki ayrı ayar potansiyometresi | 3 | 6.5 | 3RW3014-1BB14 | 17.221,00 | 1 |
| 1. Gerilim rampası ayarı | 4 | 9 | 3RW3016-1BB14 | 19.588,00 | 1 |
| 2. Kalkış süresi ayarı 0-20 s | 5.5 | 12.5 | 3RW3017-1BB14 | 22.139,00 | 1 |
| • 110-230V AC/DC, Kumanda Gerilimi | 7.5 | 17.6 | 3RW3018-1BB14 | 26.107,00 | 1 |
| • Yol alma ihbar LED'i, 1 NO ihbar kontağı | 11 | 25 | 3RW3026-1BB14 | 30.269,00 | 1 |
| • Entegre edilmiş by-pass kontaktları | 15 | 32 | 3RW3027-1BB14 | 34.247,00 | 1 |
| • SIRIUS'a uygunluk | 18.5 | 38 | 3RW3028-1BB14 | 39.723,00 | 1 |
| | 22 | 45 | 3RW3036-1BB14 | 52.021,00 | 1 |
| | 30 | 63 | 3RW3037-1BB14 | 62.422,00 | 1 |
| | 37 | 72 | 3RW3038-1BB14 | 74.718,00 | 1 |
| | 45 | 80 | 3RW3046-1BB14 | 83.227,00 | 1 |
| | 55 | 106 | 3RW3047-1BB14 | 93.631,00 | 1 |

Kumanda Gerilimi

- 24 V AC/DC
- 110 ... 230 V AC

0
1

NOT: SIRIUS Softstarter kullanıldığında köprüleme amaçlı ilave bir by-pass Kontaktörüne gerek yoktur. Çift yönlü motor uygulamaları için şirketimizle görüşülmesini rica ederiz.

SIMOCODE motor yönetim sistemleri

3UF7 motor yönetim sistemleri

SIMOCODE - PRO Sistem Görünüm ve Özellikler

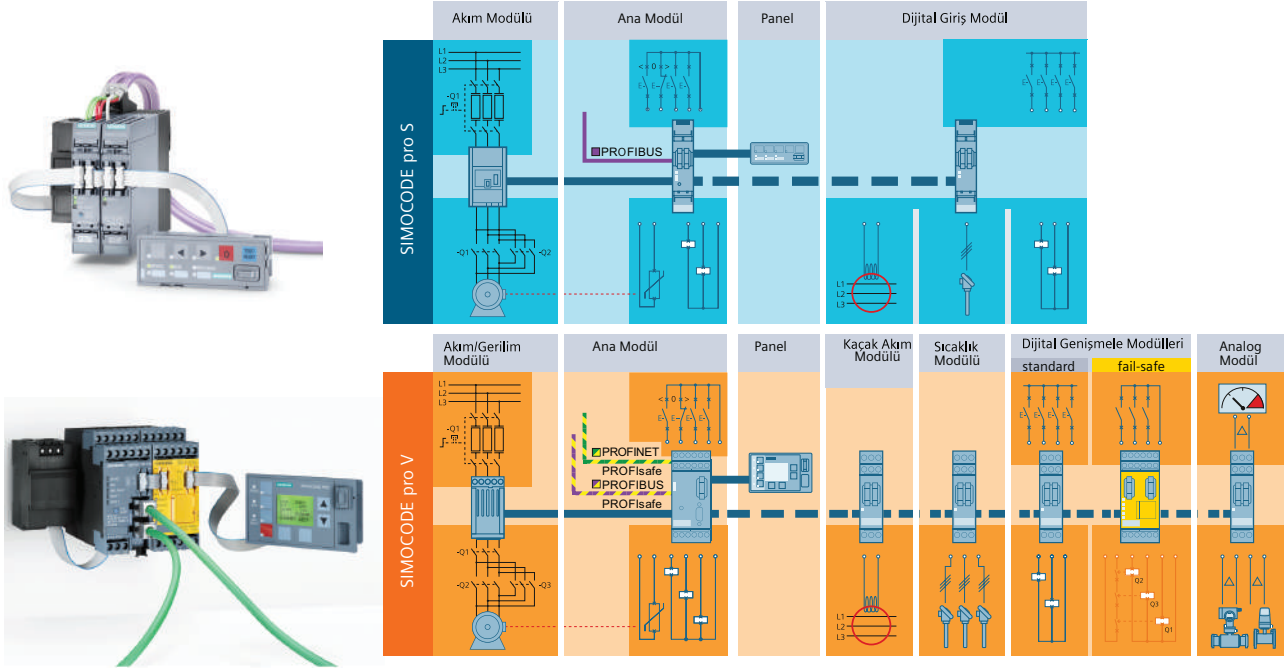

Simocode Pro

SIMOCODE pro, sabit hızlı motorların yönetim ve kontrolü için esnek ve modüler bir sistem sunar. SIMOCODE mühendislik istasyonu ve motor yol verme devresi arası ihtiyaç duyulan bağlantıyı ve haberleşme ihtiyacını optimize eder. Kurulum, devreye alma, operasyon ve bakımda işletmelere önemli maliyet tasarrufu sağlar.

Cihaz Serileri

- SIMOCODE pro C, Kompakt sistem, direkt yol verme, sağ-sol yol verme gibi motor yol verme uygulamalarında kullanıma uygundur.
- SIMOCODE pro S – Akıllı kontrol sistemi, direkt yol verme, sağ-sol yol verme, yıldız-üçgen yol verme, yumuşak yol verme gibi uygulamalar için motor kontrol ve yönetimi sağlar. İhtiyaç durumunda yanına ilave ve sıcaklık izleme fonksiyonlarını da izleme özelliğine sahiptir.
- SIMOCODE pro V – Gelişmiş kontrol sistemi, direkt yol verme, sağ-sol yol verme, yıldız-üçgen yol verme, yumuşak yol verme gibi uygulamalar için motor kontrol ve yönetimi sağlar. İhtiyaca göre sisteme dijital giriş/çıkış modülleri, emniyetli giriş/çıkış modülü, sıcaklık modülü, kaçak akım modülü ve analog giriş/çıkış modülü gibi ek modüller eklenebilir.

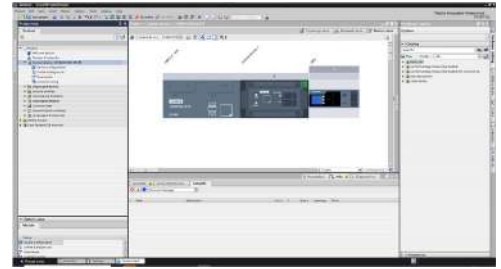

SIMOCODE ES TIA V20

Özellikler

- Elektronik Aşırı yük koruma (CLASS 5 - 40)
- Termistör motor koruma
- Faz hatası / Fazlarda Asimetri
- Blokaj Koruma
- Motor akımı için ayarlanabilir izleme değerleri
- Voltaj ve Güç İzleme
- Güç Faktörü İzleme
- Toprak Hatası İzleme
- Sıcaklık İzleme, ör: PT100/PT1000
- Motor çalışma zamanı, duruş zamanı, kalkış sayısı izleme

Faydalar

- PROFIBUS DP, PROFINET, Modbus RTU veya OPC UA üzerinden haberleşme sayesinde PLC ve Motor Yolverici arası kablolu ihtiyacı minimuma indirir.
- Operasyon, servis ve diagnostik bilgilerin sürekli olarak okunması sayesinde sahanın sorunsuz işletilmesine katkı sağlar. Bakım ve servis dostudur.
- Modüler yapısı sayesinde her işletmenin özel ihtiyaçlarına uygun olarak genişletilebilir.
- Yer ve zaman ihtiyacını minimuma indirir.
- Esnek programlanabilir yapısı sayesinde ek komponent ve kablolu ihtiyacını azaltır.

SIMOCODE motor yönetim sistemleri

3UF7 motor yönetim sistemleri

| Malzeme Cinsi | Sipariş No | Birim Fiyatı TL |
|---------------|------------|-----------------|
|---------------|------------|-----------------|

Ana Modüller



3UF7020-1AU01-0

PROFIBUS Haberleşme

| | | |
|------------------------------------|-----------------|-----------|
| Simocode Pro C - 110..240V AC / DC | 3UF7000-1AU00-0 | 36.315,00 |
| Simocode Pro S - 24V DC | 3UF7020-1AB01-0 | 35.842,00 |
| Simocode Pro S - 110..240V AC / DC | 3UF7020-1AU01-0 | 29.479,00 |
| Simocode Pro V - 24V DC | 3UF7010-1AB00-0 | 56.752,00 |
| Simocode Pro V - 110..240VAC / DC | 3UF7010-1AU00-0 | 50.175,00 |



3UF7011-1AU00-0

PROFINET Haberleşme

| | | |
|---------------------------------------|-----------------|-----------|
| Simocode Pro V PN - 24V DC | 3UF7011-1AB00-0 | 66.206,00 |
| Simocode Pro V PN - 110..240V AC / DC | 3UF7011-1AU00-0 | 58.393,00 |

Modbus RTU Haberleşme

| | | |
|---|-----------------|-----------|
| Simocode Pro V Modbus RTU - 24V DC | 3UF7012-1AB00-0 | 56.752,00 |
| Simocode Pro V Modbus RTU - 110..240V AC / DC | 3UF7012-1AU00-0 | 50.175,00 |

EtherNet / IP Haberleşme

| | | |
|--|-----------------|-----------|
| Simocode Pro V EtherNet / IP - 24V DC | 3UF7013-1AB00-0 | 62.302,00 |
| Simocode Pro V EtherNet / IP - 110..240V AC / DC | 3UF7013-1AU00-0 | 54.993,00 |

Akım Ölçme Modülleri



3UF7114-1BA00-0

| | | |
|-----------|-----------------|-----------|
| 0.3 .. 3A | 3UF7100-1AA00-0 | 10.483,00 |
| 2.4..25A | 3UF7101-1AA00-0 | 11.008,00 |
| 10..100A | 3UF7102-1AA00-0 | 12.075,00 |
| 20..200A | 3UF7103-1AA00-0 | 23.455,00 |
| 63..630A | 3UF7104-1BA00-0 | 26.886,00 |

İkinci Nesil Akım/Gerilim Ölçme Modülleri (SIMOCODE Pro V için)*



3UF7110-1AA01-0

| | | |
|--------------------------|-----------------|-----------|
| 0.3..4A - 690 V'a kadar | 3UF7110-1AA01-0 | 20.568,00 |
| 3..40A - 690 V'a kadar | 3UF7111-1AA01-0 | 20.993,00 |
| 10..115A - 690 V'a kadar | 3UF7112-1AA01-0 | 21.251,00 |
| 20..200A - 690 V'a kadar | 3UF7113-1AA01-0 | 32.421,00 |
| 63..630A - 690 V'a kadar | 3UF7114-1BA01-0 | 35.916,00 |

* İkinci Nesil Akım/Gerilim ölçme modülleri SIMOCODE Pro V PROFIBUS E15, Pro V PN E10 ve Pro V EtherNet/IP E01, Pro V Modbus RTU E02 versiyon ve sonrası ürünlerde kullanılabilir.

Genişleme Modülleri

SIMOCODE Pro S Genişleme Modülleri

| | | |
|---|-----------------|-----------|
| Multifonksiyonel modül 24 V DC | 3UF7600-1AB01-0 | 21.251,00 |
| Multifonksiyonel modül 110..240 V AC / DC | 3UF7600-1AU01-0 | 21.251,00 |

SIMOCODE Pro V Genişleme Modülleri

| | | |
|---|-----------------|-----------|
| Dijital genişleme modülü 24 V DC | 3UF7300-1AB00-0 | 15.984,00 |
| Dijital genişleme modülü 110..240 V AC/DC | 3UF7300-1AU00-0 | 15.984,00 |
| Analog genişleme modülü | 3UF7400-1AA00-0 | 26.737,00 |
| Kaçak akım modülü (3UL23 akım trafosu ile) | 3UF7510-1AA00-0 | 16.948,00 |
| Sıcaklık Modülü | 3UF7700-1AA00-0 | 22.490,00 |
| DM-F Local emniyetli genişleme modülü 24 V DC | 3UF7320-1AB00-0 | 31.253,00 |
| DM-F PROFISAFE emniyetli genişleme modülü 24 V DC | 3UF7330-1AB00-0 | 41.803,00 |



3UF7300-1AU00-0

SIMOCODE motor yönetim sistemleri

3UF7 motor yönetim sistemleri

| Malzeme Cinsi | Sipariş No | Birim Fiyatı TL |
|---------------|------------|-----------------|
|---------------|------------|-----------------|

Modüller Arası Bağlantı Kabloları

| | | | |
|---|----------------------|-----------------|----------|
|  | 0.025 m yassı kablo | 3UF7930-0AA00-0 | 1.047,00 |
| | 0.1 m yassı kablo | 3UF7931-0AA00-0 | 1.047,00 |
| | 0.3 m yassı kablo | 3UF7935-0AA00-0 | 1.396,00 |
| | 0.5 m yassı kablo | 3UF7932-0AA00-0 | 1.593,00 |
| | 1.0 m yuvarlak kablo | 3UF7937-0BA00-0 | 3.438,00 |
| | 2.5 m yuvarlak kablo | 3UF7933-0BA00-0 | 3.780,00 |



3UF7200-1AA01-0

Operatör Paneller

| | | |
|-------------------------------|-----------------|-----------|
| Operatör Paneli Titanyum Gri | 3UF7200-1AA01-0 | 20.993,00 |
| Gösterge Paneli Titanyum Gri* | 3UF7210-1AA01-0 | 34.552,00 |



3UF7210-1AA01-0

* Sadece SIMOCODE Pro V, Pro V PN ve Pro V Modbus RTU ile kullanılabilir.

Aksesuarlar



3UF7902-0AA00-0

Hafıza Modülü

| | | |
|---------------------------------------|-----------------|----------|
| Initialization module (Panoya montaj) | 3UF7902-0AA00-0 | 5.669,00 |
|---------------------------------------|-----------------|----------|



3UF7920-0AA00-0

Initialization Modül Y Bağlantı Kablosu

| | | |
|-------------|-----------------|----------|
| 0,1 - 1,0 m | 3UF7931-0CA00-0 | 3.940,00 |
| 0,5 - 1,0 m | 3UF7932-0CA00-0 | 4.547,00 |
| 1,0 - 1,0 m | 3UF7937-0CA00-0 | 6.325,00 |



3UF7960-0AA00-0

Diğer Aksesuarlar

| | | |
|--|-----------------|----------|
| Pano dışından bağlanma adaptörü | 3UF7920-0AA00-0 | 2.066,00 |
| Profibus adresleme konektörü | 3UF7910-0AA00-0 | 6.115,00 |
| PRO S PROFIBUS kablosu ekran bağlama ve destek terminali | 3UF7960-0AA00-0 | 4.815,00 |

PC Bağlantı Kabloları



3UF7941-0AA00-0

| | | |
|-------------------------|-----------------|-----------|
| PC bağlantı kablosu USB | 3UF7941-0AA00-0 | 11.118,00 |
|-------------------------|-----------------|-----------|

Yazılım



3ZS1322-6CC18-0YA5

| | | |
|---|--------------------|------------|
| SIMOCODE ES V20 Professional Lisans (Yazılım DVD'si ve USB) | 3ZS1322-6CC18-0YA5 | 119.901,00 |
| SIMOCODE ES V20 Professional Lisans (Download edilebilir lisans anahtarı) | 3ZS1322-6CE18-0YB5 | 118.806,00 |
| SIMOCODE ES 2007 Premium'dan V18'e güncelleme lisansı | 3ZS1322-6CC16-0YE5 | 30.112,00 |

SIMOCODE motor yönetim sistemleri

3UF8 motor yönetim sistemleri



3UF8011-2AB00-0



3UF8200-1AA00-0



3UF8111-1AA00-0

| Malzeme Cinsi | Sipariş No | Birim Fiyatı TL |
|--|-----------------|-----------------|
| Ana Modüller | | YENİ |
| SIMOCODE M-CP Profinet- 24 V DC* | 3UF8011-2AB00-0 | 53.543,00 |
| SIMOCODE M-CP Profinet - 110/240 V AC/DC* | 3UF8011-2AU00-0 | 53.543,00 |
| Operatör Paneli | | YENİ |
| | 3UF8200-1AA00-0 | 20.774,00 |
| Akım/Gerilim Ölçüm Modülü | | YENİ |
| 0,3..40A - 690 V'a kadar | 3UF8110-1AA00-0 | 20.414,00 |
| 10..115A - 690 V'a kadar | 3UF8111-1AA00-0 | 27.311,00 |
| 63..630A - 690 V'a kadar | 3UF8112-1AA00-0 | 32.683,00 |
| Aksesuarlar | | YENİ |
| Ön panel IP54 izolasyon parçası | 3UF8923-0AA00-0 | 825,00 |
| Ön panel montaj kiti geniş | 3UF8922-0BA00-0 | 1.101,00 |
| Ön panel montaj kiti dar | 3UF8922-0AA00-0 | 1.101,00 |
| DIN ray adaptörü (ölçüm modülü ve ana modül için) | 3UF8920-0AA00-0 | 1.128,00 |
| Ölçüm modülünün SIRIUS kontaktörlerine S6 - S12 boyutunda bara bağlantısı için montaj kiti | 3UF8950-0AA00-0 | 4.407,00 |
| Bağlantı kablosu, uzunluk 0,5 m, ana modül ve operatör paneli kurulum bağlantısı için | 3UF8932-0BA00-0 | 3.026,00 |
| Bağlantı kablosu, uzunluk 1 m, ana modül ve operatör paneli kurulum bağlantısı için | 3UF8937-0BA00-0 | 3.493,00 |
| Otomatik parametrelendirme için başlatma modülü. Çekmece ünitesi ile uyumlu. | 3UF8902-0AA00-0 | 5.669,00 |

*Modbus TCP ve EtherNet/IP haberleşmeli versiyonlar 2025 yılı ortasından itibaren satışa sunulacaktır.

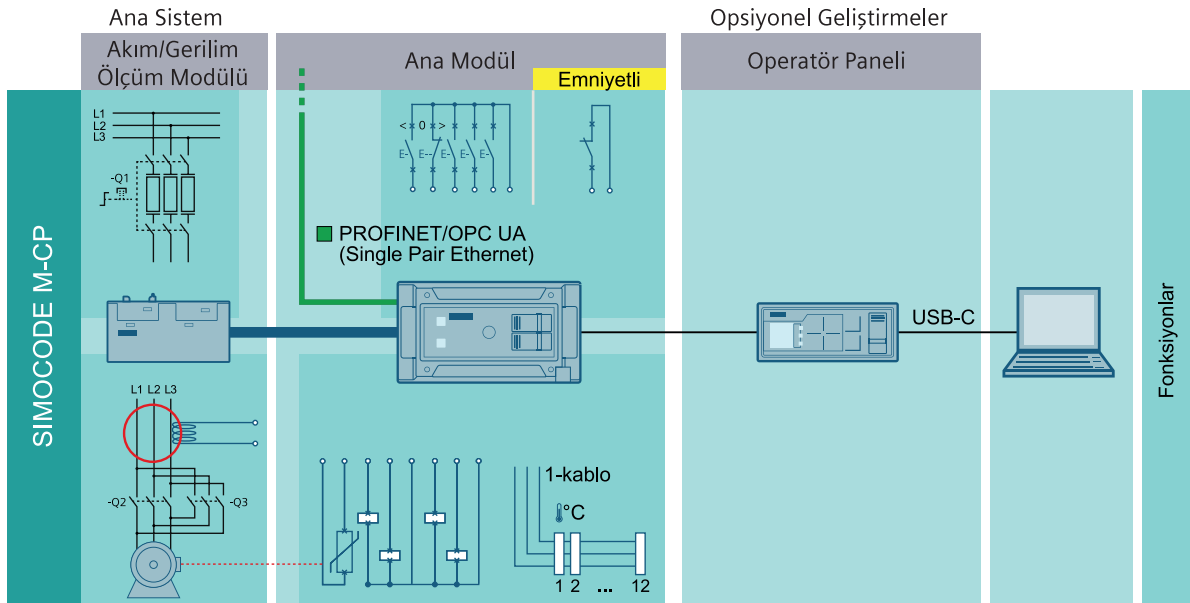

Daha fazlasını keşfedin!



AS-Interface

Haberleşme modülleri, güç kaynakları, kablolar, adresleme cihazı ve slave modüller



3RK7243-2AA30-0XB0



3RK7137-6SA00-0BC1



3RX9501-0BA00



3RX9010-0AA00



3RX9010-0AA00



3RK2400-2CE00-2AA2

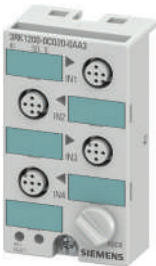

3RK2200-0CQ20-0AA3

| Malzeme Cinsi | Sipariş No. | Birim Fiyatı TL | Min. Sipariş Adet |
|---------------|-------------|-----------------|-------------------|
|---------------|-------------|-----------------|-------------------|

AS-Interface Haberleşme Modülleri

S7-1200 Master

CM 1243-2

3RK7243-2AA30-0XB0 48.202,00 1

ET 200SP Master

CM AS-I Master ST (Base Unit ayrıca sipariş edilmelidir)*

3RK7137-6SA00-0BC1 61.211,00 1

F-CM AS-I Safety ST (Base Unit ayrıca sipariş edilmelidir)**

3RK7136-6SC00-0BC1 44.268,00 1

* Base Unit-BU20-P6+A2+4D (6ES7193-6BP20-0DC0) Otomasyon listesinden sipariş edilmelidir.

** Base Unit-BU20-P6+A2+4B (6ES7193-6BP20-0BC1) Otomasyon listesinden sipariş edilmelidir.

Data Decoupling Modülleri

AS-I Master CM 1243-2 için giriş: 24V DC / çıkış: 30V DC

3RK7271-1AA30-0AA0 12.881,00 1

1x4A tekli Data Decoupling Modülü

3RK1901-1DE12-1AA0 12.881,00 1

AS-I Güç Kaynakları

Giriş: AC 120 /230 V - Çıkış: 3A

3RX9501-0BA00 32.575,00 1

Giriş: 24V DC - Çıkış: 3A

3RX9501-1BA00 55.172,00 1

Giriş: AC 120 /230 V - Çıkış: 5A

3RX9502-0BA00 42.045,00 1

Giriş: AC 120 /230 V - Çıkış: 8A

3RX9503-0BA00 61.743,00 1

AS-I Kablolar

AS-I sarı kablo , 100 m

3RX9010-0AA00 27.985,00 1

AS-I siyah kablo (DC 24 V), 100 m

3RX9020-0AA00 33.232,00 1

AS-I Adresleme Cihazı

3RK1904-2AB02 49.929,00 1

Pano İçi Slave Modüller, IP20

4DI 2-kablolu bağlantı - 17.5

3RK2200-0CG00-2AA2 11.180,00

4DI 3-kablolu bağlantı - 22.5

3RK2200-2CG00-2AA2 14.062,00

4DI / 4DO Röle çıkış 3-kablolu bağlantı - 22.5

3RK2402-2CG00-2AA2 19.185,00

4DI / 4DO 2A yarı iletken çıkış 3-kablolu bağlantı - 22.5

3RK2400-2CG00-2AA2 18.279,00

4 Analog giriş - Gerilim yada akım seçilebilir (1-5V, 4-20 mA)

3RK1207-0CG00-2AA2 27.999,00

4 Analog giriş - Termal direnç (Pt100, Ni100 0-600Ω)

3RK1207-3CG00-2AA2 27.999,00

2 Analog çıkış - Gerilim yada akım seçilebilir (1-5V, 0/4-20 mA)

3RK1107-0BG00-2AA2 26.695,00

2 Emniyetli giriş - ASIsafe 17.5F

3RK1205-0BG00-2AA2 14.976,00

2 Emniyetli giriş, 2 Standart çıkış - ASIsafe 17.5F

3RK1405-2BG00-2AA2 18.774,00

K45 Saha Tipi Slave Modüller, IP67

Slave Tipi A/B

4DI*

3RK2200-0CQ20-0AA3 14.863,00

3DO (1A)*

3RK2100-1EQ20-0AA3 16.427,00

2DI / 2DO (2A)*

3RK2400-1BQ20-0AA3 16.839,00

Slave Tipi Standart

4DI*

3RK1200-0CQ20-0AA3 13.681,00

4DO (1A)*

3RK1100-1CQ20-0AA3 16.427,00

K45 Montaj Plakası

Duvara montaj

3RK1901-2EA00 1.080,00

Standart raya montaj

3RK1901-2DA00 1.120,00

**K45 montaj plakası dahil değildir. Ayrıca sipariş edilebilir.

AS-Interface

Slave modüller ve aksesuarlar



3RK2400-1DQ00-0AA3



3RK1 901-0CA00



3RK1901-1NN10
3RK1901-1NR21



3RK1901-1NR10

| Malzeme Cinsi | Sipariş No | Birim Fiyatı TL |
|---------------|------------|-----------------|
|---------------|------------|-----------------|

K60 Saha Tipi Slave Modüller, IP67

Dijital I/O Modülleri Slave Tipi A/B

8DI**

4DI / 4DO (2A)**

4DI / 3DO (2A)**

3RK2200-0DQ00-0AA3

28.511,00

3RK2400-1DQ00-0AA3

23.393,00

3RK2400-1FQ03-0AA3

23.258,00

Dijital I/O Modülleri Slave Tipi A/B

8DI**

4DI / 4DO (2A)**

3RK1200-0DQ00-0AA3

27.198,00

3RK1400-1DQ00-0AA3

22.340,00

Analog Modüller: Slave Tipi A/B

2AI - 4..20 mA / ± 20 mA**

2AI - ± 10 V / 1..5 V**

3RK2207-1BQ50-0AA3

32.589,00

3RK2207-2BQ50-0AA3

32.589,00

Analog Modüller: Slave Tipi Standart

2AI - 4..20 mA / ± 20 mA**

2AI - ± 10 V / 1..5 V**

4AI - 4..20 mA / ± 20 mA**

4AI - ± 10 V / 1..5 V**

2AO - 4..20 mA / ± 20 mA / 0..20 mA**

2AO - ± 10 V / 0..10 V / 1..5 V**

3RK1207-1BQ40-0AA3

30.876,00

3RK1207-2BQ40-0AA3

30.876,00

3RK1207-1BQ44-0AA3

35.476,00

3RK1207-2BQ44-0AA3

35.476,00

3RK1107-1BQ40-0AA3

32.735,00

3RK1107-2BQ40-0AA3

32.735,00

K60 Montaj Plakaları

Duvara montaj

Standart raya montaj

3RK1901-0CA00

1.737,00

3RK1901-0CB01

2.057,00

**K60 montaj plakası dahil değildir. Ayrıca sipariş edilebilir.

AS-I Aksesuarlar

Extension plug (AS-I hattını 200 m'e kadar uzatmak için kullanılır)

Repeater (Mevcut AS-I hattına fazladan bir segment ekler.)

AS-I kablosu dağıtıcı eleman

AS-I / M12 dallandırıcı eleman (taşıma kapasitesi 4A)

AS-I / M12 dallandırıcı eleman 1m kablolu

AS-I ve Uaux / M12 dallandırıcı eleman 1m kablolu

AS-I / M12 dallandırıcı eleman (taşıma kapasitesi 2A)

M12 düz konnektör 5 kutup vidalı bağlantı (Maks. 0.75 mm²)

AS-I kablo sonlandırıcı, IP 67

Montaj plakası sonlandırıcı

IP 67 modül boş M12 girişler için koruyucu kapak

3RK1901-1MX02

11.567,00

1

6GK1210-0SA01

33.425,00

1

3RK1901-2NN10

2.516,00

1

3RK1901-2NR10

2.516,00

1

3RK1901-2NR11

2.707,00

1

3RK1901-2NR21

4.866,00

1

3RX9801-0AA00

1.565,00

1

3RK1902-4BA00-5AA0

1.827,00

1

3RK1901-1MN00

459,00

10

3RK1902-0AR00

144,00

5

3RK1901-1KA00

134,00

10

SENTRON koruma cihazları

Sistem görünüm ve özellikler

3VA10-3VA26 Kodlama Sitematığı

Online konfigüratör:

www.siemens.com/lowvoltage/configurator-3VA

| | | 3VA | 4 | 5 | 6 | 7 | 8 | 9 | 10 | 11 | 12 | — OAA0 | | |
|------------------------------------|-----------------------------------|-------|-------|-------|-------|-------|-------|-------|-------|-------|-------|--------|-------|-----|
| Koruma Ünitesi | Termik Manyetik | | | | | | 1 | | | | | | | |
| | Elektronik | | | | | | 2 | | | | | | | |
| Boyut (Kasa Tipi) | 100 A | | | | | | 0 | | | | | | | |
| | 160 A | | | | | | 1 | | | | | | | |
| | 250 A | | | | | | 2 | | | | | | | |
| | 400 A | | | | | | 3 | | | | | | | |
| | 630 A | | | | | | 4 | | | | | | | |
| | 1200 A | | | | | | 5 | | | | | | | |
| | 1250 A | | | | | | 6 | | | | | | | |
| Anma Akımı | | 3VA11 | 3VA12 | 3VA13 | 3VA14 | 3VA15 | 3VA20 | 3VA21 | 3VA22 | 3VA23 | 3VA24 | 3VA25 | 3VA26 | |
| | 8 A | ■ | - | - | - | - | - | - | - | - | - | - | - | 0 8 |
| | 12.5 A | ■ | - | - | - | - | - | - | - | - | - | - | - | 9 2 |
| | 16 A | ■ | - | - | - | - | - | - | - | - | - | - | - | 9 6 |
| | 20 A | ■ | - | - | - | - | - | - | - | - | - | - | - | 2 0 |
| | 25 A | ■ | - | - | - | - | - | - | - | - | - | - | - | 2 5 |
| | 32 A | ■ | - | - | - | - | - | - | - | - | - | - | - | 3 2 |
| | 40 A | ■ | - | - | - | - | ■ | ■ | - | - | - | - | - | 4 0 |
| | 50 A | ■ | - | - | - | - | - | - | - | - | - | - | - | 5 0 |
| | 63 A | ■ | - | - | - | - | ■ | ■ | - | - | - | - | - | 6 3 |
| | 80 A | ■ | - | - | - | - | - | - | - | - | - | - | - | 8 0 |
| | 100 A | ■ | - | - | - | - | ■ | ■ | - | - | - | - | - | 1 0 |
| | 125 A | ■ | - | - | - | - | - | - | - | - | - | - | - | 1 2 |
| | 160 A | ■ | ■ | - | - | - | - | ■ | ■ | - | - | - | - | 1 6 |
| | 200 A | - | ■ | - | - | - | - | - | - | - | - | - | - | 2 0 |
| | 250 A | - | ■ | ■ | - | - | - | - | ■ | ■ | - | - | - | 2 5 |
| | 320 A | - | - | ■ | - | - | - | - | - | - | - | - | - | 3 2 |
| | 400 A | - | - | - | ■ | - | - | - | ■ | ■ | - | - | - | 4 0 |
| | 500 A | - | - | - | ■ | - | - | - | - | ■ | - | - | - | 5 0 |
| | 630 A | - | - | - | ■ | ■ | - | - | - | ■ | ■ | - | - | 6 3 |
| | 800 A | - | - | - | - | ■ | - | - | - | - | ■ | ■ | - | 8 0 |
| | 1000 A | - | - | - | - | ■ | - | - | - | - | ■ | - | - | 1 0 |
| | 1250 A | - | - | - | - | - | - | - | - | - | - | ■ | - | 1 2 |
| Kısa Devre Kesme Kapasitesi | Aşırı Yük ve Kısa Devre Korumasız | ■ | ■ | ■ | ■ | - | - | - | - | - | - | - | - | 1 |
| | 16 kA | - | - | - | - | - | - | - | - | - | - | - | - | 2 |
| | 25 kA | ■ | - | - | - | - | - | - | - | - | - | - | - | 3 |
| | 36 kA | ■ | ■ | ■ | ■ | - | - | - | - | ■ | ■ | - | - | 4 |
| | 55 kA | ■ | ■ | ■ | ■ | ■ | ■ | ■ | ■ | ■ | ■ | ■ | - | 5 |
| | 70 kA | ■ | ■ | ■ | ■ | ■ | - | - | - | - | - | - | - | 6 |
| | 85 kA | - | - | - | - | - | ■ | ■ | ■ | ■ | ■ | ■ | ■ | 6 |
| | 110 kA | - | - | ■ | ■ | ■ | ■ | ■ | ■ | ■ | ■ | ■ | ■ | 7 |
| | 150 kA | - | - | - | - | - | ■ | ■ | ■ | ■ | ■ | ■ | ■ | 8 |
| | - | - | - | - | - | - | - | ■ | ■ | ■ | ■ | ■ | ■ | 9 |

SENTRON koruma cihazları

Sistem görünüm ve özellikler

| | | 3VA | 4 | 5 | 6 | 7 | 8 | 9 | 10 | 11 | 12 | — | OAA0 | | | |
|---|--|-----------------------------|-------|-------|-------|-------|-------|-------|-------|-------|-------|-------|-----------|-----------------|---|---|
| | | 3VA11 | 3VA12 | 3VA13 | 3VA14 | 3VA15 | 3VA20 | 3VA21 | 3VA22 | 3VA23 | 3VA24 | 3VA25 | 3VA26 | | | |
| Termik Manyetik Koruma | Korumasız | ■ | ■ | ■ | ■ | - | - | - | - | - | - | - | - | SD100 - | A | |
| | Hat Koruması | ■ | - | - | - | - | - | - | - | - | - | - | - | TM210 FTFM | D | |
| | | ■ | - | - | - | - | - | - | - | - | - | - | - | TM220 ATFM | E | |
| | | ■ | - | - | - | - | - | - | - | - | - | - | - | TM240 ATAM | F | |
| | Starter Koruması | ■ | - | - | - | - | - | - | - | - | - | - | - | TM110M FM | G | |
| | | ■ | ■ | ■ | ■ | ■ | - | - | - | - | - | - | - | TM120M AM | H | |
| Nötr İletkeni Koruması (Termik Manyetik) | Korumasız | | | | | | | | | | | | | | A | |
| | Hat Koruması | Nötr İletkeni Korumasız | | | | | | | | | | | E | | | |
| | | %50 Nötr İletkeni Koruması | | | | | | | | | | | F | | | |
| | | %100 Nötr İletkeni Koruması | | | | | | | | | | | G | | | |
| | Starter Koruması | Nötr İletkeni Korumasız | | | | | | | | | | | M | | | |
| Elektronik Koruma | Hat Koruması | - | - | - | - | - | ■ | ■ | ■ | ■ | ■ | ■ | ■ | ETU340 ELISA LI | H | K |
| | | - | - | - | - | - | ■ | ■ | ■ | ■ | ■ | ■ | ■ | ETU320 LI | H | L |
| | | - | - | - | - | - | ■ | ■ | ■ | ■ | ■ | ■ | ■ | ETU330 LIG | H | M |
| | Hat ve Jeneratör Koruması | - | - | - | - | - | ■ | ■ | ■ | ■ | ■ | ■ | ■ | ETU350 LSI | H | N |
| | | - | - | - | - | - | ■ | ■ | ■ | ■ | ■ | ■ | ■ | ETU550 LSI | J | P |
| | Hat ve Jeneratör Koruması, Ekranlı | - | - | - | - | - | ■ | ■ | ■ | ■ | ■ | ■ | ■ | ETU560 LSIG | J | Q |
| | | - | - | - | - | - | ■ | ■ | ■ | ■ | ■ | ■ | ■ | ETU850 LSI | K | P |
| | Hat ve Jeneratör Koruması, Ekranlı , Enerji Veri Toplama, Özelliği | - | - | - | - | - | ■ | ■ | ■ | ■ | ■ | ■ | ■ | ETU860M LSIG | K | Q |
| | | - | - | - | - | - | ■ | ■ | ■ | ■ | ■ | ■ | ■ | ETU350M LSI | M | N |
| | Motor Koruması , Ekranlı | - | - | - | - | - | ■ | ■ | ■ | ■ | ■ | ■ | ■ | ETU550M LSI | M | P |
| | Motor Koruması , Ekranlı , Enerji Veri Toplama Özelliği | - | - | - | - | - | ■ | ■ | ■ | ■ | ■ | ■ | ■ | ETU860M LSIG | M | Q |
| Koruması, Ekranlı | - | - | - | - | - | ■ | ■ | ■ | ■ | ■ | ■ | ■ | ETU310M I | M | S | |
| Kutup Sayısı | 1 Kutuplu | ■ | - | - | - | - | - | - | - | - | - | - | - | | 1 | |
| | 2 Kutuplu | ■ | ■ | - | - | - | - | - | - | - | - | - | - | | 2 | |
| | 3 Kutuplu | ■ | ■ | ■ | - | - | - | - | - | - | - | - | - | | 3 | |
| | 4 Kutuplu | ■ | ■ | ■ | ■ | - | - | - | - | - | - | - | - | | 4 | |
| Bağlantı Tipi | Bara Bağlantı Adaptörlü | ■ | ■ | ■ | ■ | ■ | ■ | ■ | ■ | ■ | ■ | ■ | ■ | | 2 | |
| | Blok Klemens Bağlantılı | ■ | - | - | - | - | ■ | ■ | - | - | - | - | - | | 6 | |

STSM (Sabit Termik Sabit Manyetik) : Termik ve Manyetik Ayarsız

ATSM (Ayarlı Termik Sabit Manyetik) : Termik Ayarlı ve Manyetik Ayarsız

ATAM (Ayarlı Termik Ayarlı Manyetik) : Termik Ayarlı ve Manyetik Ayarlı

SM (Sabit Manyetik) : Termik Koruma Yok , Manyetik Ayarsız

AM (Ayarlı manyetik) :Termik Koruma Yok , Manyetik Ayarlı

SENTRON koruma cihazları

3VA kompakt tip güç şalterleri

3VA1 ve 3VA2 TİPİ KOMPAKT GÜÇ ŞALTERLERİ

3 kutuplu

HAT KORUMASINA YÖNELİK KOMPAKT GÜÇ ŞALTERLER

3 Kutuplu Kompakt Şalterler (IEC60947-2 standardında)

- 3VA1 termik ayarlı, manyetik sabit, TM220 termik manyetik koruma ünitesi, blok klemens bağlantılı veya bara bağlantı adaptörlü
- 3VA1 termik ayarlı, manyetik ayarlı, TM240 termik manyetik koruma ünitesi, blok klemens bağlantılı veya bara bağlantı adaptörlü

380/415VAC/50Hz , Ics=Icu

| Tip | Anma Akımı $I_n(A)$ | Termik Ayar Sahası $I_R(A)$ | Manyetik Ayar Sahası $I_I(A)$ | Koruma Ünitesi Tipi | Sipariş No | Kesme Kapasitesi (kA) | Birim Fiyatı TL | Min. Sipariş Adedi |
|-------|------------------------|--------------------------------|----------------------------------|---------------------|--------------------|-----------------------|-----------------|--------------------|
| 3VA11 | 16 | 11 ... 16 | 320 | TM220 | 3VA1196-4EE36-0AA0 | 36 | 14.309,00 | 1 |
| | 20 | 14 ... 20 | 320 | TM220 | 3VA1120-4EE36-0AA0 | 36 | 14.309,00 | 1 |
| | 25 | 18 ... 25 | 320 | TM220 | 3VA1125-4EE36-0AA0 | 36 | 14.309,00 | 1 |
| | 32 | 22 ... 32 | 320 | TM220 | 3VA1132-4EE36-0AA0 | 36 | 14.309,00 | 1 |
| | 40 | 28 ... 40 | 400 | TM220 | 3VA1140-4EE36-0AA0 | 36 | 14.309,00 | 1 |
| | 50 | 35 ... 50 | 500 | TM220 | 3VA1150-4EE36-0AA0 | 36 | 14.309,00 | 1 |
| | 63 | 44 ... 63 | 630 | TM220 | 3VA1163-4EE36-0AA0 | 36 | 14.309,00 | 1 |
| | 80 | 56 ... 80 | 800 | TM220 | 3VA1180-4EE36-0AA0 | 36 | 14.309,00 | 1 |
| | 100 | 70 ... 100 | 1000 | TM220 | 3VA1110-4EE36-0AA0 | 36 | 14.309,00 | 1 |
| | 125 | 88 ... 125 | 1250 | TM220 | 3VA1112-4EE36-0AA0 | 36 | 18.508,00 | 1 |
| 160 | 112 ... 160 | 1600 | TM220 | 3VA1116-4EE36-0AA0 | 36 | 19.682,00 | 1 | |



3VA11



TM220

| | | | | | | | | |
|-------|-------------|--------------|--------------|--------------------|--------------------|-----------|-----------|---|
| 3VA11 | 16 | 11 ... 16 | 160 ... 320 | TM240 | 3VA1196-4EF36-0AA0 | 36 | 14.606,00 | 1 |
| | 20 | 14 ... 20 | 160 ... 320 | TM240 | 3VA1120-4EF36-0AA0 | 36 | 14.606,00 | 1 |
| | 25 | 18 ... 25 | 160 ... 320 | TM240 | 3VA1125-4EF36-0AA0 | 36 | 14.606,00 | 1 |
| | 32 | 22 ... 32 | 160 ... 320 | TM240 | 3VA1132-4EF36-0AA0 | 36 | 14.606,00 | 1 |
| | 40 | 28 ... 40 | 200 ... 400 | TM240 | 3VA1140-4EF36-0AA0 | 36 | 14.606,00 | 1 |
| | 50 | 35 ... 50 | 250 ... 500 | TM240 | 3VA1150-4EF36-0AA0 | 36 | 14.606,00 | 1 |
| | 63 | 44 ... 63 | 315 ... 630 | TM240 | 3VA1163-4EF36-0AA0 | 36 | 14.606,00 | 1 |
| | 80 | 56 ... 80 | 400 ... 800 | TM240 | 3VA1180-4EF36-0AA0 | 36 | 14.606,00 | 1 |
| | 100 | 70 ... 100 | 500 ... 1000 | TM240 | 3VA1110-4EF36-0AA0 | 36 | 14.606,00 | 1 |
| | 125 | 88 ... 125 | 625 ... 1250 | TM240 | 3VA1112-4EF36-0AA0 | 36 | 19.270,00 | 1 |
| 160 | 112 ... 160 | 800 ... 1600 | TM240 | 3VA1116-4EF36-0AA0 | 36 | 20.471,00 | 1 | |
| 3VA12 | 200 | 140 ... 200 | 1000...2000 | TM240 | 3VA1220-4EF32-0AA0 | 36 | 27.253,00 | 1 |
| | 250 | 175 ... 250 | 1250...2500 | TM240 | 3VA1225-4EF32-0AA0 | 36 | 28.955,00 | 1 |
| 3VA13 | 320 | 220 ... 320 | 1600...3200 | TM240 | 3VA1332-4EF32-0AA0 | 36 | 60.695,00 | 1 |
| | 400 | 280 ... 400 | 2000...4000 | TM240 | 3VA1340-4EF32-0AA0 | 36 | 71.596,00 | 1 |
| 3VA14 | 500 | 350 ... 500 | 2500...5000 | TM240 | 3VA1450-4EF32-0AA0 | 36 | 82.565,00 | 1 |
| | 630 | 440 ... 630 | 2520...5040 | TM240 | 3VA1463-4EF32-0AA0 | 36 | 98.372,00 | 1 |



3VA12



TM240

SENTRON koruma cihazları

3VA kompakt tip güç şalterleri

3VA1 ve 3VA2 TİPİ KOMPAKT GÜÇ ŞALTERLERİ

3 kutuplu

HAT KORUMASINA YÖNELİK KOMPAKT GÜÇ ŞALTERLERİ

3 Kutuplu Kompakt Şalterler (IEC60947-2 standardında)

- 3VA1 termik ayarlı, manyetik sabit, TM220 termik manyetik koruma ünitesi, blok klemens bağlantılı veya bara bağlantı adaptörlü
- 3VA1 termik ayarlı, manyetik ayarlı, TM240 termik manyetik koruma ünitesi, blok klemens bağlantılı veya bara bağlantı adaptörlü

380/415VAC/50Hz, I_{cs}=I_{cu}

| Tip | Anma Akımı I _n (A) | Termik Ayar Sahası I _R (A) | Manyetik Ayar Sahası I _i (A) | Koruma Ünitesi Tipi | Sipariş No | Kesme Kapasitesi (kA) | Birim Fiyatı TL | Min. Sipariş Adedi |
|-------|-------------------------------|---------------------------------------|---|---------------------|--------------------|-----------------------|-----------------|--------------------|
| 3VA11 | 16 | 11 ... 16 | 320 | TM220 | 3VA1196-5EE36-0AA0 | 55 | 16.738,00 | 1 |
| | 20 | 14 ... 20 | 320 | TM220 | 3VA1120-5EE36-0AA0 | 55 | 16.738,00 | 1 |
| | 25 | 18 ... 25 | 320 | TM220 | 3VA1125-5EE36-0AA0 | 55 | 16.738,00 | 1 |
| | 32 | 22 ... 32 | 320 | TM220 | 3VA1132-5EE36-0AA0 | 55 | 16.738,00 | 1 |
| | 40 | 28 ... 40 | 400 | TM220 | 3VA1140-5EE36-0AA0 | 55 | 16.738,00 | 1 |
| | 50 | 35 ... 50 | 500 | TM220 | 3VA1150-5EE36-0AA0 | 55 | 16.738,00 | 1 |
| | 63 | 44 ... 63 | 630 | TM220 | 3VA1163-5EE36-0AA0 | 55 | 16.738,00 | 1 |
| | 80 | 56 ... 80 | 800 | TM220 | 3VA1180-5EE36-0AA0 | 55 | 16.738,00 | 1 |
| | 100 | 70 ... 100 | 1000 | TM220 | 3VA1110-5EE36-0AA0 | 55 | 16.738,00 | 1 |
| | 125 | 88 ... 125 | 1250 | TM220 | 3VA1112-5EE36-0AA0 | 55 | 22.998,00 | 1 |
| | 160 | 112 ... 160 | 1600 | TM220 | 3VA1116-5EE36-0AA0 | 55 | 24.492,00 | 1 |



3VA11



TM220

| | | | | | | | | |
|-------|-------|--------------|--------------|-------------|--------------------|--------------------|------------|-----------|
| 3VA11 | 16 | 11 ... 16 | 160 ... 320 | TM240 | 3VA1196-5EF36-0AA0 | 55 | 17.530,00 | 1 |
| | 20 | 14 ... 20 | 160 ... 320 | TM240 | 3VA1120-5EF36-0AA0 | 55 | 17.530,00 | 1 |
| | 25 | 18 ... 25 | 160 ... 320 | TM240 | 3VA1125-5EF36-0AA0 | 55 | 17.530,00 | 1 |
| | 32 | 22 ... 32 | 160 ... 320 | TM240 | 3VA1132-5EF36-0AA0 | 55 | 17.530,00 | 1 |
| | 40 | 28 ... 40 | 200 ... 400 | TM240 | 3VA1140-5EF36-0AA0 | 55 | 17.530,00 | 1 |
| | 50 | 35 ... 50 | 250 ... 500 | TM240 | 3VA1150-5EF36-0AA0 | 55 | 17.530,00 | 1 |
| | 63 | 44 ... 63 | 315 ... 630 | TM240 | 3VA1163-5EF36-0AA0 | 55 | 17.530,00 | 1 |
| | 80 | 56 ... 80 | 400 ... 800 | TM240 | 3VA1180-5EF36-0AA0 | 55 | 17.530,00 | 1 |
| | 100 | 70 ... 100 | 500 ... 1000 | TM240 | 3VA1110-5EF36-0AA0 | 55 | 17.530,00 | 1 |
| | 125 | 88 ... 125 | 625 ... 1250 | TM240 | 3VA1112-5EF36-0AA0 | 55 | 24.062,00 | 1 |
| | 160 | 112 ... 160 | 800 ... 1600 | TM240 | 3VA1116-5EF36-0AA0 | 55 | 25.595,00 | 1 |
| | 3VA12 | 200 | 140 ... 200 | 1000...2000 | TM240 | 3VA1220-5EF32-0AA0 | 55 | 32.558,00 |
| 250 | | 175 ... 250 | 1250...2500 | TM240 | 3VA1225-5EF32-0AA0 | 55 | 34.118,00 | 1 |
| 3VA13 | 320 | 220 ... 320 | 1600...3200 | TM240 | 3VA1332-5EF32-0AA0 | 55 | 66.636,00 | 1 |
| | 400 | 280 ... 400 | 2000...4000 | TM240 | 3VA1340-5EF32-0AA0 | 55 | 74.770,00 | 1 |
| 3VA14 | 500 | 350 ... 500 | 2500...5000 | TM240 | 3VA1450-5EF32-0AA0 | 55 | 90.828,00 | 1 |
| | 630 | 440 ... 630 | 2520...5040 | TM240 | 3VA1463-5EF32-0AA0 | 55 | 106.201,00 | 1 |
| 3VA15 | 800 | 560 ... 800 | 4000...8000 | TM240 | 3VA1580-5EF32-0AA0 | 55 | 131.461,00 | 1 |
| | 1000 | 700 ... 1000 | 5000...10000 | TM240 | 3VA1510-5EF32-0AA0 | 55 | 175.827,00 | 1 |



3VA12

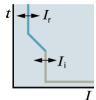

TM240

SENTRON koruma cihazları

3VA kompakt tip güç şalterleri

3VA1 ve 3VA2 TİPİ KOMPAKT GÜÇ ŞALTERLERİ

3 kutuplu

HAT KORUMASINA YÖNELİK KOMPAKT GÜÇ ŞALTERLER 3 Kutuplu Kompakt Şalterler (IEC60947-2 standardında)

- 3VA1 termik ayarlı, manyetik sabit, TM220 termik manyetik koruma ünitesi, blok klemens bağlantılı veya bara bağlantılı adaptörlü

380/415VAC/50Hz , Ics=Icu



3VA15

| Tip | Anma Akımı I _n (A) | Termik Ayar Sahası I _R (A) | Manyetik Ayar Sahası I _i (A) | Koruma Ünitesi Tipi | Sipariş No | Kesme Kapasitesi (kA) | Birim Fiyatı TL | Min. Sipariş Adedi |
|-------|----------------------------------|--|--|------------------------|--------------------|--------------------------|--------------------|--------------------|
| 3VA11 | 16 | 11 ... 16 | 160 ... 320 | TM240 | 3VA1196-6EF36-0AA0 | 70 | 20.546,00 | 1 |
| | 20 | 14 ... 20 | 160 ... 320 | TM240 | 3VA1120-6EF36-0AA0 | 70 | 20.546,00 | 1 |
| | 25 | 18 ... 25 | 160 ... 320 | TM240 | 3VA1125-6EF36-0AA0 | 70 | 20.546,00 | 1 |
| | 32 | 22 ... 32 | 160 ... 320 | TM240 | 3VA1132-6EF36-0AA0 | 70 | 20.546,00 | 1 |
| | 40 | 28 ... 40 | 200 ... 400 | TM240 | 3VA1140-6EF36-0AA0 | 70 | 20.546,00 | 1 |
| | 50 | 35 ... 50 | 250 ... 500 | TM240 | 3VA1150-6EF36-0AA0 | 70 | 20.546,00 | 1 |
| | 63 | 44 ... 63 | 315 ... 630 | TM240 | 3VA1163-6EF36-0AA0 | 70 | 20.546,00 | 1 |
| | 80 | 56 ... 80 | 400 ... 800 | TM240 | 3VA1180-6EF36-0AA0 | 70 | 20.546,00 | 1 |
| | 100 | 70 ... 100 | 500 ... 1000 | TM240 | 3VA1110-6EF36-0AA0 | 70 | 20.546,00 | 1 |
| | 125 | 88 ... 125 | 625 ... 1250 | TM240 | 3VA1112-6EF36-0AA0 | 70 | 30.105,00 | 1 |
| | 160 | 112 ... 160 | 800 ... 1600 | TM240 | 3VA1116-6EF36-0AA0 | 70 | 32.018,00 | 1 |
| 3VA12 | 200 | 140 ... 200 | 1000...2000 | TM240 | 3VA1220-6EF32-0AA0 | 70 | 43.874,00 | 1 |
| | 250 | 175 ... 250 | 1250...2500 | TM240 | 3VA1225-6EF32-0AA0 | 70 | 45.954,00 | 1 |
| 3VA13 | 320 | 220 ... 320 | 1600...3200 | TM240 | 3VA1332-6EF32-0AA0 | 70 | 75.600,00 | 1 |
| | 400 | 280 ... 400 | 2000...4000 | TM240 | 3VA1340-6EF32-0AA0 | 70 | 84.798,00 | 1 |
| 3VA14 | 500 | 350 ... 500 | 2500...5000 | TM240 | 3VA1450-6EF32-0AA0 | 70 | 103.208,00 | 1 |
| | 630 | 440 ... 630 | 2520...5040 | TM240 | 3VA1463-6EF32-0AA0 | 70 | 120.738,00 | 1 |
| 3VA15 | 800 | 560 ... 800 | 4000...8000 | TM240 | 3VA1580-6EF32-0AA0 | 70 | 149.207,00 | 1 |
| | 1000 | 700 ... 1000 | 5000...10000 | TM240 | 3VA1510-6EF32-0AA0 | 70 | 212.538,00 | 1 |



3VA13

KORUMASIZ YÜK AYIRICILAR

Koruma ünitesiz 3 Kutuplu Yük Ayırıcılar (IEC60947-3 standardında)

3 kutuplu 380/415VAC/50Hz

| | | | | | | | | |
|-------|-----|----|----|----|--------------------|----|-----------|---|
| 3VA11 | 63 | -- | -- | -- | 3VA1163-1AA36-0AA0 | -- | 14.517,00 | 1 |
| | 100 | -- | -- | -- | 3VA1110-1AA36-0AA0 | -- | 14.517,00 | 1 |
| | 125 | -- | -- | -- | 3VA1112-1AA36-0AA0 | -- | 16.423,00 | 1 |
| | 160 | -- | -- | -- | 3VA1116-1AA36-0AA0 | -- | 17.035,00 | 1 |
| 3VA12 | 250 | -- | -- | -- | 3VA1225-1AA32-0AA0 | -- | 22.670,00 | 1 |
| 3VA13 | 400 | -- | -- | -- | 3VA1340-1AA32-0AA0 | -- | 33.788,00 | 1 |
| 3VA14 | 630 | -- | -- | -- | 3VA1463-1AA32-0AA0 | -- | 54.944,00 | 1 |

SENTRON koruma cihazları

3VA kompakt tip güç şalterleri

3VA1 ve 3VA2 TİPİ KOMPAKT GÜÇ ŞALTERLERİ

3 kutuplu

HAT KORUMASINA YÖNELİK KOMPAKT GÜÇ ŞALTERLER

3 Kutuplu Kompakt Şalterler (IEC60947-2 standardında)

* 3VA2 tipi termik ve manyetik ayarlı LI korumalı ETU320 elektronik koruma ünitesi, bara bağlantı adaptörü

380/415VAC/50Hz , Ics=Icu

| Tip | Anma Akımı I _n (A) | Termik Ayar Sahası I _R (A) | Manyetik Ayar Sahası I _i (A) | Koruma Ünitesi Tipi | Sipariş No | Kesme Kapasitesi (kA) | Birim Fiyatı TL | Min. Sipariş Adedi |
|-------|----------------------------------|--|--|------------------------|--------------------|--------------------------|--------------------|--------------------|
| 3VA23 | 400 | 160 ... 400 | 600 ... 4000 | ETU320 | 3VA2340-4HL32-0AA0 | 36 | 76.811,00 | 1 |
| 3VA24 | 630 | 250 ... 630 | 945 ... 6300 | ETU320 | 3VA2463-4HL32-0AA0 | 36 | 102.927,00 | 1 |



3VA25



3VA26

| | | | | | | | | |
|----------|------|--------------|--------------|--------|--------------------|----|------------|---|
| 3VA21 | 63 | 25 ... 63 | 150 ... 1200 | ETU320 | 3VA2163-5HL32-0AA0 | 55 | 24.600,00 | 1 |
| | 100 | 40 ... 100 | 150 ... 1200 | ETU320 | 3VA2110-5HL32-0AA0 | 55 | 25.694,00 | 1 |
| | 160 | 63 ... 160 | 240 ... 1600 | ETU320 | 3VA2116-5HL32-0AA0 | 55 | 49.062,00 | 1 |
| 3VA22 | 250 | 100 ... 250 | 375 ... 2500 | ETU320 | 3VA2225-5HL32-0AA0 | 55 | 64.409,00 | 1 |
| 3VA23 | 400 | 160 ... 400 | 600 ... 4000 | ETU320 | 3VA2340-5HL32-0AA0 | 55 | 84.482,00 | 1 |
| 3VA24 | 630 | 250 ... 630 | 945 ... 6300 | ETU320 | 3VA2463-5HL32-0AA0 | 55 | 113.257,00 | 1 |
| 3VA25 | 800 | 320 ... 800 | 1200...8000 | ETU320 | 3VA2580-5HL32-0AA0 | 55 | 150.978,00 | 1 |
| | 1000 | 400 ... 1000 | 1500...10000 | ETU320 | 3VA2510-5HL32-0AA0 | 55 | 201.723,00 | 1 |
| 3VA26 | 1250 | 500 ... 1250 | 1875...12500 | ETU320 | 3VA2612-5HL32-0AA0 | 55 | 203.391,00 | 1 |
| 3VA27(*) | 1250 | 500 ... 1250 | 1875...18750 | ETU320 | 3VA2712-5AB03-0AA0 | 55 | 211.288,00 | 1 |
| | 1600 | 640 ... 1600 | 2400...24000 | ETU320 | 3VA2716-5AB03-0AA0 | 55 | 281.710,00 | 1 |



3VA27



ETU320

| | | | | | | | | |
|----------|------|--------------|--------------|--------|--------------------|----|------------|---|
| 3VA21 | 63 | 25 ... 63 | 95 ... 756 | ETU320 | 3VA2163-6HL32-0AA0 | 85 | 35.307,00 | 1 |
| | 100 | 40 ... 100 | 150 ... 1200 | ETU320 | 3VA2110-6HL32-0AA0 | 85 | 38.161,00 | 1 |
| | 160 | 63 ... 160 | 240 ... 1600 | ETU320 | 3VA2116-6HL32-0AA0 | 85 | 57.866,00 | 1 |
| 3VA22 | 250 | 100 ... 250 | 375 ... 2500 | ETU320 | 3VA2225-6HL32-0AA0 | 85 | 75.850,00 | 1 |
| 3VA23 | 400 | 160 ... 400 | 600 ... 4000 | ETU320 | 3VA2340-6HL32-0AA0 | 85 | 100.635,00 | 1 |
| 3VA24 | 630 | 250 ... 630 | 945 ... 6300 | ETU320 | 3VA2463-6HL32-0AA0 | 85 | 130.957,00 | 1 |
| 3VA25 | 800 | 320 ... 800 | 1200...8000 | ETU320 | 3VA2580-6HL32-0AA0 | 85 | 188.127,00 | 1 |
| | 1000 | 400 ... 1000 | 1500...10000 | ETU320 | 3VA2510-6HL32-0AA0 | 85 | 209.026,00 | 1 |
| 3VA26 | 1250 | 500 ... 1250 | 1875...12500 | ETU320 | 3VA2612-6HL32-0AA0 | 85 | 216.310,00 | 1 |
| 3VA27(*) | 1250 | 500 ... 1250 | 1875...18750 | ETU320 | 3VA2712-6AB03-0AA0 | 85 | 231.963,00 | 1 |
| | 1600 | 640 ... 1600 | 2400...24000 | ETU320 | 3VA2716-6AB03-0AA0 | 85 | 308.979,00 | 1 |

(*): 3VA27 Mandallı tiptir. Motor takılamaz. Motor takılabilen tipler aşağıda belirtilmiştir.

3VA27 - 3 Kutuplu, motor takılabilen, ETU350 LSI elektronik koruma ünitesi

| | | | | | | | | |
|-------|------|--------------|--------------|--------|--------------------|----|------------|---|
| 3VA27 | 800 | 320 ... 800 | 1200...12000 | ETU350 | 3VA2780-1AC03-0AA0 | 55 | 162.430,00 | 1 |
| | 1000 | 400 ... 1000 | 1500...15000 | ETU350 | 3VA2710-1AC03-0AA0 | 55 | 204.542,00 | 1 |
| | 1250 | 500 ... 1250 | 1875...18750 | ETU350 | 3VA2712-1AC03-0AA0 | 55 | 235.504,00 | 1 |
| | 1600 | 640 ... 1600 | 2400...24000 | ETU350 | 3VA2716-1AC03-0AA0 | 55 | 308.061,00 | 1 |
| 3VA27 | 800 | 320 ... 800 | 1200...12000 | ETU350 | 3VA2780-2AC03-0AA0 | 85 | 193.161,00 | 1 |
| | 1000 | 400 ... 1000 | 1500...15000 | ETU350 | 3VA2710-2AC03-0AA0 | 85 | 215.794,00 | 1 |
| | 1250 | 500 ... 1250 | 1875...18750 | ETU350 | 3VA2712-2AC03-0AA0 | 85 | 243.748,00 | 1 |
| | 1600 | 640 ... 1600 | 2400...24000 | ETU350 | 3VA2716-2AC03-0AA0 | 85 | 320.765,00 | 1 |

* 3VA27 tip devre kesici aksesuarları için 80-81'e bakınız.



3VA27

SENTRON koruma cihazları

3VA kompakt tip güç şalterleri, starter ve motor koruma

3VA KOMPAKT TİP GÜÇ ŞALTERLERİ

3 kutuplu

3 KUTUPLU STARTER KORUMA ŞALTERİ (IEC60947-2 STANDARDINDA)

- TM120M sadece manyetik korumalı

IE3'e
hazır mısınız?



3 kutuplu 380/415VAC/50Hz



3VA11

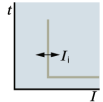

TM120M

| Tip | Anma Akımı $I_n(A)$ | Termik Ayar Sahası $I_R(A)$ | Manyetik Ayar Sahası $I_i(A)$ | Koruma Ünitesi Tipi | Sipariş No | Kesme Kapasitesi (kA) | Birim Fiyatı TL | Min. Sipariş Adedi |
|-------|------------------------|--------------------------------|----------------------------------|---------------------|--------------------|-----------------------|-----------------|--------------------|
| 3VA11 | 32 | -- | 220 ... 510 | TM120M | 3VA1132-5MH36-0AA0 | 55 | 19.184,00 | 1 |
| | 40 | -- | 280 ... 640 | TM120M | 3VA1140-5MH36-0AA0 | 55 | 19.184,00 | 1 |
| | 50 | -- | 350 ... 800 | TM120M | 3VA1150-5MH36-0AA0 | 55 | 19.184,00 | 1 |
| | 63 | -- | 440 ... 1010 | TM120M | 3VA1163-5MH36-0AA0 | 55 | 19.184,00 | 1 |
| | 80 | -- | 560 ... 1280 | TM120M | 3VA1180-5MH36-0AA0 | 55 | 19.184,00 | 1 |
| | 100 | -- | 700 ... 1600 | TM120M | 3VA1110-5MH36-0AA0 | 55 | 19.184,00 | 1 |
| | 125 | -- | 875 ... 2000 | TM120M | 3VA1112-5MH36-0AA0 | 55 | 24.743,00 | 1 |
| 3VA12 | 160 | -- | 1120 ... 2560 | TM120M | 3VA1216-5MH32-0AA0 | 55 | 28.861,00 | 1 |
| | 200 | -- | 1400 ... 2800 | TM120M | 3VA1220-5MH32-0AA0 | 55 | 36.253,00 | 1 |
| 3VA13 | 250 | -- | 2000 ... 4000 | TM120M | 3VA1325-5MH32-0AA0 | 55 | 39.913,00 | 1 |
| | 320 | -- | 2240 ... 4480 | TM120M | 3VA1332-5MH32-0AA0 | 55 | 54.970,00 | 1 |
| 3VA14 | 400 | -- | 3200 ... 6400 | TM120M | 3VA1440-5MH32-0AA0 | 55 | 58.325,00 | 1 |
| | 500 | -- | 4000 ... 8000 | TM120M | 3VA1450-5MH32-0AA0 | 55 | 80.930,00 | 1 |
| 3VA15 | 630 | -- | 5040 ... 9450 | TM120M | 3VA1563-5MH32-0AA0 | 55 | 92.928,00 | 1 |
| | 800 | -- | 4800 ... 9600 | TM120M | 3VA1580-5MH32-0AA0 | 55 | 122.942,00 | 1 |

| | | | | | | | | |
|-------|-----|----|---------------|--------|--------------------|----|------------|---|
| 3VA11 | 32 | -- | 220 ... 510 | TM120M | 3VA1132-6MH36-0AA0 | 70 | 22.435,00 | 1 |
| | 40 | -- | 280 ... 640 | TM120M | 3VA1140-6MH36-0AA0 | 70 | 22.435,00 | 1 |
| | 50 | -- | 350 ... 800 | TM120M | 3VA1150-6MH36-0AA0 | 70 | 22.435,00 | 1 |
| | 63 | -- | 440 ... 1010 | TM120M | 3VA1163-6MH36-0AA0 | 70 | 22.435,00 | 1 |
| | 80 | -- | 560 ... 1280 | TM120M | 3VA1180-6MH36-0AA0 | 70 | 22.435,00 | 1 |
| | 100 | -- | 700 ... 1600 | TM120M | 3VA1110-6MH36-0AA0 | 70 | 22.435,00 | 1 |
| | 125 | -- | 875 ... 2000 | TM120M | 3VA1112-6MH36-0AA0 | 70 | 30.880,00 | 1 |
| 3VA12 | 160 | -- | 1120 ... 2560 | TM120M | 3VA1216-6MH32-0AA0 | 70 | 34.743,00 | 1 |
| | 200 | -- | 1400 ... 2800 | TM120M | 3VA1220-6MH32-0AA0 | 70 | 42.759,00 | 1 |
| 3VA13 | 250 | -- | 2000 ... 4000 | TM120M | 3VA1325-6MH32-0AA0 | 70 | 48.144,00 | 1 |
| | 320 | -- | 2240 ... 4480 | TM120M | 3VA1332-6MH32-0AA0 | 70 | 65.894,00 | 1 |
| 3VA14 | 400 | -- | 3200 ... 6400 | TM120M | 3VA1440-6MH32-0AA0 | 70 | 86.687,00 | 1 |
| | 500 | -- | 4000 ... 8000 | TM120M | 3VA1450-6MH32-0AA0 | 70 | 93.657,00 | 1 |
| 3VA15 | 630 | -- | 5040 ... 9450 | TM120M | 3VA1563-6MH32-0AA0 | 70 | 100.782,00 | 1 |
| | 800 | -- | 4800 ... 9600 | TM120M | 3VA1580-6MH32-0AA0 | 70 | 135.459,00 | 1 |

3 Kutuplu Motor Koruma Şalteri (IEC60947-2 standardında)

- * 3VA2 tipi LSI fonksiyonlu ($I_i=15 \times I_n$), ETU350M elektronik koruma ünitesi, bara bağlantı adaptörlü

380/415VAC/50Hz

3 kutuplu



3VA22



ETU350M

| | | | | | | | | |
|-------|-----|-------------|----------------|---------|--------------------|----|------------|---|
| 3VA21 | 25 | 10 ... 25 | 75 ... 375 | ETU350M | 3VA2125-5MN32-0AA0 | 55 | 29.629,00 | 1 |
| | 40 | 16 ... 40 | 120 ... 600 | ETU350M | 3VA2140-5MN32-0AA0 | 55 | 29.629,00 | 1 |
| | 63 | 25 ... 63 | 189 ... 945 | ETU350M | 3VA2163-5MN32-0AA0 | 55 | 29.629,00 | 1 |
| | 100 | 40 ... 100 | 360 ... 1500 | ETU350M | 3VA2110-5MN32-0AA0 | 55 | 32.171,00 | 1 |
| 3VA22 | 160 | 63 ... 160 | 480 ... 2400 | ETU350M | 3VA2216-5MN32-0AA0 | 55 | 44.090,00 | 1 |
| | 200 | 80 ... 200 | 600 ... 3000 | ETU350M | 3VA2220-5MN32-0AA0 | 55 | 51.346,00 | 1 |
| 3VA23 | 250 | 100 ... 250 | 750 ... 3750 | ETU350M | 3VA2325-5MN32-0AA0 | 55 | 85.169,00 | 1 |
| 3VA24 | 400 | 160 ... 400 | 1200 ... 6000 | ETU350M | 3VA2440-5MN32-0AA0 | 55 | 95.547,00 | 1 |
| | 500 | 200 ... 500 | 1500 ... 7500 | ETU350M | 3VA2450-5MN32-0AA0 | 55 | 108.963,00 | 1 |
| 3VA25 | 630 | 250 ... 630 | 1890 ... 9450 | ETU350M | 3VA2563-5MN32-0AA0 | 55 | 119.947,00 | 1 |
| | 800 | 320 ... 800 | 2400 ... 12000 | ETU350M | 3VA2580-5MN32-0AA0 | 55 | 150.166,00 | 1 |

SENTRON koruma cihazları

3VA kompakt tip güç şalterleri

3VA1 ve 3VA2 TİPİ KOMPAKT GÜÇ ŞALTERLERİ

4 kutuplu

HAT KORUMASINA YÖNELİK KOMPAKT GÜÇ ŞALTERLERİ

4 Kutuplu Kompakt Şalterler (IEC60947-2 standardında)

- 3VA1 termik ayarlı, manyetik sabit, TM220 termik manyetik koruma ünitesi, blok klemens bağlantılı veya bara bağlantı adaptörlü
- 3VA1 termik ayarlı, manyetik sabit, TM240 termik manyetik koruma ünitesi, blok klemens bağlantılı veya bara bağlantı adaptörlü

380/415VAC/50Hz , Ics=Icu

| Tip | Anma Akımı $I_n(A)$ | Termik Ayar Sahası $I_R(A)$ | Manyetik Ayar Sahası $I_I(A)$ | Koruma Ünitesi Tipi | Sipariş No | Kesme Kapasitesi (kA) | Birim Fiyatı TL | Min. Sipariş Adedi |
|-------|------------------------|--------------------------------|----------------------------------|---------------------|--------------------|-----------------------|-----------------|--------------------|
| 3VA11 | 16 | 11 ... 16 | 320 | TM220 | 3VA1196-4EE46-0AA0 | 36 | 17.168,00 | 1 |
| | 20 | 14 ... 20 | 320 | TM220 | 3VA1120-4EE46-0AA0 | 36 | 17.168,00 | 1 |
| | 25 | 18 ... 25 | 320 | TM220 | 3VA1125-4EE46-0AA0 | 36 | 17.168,00 | 1 |
| | 32 | 22 ... 32 | 320 | TM220 | 3VA1132-4EE46-0AA0 | 36 | 17.168,00 | 1 |
| | 40 | 28 ... 40 | 400 | TM220 | 3VA1140-4EE46-0AA0 | 36 | 17.168,00 | 1 |
| | 50 | 35 ... 50 | 500 | TM220 | 3VA1150-4EE46-0AA0 | 36 | 17.168,00 | 1 |
| | 63 | 44 ... 63 | 630 | TM220 | 3VA1163-4EE46-0AA0 | 36 | 17.168,00 | 1 |
| | 80 | 56 ... 80 | 800 | TM220 | 3VA1180-4EE46-0AA0 | 36 | 18.482,00 | 1 |
| | 100 | 70 ... 100 | 1000 | TM220 | 3VA1110-4EE46-0AA0 | 36 | 20.668,00 | 1 |
| | 125 | 88 ... 125 | 1250 | TM220 | 3VA1112-4EE46-0AA0 | 36 | 33.082,00 | 1 |
| | 160 | 112 ... 160 | 1600 | TM220 | 3VA1116-4EE46-0AA0 | 36 | 37.652,00 | 1 |



3VA11



TM220

| | | | | | | | | |
|-------|-------|-------------|---------------|---------------|--------------------|--------------------|------------|-----------|
| 3VA11 | 16 | 11 ... 16 | 160 ... 320 | TM240 | 3VA1196-4EF46-0AA0 | 36 | 17.820,00 | 1 |
| | 20 | 14 ... 20 | 160 ... 320 | TM240 | 3VA1120-4EF46-0AA0 | 36 | 17.820,00 | 1 |
| | 25 | 18 ... 25 | 160 ... 320 | TM240 | 3VA1125-4EF46-0AA0 | 36 | 17.820,00 | 1 |
| | 32 | 22 ... 32 | 160 ... 320 | TM240 | 3VA1132-4EF46-0AA0 | 36 | 17.820,00 | 1 |
| | 40 | 28 ... 40 | 200 ... 400 | TM240 | 3VA1140-4EF46-0AA0 | 36 | 17.820,00 | 1 |
| | 50 | 35 ... 50 | 250 ... 500 | TM240 | 3VA1150-4EF46-0AA0 | 36 | 17.820,00 | 1 |
| | 63 | 44 ... 63 | 315 ... 630 | TM240 | 3VA1163-4EF46-0AA0 | 36 | 17.820,00 | 1 |
| | 80 | 56 ... 80 | 400 ... 800 | TM240 | 3VA1180-4EF46-0AA0 | 36 | 19.369,00 | 1 |
| | 100 | 70 ... 100 | 500 ... 1000 | TM240 | 3VA1110-4EF46-0AA0 | 36 | 21.236,00 | 1 |
| | 125 | 88 ... 125 | 625 ... 1250 | TM240 | 3VA1112-4EF46-0AA0 | 36 | 34.053,00 | 1 |
| | 160 | 112 ... 160 | 800 ... 1600 | TM240 | 3VA1116-4EF46-0AA0 | 36 | 38.766,00 | 1 |
| | 3VA12 | 200 | 140 ... 200 | 1000 ... 2000 | TM240 | 3VA1220-4EF42-0AA0 | 36 | 47.384,00 |
| 250 | | 175 ... 250 | 1250 ... 2500 | TM240 | 3VA1225-4EF42-0AA0 | 36 | 54.698,00 | 1 |
| 3VA13 | 320 | 220 ... 320 | 1600 ... 3200 | TM240 | 3VA1332-4EF42-0AA0 | 36 | 78.460,00 | 1 |
| | 400 | 280 ... 400 | 2000 ... 4000 | TM240 | 3VA1340-4EF42-0AA0 | 36 | 92.721,00 | 1 |
| 3VA14 | 500 | 350 ... 500 | 2500 ... 5000 | TM240 | 3VA1450-4EF42-0AA0 | 36 | 107.323,00 | 1 |
| | 630 | 440 ... 630 | 2520 ... 5040 | TM240 | 3VA1463-4EF42-0AA0 | 36 | 134.490,00 | 1 |



3VA13



TM240

SENTRON koruma cihazları

3VA tip kompakt güç şalterleri

3VA1 ve 3VA2 TİPİ KOMPAKT GÜÇ ŞALTERLERİ

4 kutuplu

HAT KORUMASINA YÖNELİK KOMPAKT GÜÇ ŞALTERLERİ

4 Kutuplu Kompakt Şalterler (IEC60947-2 standardında)

- 3VA1 termik ayarlı, manyetik sabit, TM220 termik manyetik koruma ünitesi, blok klemens bağlantılı veya bara bağlantı adaptörlü
- 3VA1 termik ayarlı, manyetik sabit, TM240 termik manyetik koruma ünitesi, blok klemens bağlantılı veya bara bağlantı adaptörlü

380/415VAC/50Hz , Ics=Icu

| Tip | Anma Akımı $I_n(A)$ | Termik Ayar Sahası $I_R(A)$ | Manyetik Ayar Sahası $I_i(A)$ | Koruma Ünitesi Tipi | Sipariş No | Kesme Kapasitesi (kA) | Birim Fiyatı TL | Min. Sipariş Adedi |
|-------|------------------------|--------------------------------|----------------------------------|---------------------|--------------------|-----------------------|-----------------|--------------------|
| 3VA11 | 16 | 11 ... 16 | 320 | TM220 | 3VA1196-5EE46-0AA0 | 55 | 19.270,00 | 1 |
| | 20 | 14 ... 20 | 320 | TM220 | 3VA1120-5EE46-0AA0 | 55 | 19.270,00 | 1 |
| | 25 | 18 ... 25 | 320 | TM220 | 3VA1125-5EE46-0AA0 | 55 | 19.270,00 | 1 |
| | 32 | 22 ... 32 | 320 | TM220 | 3VA1132-5EE46-0AA0 | 55 | 19.270,00 | 1 |
| | 40 | 28 ... 40 | 400 | TM220 | 3VA1140-5EE46-0AA0 | 55 | 19.270,00 | 1 |
| | 50 | 35 ... 50 | 500 | TM220 | 3VA1150-5EE46-0AA0 | 55 | 19.270,00 | 1 |
| | 63 | 44 ... 63 | 630 | TM220 | 3VA1163-5EE46-0AA0 | 55 | 19.270,00 | 1 |
| | 80 | 56 ... 80 | 800 | TM220 | 3VA1180-5EE46-0AA0 | 55 | 20.415,00 | 1 |
| | 100 | 70 ... 100 | 1000 | TM220 | 3VA1110-5EE46-0AA0 | 55 | 23.756,00 | 1 |
| | 125 | 88 ... 125 | 1250 | TM220 | 3VA1112-5EE46-0AA0 | 55 | 34.087,00 | 1 |
| | 160 | 112 ... 160 | 1600 | TM220 | 3VA1116-5EE46-0AA0 | 55 | 38.766,00 | 1 |



3VA11



TM220

| | | | | | | | | |
|-------|------|--------------|--------------|-------|--------------------|----|------------|---|
| 3VA11 | 16 | 11 ... 16 | 160 ... 320 | TM240 | 3VA1196-5EF46-0AA0 | 55 | 20.149,00 | 1 |
| | 20 | 14 ... 20 | 160 ... 320 | TM240 | 3VA1120-5EF46-0AA0 | 55 | 20.149,00 | 1 |
| | 25 | 18 ... 25 | 160 ... 320 | TM240 | 3VA1125-5EF46-0AA0 | 55 | 20.149,00 | 1 |
| | 32 | 22 ... 32 | 160 ... 320 | TM240 | 3VA1132-5EF46-0AA0 | 55 | 20.149,00 | 1 |
| | 40 | 28 ... 40 | 200 ... 400 | TM240 | 3VA1140-5EF46-0AA0 | 55 | 20.149,00 | 1 |
| | 50 | 35 ... 50 | 250 ... 500 | TM240 | 3VA1150-5EF46-0AA0 | 55 | 20.149,00 | 1 |
| | 63 | 44 ... 63 | 315 ... 630 | TM240 | 3VA1163-5EF46-0AA0 | 55 | 20.149,00 | 1 |
| | 80 | 56 ... 80 | 400 ... 800 | TM240 | 3VA1180-5EF46-0AA0 | 55 | 21.364,00 | 1 |
| | 100 | 70 ... 100 | 500 ... 1000 | TM240 | 3VA1110-5EF46-0AA0 | 55 | 24.915,00 | 1 |
| | 125 | 88 ... 125 | 625 ... 1250 | TM240 | 3VA1112-5EF46-0AA0 | 55 | 35.631,00 | 1 |
| | 160 | 112 ... 160 | 800 ... 1600 | TM240 | 3VA1116-5EF46-0AA0 | 55 | 40.525,00 | 1 |
| 3VA12 | 200 | 140 ... 200 | 1000...2000 | TM240 | 3VA1220-5EF42-0AA0 | 55 | 49.602,00 | 1 |
| | 250 | 175 ... 250 | 1250...2500 | TM240 | 3VA1225-5EF42-0AA0 | 55 | 57.535,00 | 1 |
| 3VA13 | 320 | 220 ... 320 | 1600...3200 | TM240 | 3VA1332-5EF42-0AA0 | 55 | 86.541,00 | 1 |
| | 400 | 280 ... 400 | 2000...4000 | TM240 | 3VA1340-5EF42-0AA0 | 55 | 97.071,00 | 1 |
| 3VA14 | 500 | 350 ... 500 | 2500...5000 | TM240 | 3VA1450-5EF42-0AA0 | 55 | 118.158,00 | 1 |
| | 630 | 440 ... 630 | 2520...5040 | TM240 | 3VA1463-5EF42-0AA0 | 55 | 138.037,00 | 1 |
| 3VA15 | 800 | 560 ... 800 | 4000...8000 | TM240 | 3VA1580-5EF42-0AA0 | 55 | 178.672,00 | 1 |
| | 1000 | 700 ... 1000 | 5000...10000 | TM240 | 3VA1510-5EF42-0AA0 | 55 | 239.422,00 | 1 |



3VA13



TM240

SENTRON koruma cihazları

3VA tip kompakt güç şalterleri

3VA1 ve 3VA2 TİPİ KOMPAKT GÜÇ ŞALTERLERİ

4 kutuplu

HAT KORUMASINA YÖNELİK KOMPAKT GÜÇ ŞALTERLERİ

4 Kutuplu Kompakt Şalterler (IEC60947-2 standardında)

- 3VA1 termik ayarlı, manyetik sabit, TM240 termik manyetik koruma ünitesi, blok klemens bağlantılı veya bara bağlantı adaptörlü

380/415VAC/50Hz , Ics=Icu

| Tip | Anma Akımı I _n (A) | Termik Ayar Sahası I _R (A) | Manyetik Ayar Sahası I _i (A) | Koruma Ünitesi Tipi | Sipariş No | Kesme Kapasitesi (kA) | Birim Fiyatı TL | Min. Sipariş Adedi |
|-------|----------------------------------|--|--|------------------------|--------------------|--------------------------|--------------------|--------------------|
| 3VA11 | 16 | 11 ... 16 | 160 ... 320 | TM240 | 3VA1196-6EF46-0AA0 | 70 | 23.616,00 | 1 |
| | 20 | 14 ... 20 | 160 ... 320 | TM240 | 3VA1120-6EF46-0AA0 | 70 | 23.616,00 | 1 |
| | 25 | 18 ... 25 | 160 ... 320 | TM240 | 3VA1125-6EF46-0AA0 | 70 | 23.616,00 | 1 |
| | 32 | 22 ... 32 | 160 ... 320 | TM240 | 3VA1132-6EF46-0AA0 | 70 | 23.616,00 | 1 |
| | 40 | 28 ... 40 | 200 ... 400 | TM240 | 3VA1140-6EF46-0AA0 | 70 | 23.616,00 | 1 |
| | 50 | 35 ... 50 | 250 ... 500 | TM240 | 3VA1150-6EF46-0AA0 | 70 | 23.616,00 | 1 |
| | 63 | 44 ... 63 | 315 ... 630 | TM240 | 3VA1163-6EF46-0AA0 | 70 | 23.616,00 | 1 |
| | 80 | 56 ... 80 | 400 ... 800 | TM240 | 3VA1180-6EF46-0AA0 | 70 | 25.001,00 | 1 |
| | 100 | 70 ... 100 | 500 ... 1000 | TM240 | 3VA1110-6EF46-0AA0 | 70 | 29.125,00 | 1 |
| | 125 | 88 ... 125 | 625 ... 1250 | TM240 | 3VA1112-6EF46-0AA0 | 70 | 47.668,00 | 1 |
| | 160 | 112 ... 160 | 800 ... 1600 | TM240 | 3VA1116-6EF46-0AA0 | 70 | 54.266,00 | 1 |
| 3VA12 | 200 | 140 ... 200 | 1000 ... 2000 | TM240 | 3VA1220-6EF42-0AA0 | 70 | 65.373,00 | 1 |
| | 250 | 175 ... 250 | 1250 ... 2500 | TM240 | 3VA1225-6EF42-0AA0 | 70 | 70.889,00 | 1 |
| 3VA13 | 320 | 220 ... 320 | 1600...3200 | TM240 | 3VA1332-6EF42-0AA0 | 70 | 98.463,00 | 1 |
| | 400 | 280 ... 400 | 2000...4000 | TM240 | 3VA1340-6EF42-0AA0 | 70 | 110.444,00 | 1 |
| 3VA14 | 500 | 350 ... 500 | 2500 ... 5000 | TM240 | 3VA1450-6EF42-0AA0 | 70 | 134.146,00 | 1 |
| | 630 | 440 ... 630 | 2520 ... 5040 | TM240 | 3VA1463-6EF42-0AA0 | 70 | 157.612,00 | 1 |
| 3VA15 | 800 | 560 ... 800 | 4000 ... 8000 | TM240 | 3VA1580-6EF42-0AA0 | 70 | 212.319,00 | 1 |
| | 1000 | 700 ... 1000 | 5000...10000 | TM240 | 3VA1510-6EF42-0AA0 | 70 | 303.591,00 | 1 |



3VA15

KORUMASIZ YÜK AYIRICILAR

Koruma ünitesiz 4 Kutuplu Yük Ayırıcılar (IEC60947-3 standardında)

4 kutuplu 380/415VAC/50Hz

| | | | | | | | | |
|-------|-----|----|----|----|--------------------|----|-----------|---|
| 3VA11 | 63 | -- | -- | -- | 3VA1163-1AA46-0AA0 | -- | 15.112,00 | 1 |
| | 100 | -- | -- | -- | 3VA1110-1AA46-0AA0 | -- | 15.112,00 | 1 |
| | 125 | -- | -- | -- | 3VA1112-1AA46-0AA0 | -- | 23.387,00 | 1 |
| | 160 | -- | -- | -- | 3VA1116-1AA46-0AA0 | -- | 24.414,00 | 1 |
| 3VA12 | 250 | -- | -- | -- | 3VA1225-1AA42-0AA0 | -- | 29.235,00 | 1 |
| 3VA13 | 400 | -- | -- | -- | 3VA1340-1AA42-0AA0 | -- | 43.433,00 | 1 |
| 3VA14 | 500 | -- | -- | -- | 3VA1450-1AA42-0AA0 | -- | 67.838,00 | 1 |



3VA14

SENTRON koruma cihazları

3VA tip kompakt güç şalterleri

3VA1 ve 3VA2 TİPİ KOMPAKT GÜÇ ŞALTERLERİ

4 kutuplu

HAT KORUMASINA YÖNELİK KOMPAKT GÜÇ ŞALTERLERİ

4 Kutuplu Kompakt Şalterler (IEC60947-2 standardında)

- 3VA2 tipi termik ve manyetik ayarlı LI korumalı ETU320 elektronik koruma ünitesi, bara bağlantı adaptörlü

380 415VAC 50Hz , Ics=Icu

| Tip | Anma Akımı I _n (A) | Termik Ayar Sahası I _R (A) | Manyetik Ayar Sahası I _i (A) | Koruma Ünitesi Tipi | Sipariş No | Kesme Kapasitesi (kA) | Birim Fiyatı TL | Min. Sipariş Adedi |
|----------|----------------------------------|--|--|------------------------|--------------------|--------------------------|--------------------|--------------------|
| 3VA23 | 400 | 160 ... 400 | 600 ... 4000 | ETU320 | 3VA2340-4HL42-0AA0 | 36 | 101.431,00 | 1 |
| 3VA24 | 630 | 250 ... 630 | 945 ... 6300 | ETU320 | 3VA2463-4HL42-0AA0 | 36 | 113.945,00 | 1 |
| 3VA21 | 63 | 25 ... 63 | 95 ... 756 | ETU320 | 3VA2163-5HL42-0AA0 | 55 | 30.197,00 | 1 |
| | 100 | 40 ... 100 | 150 ... 1200 | ETU320 | 3VA2110-5HL42-0AA0 | 55 | 42.791,00 | 1 |
| | 160 | 63 ... 160 | 240 ... 1600 | ETU320 | 3VA2116-5HL42-0AA0 | 55 | 49.670,00 | 1 |
| 3VA22 | 250 | 100 ... 250 | 375 ... 2500 | ETU320 | 3VA2225-5HL42-0AA0 | 55 | 65.575,00 | 1 |
| 3VA23 | 400 | 160 ... 400 | 600 ... 4000 | ETU320 | 3VA2340-5HL42-0AA0 | 55 | 111.596,00 | 1 |
| 3VA24 | 630 | 250 ... 630 | 945 ... 6300 | ETU320 | 3VA2463-5HL42-0AA0 | 55 | 124.286,00 | 1 |
| 3VA25 | 800 | 320 ... 800 | 1200...8000 | ETU320 | 3VA2580-5HL42-0AA0 | 55 | 195.606,00 | 1 |
| | 1000 | 400 ... 1000 | 1500...10000 | ETU320 | 3VA2510-5HL42-0AA0 | 55 | 262.261,00 | 1 |
| 3VA26 | 1250 | 500 ... 1250 | 1875...12500 | ETU320 | 3VA2612-5HL42-0AA0 | 55 | 271.002,00 | 1 |
| 3VA27(*) | 1250 | 500 ... 1250 | 1875...18750 | ETU320 | 3VA2712-5AB13-0AA0 | 55 | 284.192,00 | 1 |
| | 1600 | 640 ... 1600 | 2400...24000 | ETU320 | 3VA2716-5AB13-0AA0 | 55 | 382.292,00 | 1 |



3VA23



ETU320



3VA26

| | | | | | | | | |
|----------|------|--------------|---------------|--------|--------------------|----|------------|---|
| 3VA21 | 63 | 25 ... 63 | 95 ... 756 | ETU320 | 3VA2163-6HL42-0AA0 | 85 | 33.181,00 | 1 |
| | 100 | 40 ... 100 | 150 ... 1200 | ETU320 | 3VA2110-6HL42-0AA0 | 85 | 36.099,00 | 1 |
| | 160 | 63 ... 160 | 240 ... 1600 | ETU320 | 3VA2116-6HL42-0AA0 | 85 | 55.579,00 | 1 |
| 3VA22 | 250 | 100 ... 250 | 375 ... 2500 | ETU320 | 3VA2225-6HL42-0AA0 | 85 | 73.770,00 | 1 |
| 3VA23 | 400 | 160 ... 400 | 600 ... 4000 | ETU320 | 3VA2340-6HL42-0AA0 | 85 | 128.296,00 | 1 |
| 3VA24 | 630 | 250 ... 630 | 945 ... 6300 | ETU320 | 3VA2463-6HL42-0AA0 | 85 | 142.991,00 | 1 |
| 3VA25 | 800 | 320 ... 800 | 1200 ... 8000 | ETU320 | 3VA2580-6HL42-0AA0 | 85 | 209.317,00 | 1 |
| | 1000 | 400 ... 1000 | 1500...10000 | ETU320 | 3VA2510-6HL42-0AA0 | 85 | 280.695,00 | 1 |
| 3VA26 | 1250 | 500 ... 1250 | 1875...12500 | ETU320 | 3VA2612-6HL42-0AA0 | 85 | 307.243,00 | 1 |
| 3VA27(*) | 1250 | 500 ... 1250 | 1875...18750 | ETU320 | 3VA2712-6AB13-0AA0 | 85 | 312.386,00 | 1 |
| | 1600 | 640 ... 1600 | 2400... 24000 | ETU320 | 3VA2716-6AB13-0AA0 | 85 | 420.220,00 | 1 |

(*): 3VA27 Mandallı tiptir. Motor takılamaz. Motor takılabilen tipler aşağıda belirtilmiştir.

3VA27 - 4 Kutuplu, motor takılabilen, ETU350 LSI elektronik koruma ünitesi



3VA27

| | | | | | | | | |
|-------|------|--------------|--------------|--------|--------------------|----|------------|---|
| 3VA27 | 800 | 320 ...800 | 1200...12000 | ETU350 | 3VA2780-1AC13-0AA0 | 55 | 223.416,00 | 1 |
| | 1000 | 400 ... 1000 | 1500...15000 | ETU350 | 3VA2710-1AC13-0AA0 | 55 | 284.024,00 | 1 |
| | 1250 | 500 ... 1250 | 1875...18750 | ETU350 | 3VA2712-1AC13-0AA0 | 55 | 327.987,00 | 1 |
| | 1600 | 640 ... 1600 | 2400...24000 | ETU350 | 3VA2716-1AC13-0AA0 | 55 | 430.966,00 | 1 |
| 3VA27 | 800 | 320 ...800 | 1200...12000 | ETU350 | 3VA2780-2AC13-0AA0 | 85 | 267.144,00 | 1 |
| | 1000 | 400 ... 1000 | 1500...15000 | ETU350 | 3VA2710-2AC13-0AA0 | 85 | 299.403,00 | 1 |
| | 1250 | 500 ... 1250 | 1875...18750 | ETU350 | 3VA2712-2AC13-0AA0 | 85 | 339.921,00 | 1 |
| | 1600 | 640 ... 1600 | 2400...24000 | ETU350 | 3VA2716-2AC13-0AA0 | 85 | 447.613,00 | 1 |

* 3VA27 tip devre kesici aksesuarları için Sayfa 80-81'e bakınız.

SENTRON koruma cihazları

3VA kompakt tip haberleşebilen güç şalterleri

3VA21, 3VA22, 3VA23 ve 3VA24 TİPİ KOMPAKT GÜÇ ŞALTERLERİ

3 ve 4 kutuplu

HAT KORUMASI VE HABERLEŞME ÖZELLİ OLAN KOMPAKT GÜÇ ŞALTERLERİ 3/4 Kutuplu Kompakt Şalterler (IEC60947-2 standardında)

- * 3VA2 tipi LSI korumalı ETU850 elektronik koruma ünitesi, bara bağlantı adaptörü.
- * Dahili Akım ve Gerilim trafoları sayesinde anında akım ve gerilim değerleri, Güç ve enerji kalitesi ölçümü.
- * Entegre LED Ekran üzerinden akım ve gerilim değerleri, Güç ve enerji kalitesi ölçümü, hassas fonksiyonel ayarlar.
- * İlgili aksesuarlarla birlikte Ethernet, PROFIBUS DP, PROFINET ve RS485 Modbus RTU ile Haberleşme özelliği.

380/415VAC/50Hz , Ics=Icu

| Tip | Anma Akımı I _n (A) | Termik Ayar Sahası I _R (A) | Manyetik Ayar Sahası I _i (A) | Koruma Ünitesi Tipi | Sipariş No | Kesme Kapasitesi (kA) | Birim Fiyatı TL | Min. Sipariş Adedi |
|-------|----------------------------------|--|--|------------------------|--------------------|--------------------------|--------------------|--------------------|
| 3VA21 | 25 | 10 ... 25 | 15 ... 250 | ETU850 | 3VA2125-5KP36-0AA0 | 55 | 73.652,00 | 1 |
| | 40 | 16 ... 40 | 24 ... 400 | ETU850 | 3VA2140-5KP36-0AA0 | 55 | 73.652,00 | 1 |
| | 63 | 25 ... 63 | 38 ... 630 | ETU850 | 3VA2163-5KP36-0AA0 | 55 | 73.652,00 | 1 |
| | 100 | 40 ... 100 | 60 ... 1000 | ETU850 | 3VA2110-5KP36-0AA0 | 55 | 75.503,00 | 1 |
| | 160 | 64 ... 160 | 96 ... 1600 | ETU850 | 3VA2116-5KP36-0AA0 | 55 | 92.501,00 | 1 |
| 3VA22 | 250 | 100 ... 250 | 150 ... 2500 | ETU850 | 3VA2225-5KP32-0AA0 | 55 | 107.693,00 | 1 |
| 3VA23 | 400 | 160 ... 400 | 240 ... 4000 | ETU850 | 3VA2340-5KP32-0AA0 | 55 | 130.161,00 | 1 |
| 3VA24 | 500 | 200 ... 500 | 300 ... 5000 | ETU850 | 3VA2450-5KP32-0AA0 | 55 | 159.980,00 | 1 |
| | 630 | 250 ... 630 | 378 ... 5670 | ETU850 | 3VA2463-5KP32-0AA0 | 55 | 159.980,00 | 1 |

3 kutuplu



3VA21

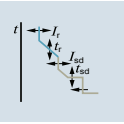

| | | | | | | | | |
|-------|-----|-------------|--------------|--------|--------------------|----|------------|---|
| 3VA21 | 25 | 10 ... 25 | 15 ... 250 | ETU850 | 3VA2125-6KP36-0AA0 | 85 | 76.667,00 | 1 |
| | 40 | 16 ... 40 | 24 ... 400 | ETU850 | 3VA2140-6KP36-0AA0 | 85 | 76.667,00 | 1 |
| | 63 | 25 ... 63 | 38 ... 630 | ETU850 | 3VA2163-6KP36-0AA0 | 85 | 76.667,00 | 1 |
| | 100 | 40 ... 100 | 60 ... 1000 | ETU850 | 3VA2110-6KP36-0AA0 | 85 | 80.330,00 | 1 |
| | 160 | 63 ... 160 | 96 ... 1600 | ETU850 | 3VA2116-6KP36-0AA0 | 85 | 97.940,00 | 1 |
| 3VA22 | 250 | 100 ... 250 | 150 ... 2500 | ETU850 | 3VA2225-6KP32-0AA0 | 85 | 116.214,00 | 1 |
| 3VA23 | 400 | 160 ... 400 | 240 ... 4000 | ETU850 | 3VA2340-6KP32-0AA0 | 85 | 141.746,00 | 1 |
| 3VA24 | 500 | 200 ... 500 | 300 ... 5000 | ETU850 | 3VA2450-6KP32-0AA0 | 85 | 176.369,00 | 1 |
| | 630 | 250 ... 630 | 378 ... 5670 | ETU850 | 3VA2463-6KP32-0AA0 | 85 | 176.369,00 | 1 |

4 kutuplu



3VA24

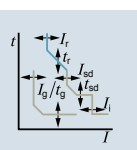

| | | | | | | | | |
|-------|-----|-------------|--------------|--------|--------------------|----|------------|---|
| 3VA21 | 25 | 10 ... 25 | 15 ... 250 | ETU850 | 3VA2125-5KP46-0AA0 | 55 | 82.168,00 | 1 |
| | 40 | 16 ... 40 | 24 ... 400 | ETU850 | 3VA2140-5KP46-0AA0 | 55 | 82.168,00 | 1 |
| | 63 | 25 ... 63 | 38 ... 630 | ETU850 | 3VA2163-5KP46-0AA0 | 55 | 82.168,00 | 1 |
| | 100 | 40 ... 100 | 60 ... 1000 | ETU850 | 3VA2110-5KP46-0AA0 | 55 | 85.190,00 | 1 |
| | 160 | 63 ... 160 | 96 ... 1600 | ETU850 | 3VA2116-5KP46-0AA0 | 55 | 107.065,00 | 1 |
| 3VA22 | 250 | 100 ... 250 | 150 ... 2500 | ETU850 | 3VA2225-5KP42-0AA0 | 55 | 127.778,00 | 1 |
| 3VA23 | 400 | 160 ... 400 | 240 ... 4000 | ETU850 | 3VA2340-5KP42-0AA0 | 55 | 156.943,00 | 1 |
| 3VA24 | 500 | 200 ... 500 | 300 ... 5000 | ETU850 | 3VA2450-5KP42-0AA0 | 55 | 197.688,00 | 1 |
| | 630 | 250 ... 630 | 378 ... 5670 | ETU850 | 3VA2463-5KP42-0AA0 | 55 | 197.688,00 | 1 |

| | | | | | | | | |
|-------|-----|-------------|--------------|--------|--------------------|----|------------|---|
| 3VA21 | 25 | 10 ... 25 | 15 ... 250 | ETU850 | 3VA2125-6KP46-0AA0 | 85 | 86.423,00 | 1 |
| | 40 | 16 ... 40 | 24 ... 400 | ETU850 | 3VA2140-6KP46-0AA0 | 85 | 86.423,00 | 1 |
| | 63 | 25 ... 63 | 38 ... 630 | ETU850 | 3VA2163-6KP46-0AA0 | 85 | 86.423,00 | 1 |
| | 100 | 40 ... 100 | 60 ... 1000 | ETU850 | 3VA2110-6KP46-0AA0 | 85 | 90.078,00 | 1 |
| | 160 | 63 ... 160 | 96 ... 1600 | ETU850 | 3VA2116-6KP46-0AA0 | 85 | 115.583,00 | 1 |
| 3VA22 | 250 | 100 ... 250 | 150 ... 2500 | ETU850 | 3VA2225-6KP42-0AA0 | 85 | 139.284,00 | 1 |
| 3VA23 | 400 | 160 ... 400 | 240 ... 4000 | ETU850 | 3VA2340-6KP42-0AA0 | 85 | 172.142,00 | 1 |
| 3VA24 | 500 | 200 ... 500 | 300 ... 5000 | ETU850 | 3VA2450-6KP42-0AA0 | 85 | 219.542,00 | 1 |
| | 630 | 250 ... 630 | 378 ... 5670 | ETU850 | 3VA2463-6KP42-0AA0 | 85 | 219.542,00 | 1 |

SETRON koruma cihazları

3VA kompakt tip güç şalterleri aksesuarları

3VA KOMPAKT ŞALTER AKSESUARLARI

3 ve 4 kutuplu

| Versiyon | Güç Şalteri Tipi | | | | | Sipariş No. | Birim Fiyat TL | Min. Sipariş Adedi |
|----------|------------------|-------------------------|-------|----------------------------------|----------------|-------------|----------------|--------------------|
| | 3VA11 | 3VA12 3VA13 3VA14 | 3VA15 | 3VA21 3VA22 3VA23 3VA24 | 3VA25 3VA26 | | | |



3VA9988-0AA12

AUX - Yardımcı kontak (1 enversör kontak)

| | | | | | | | | |
|---------------------|---|---|---|---|---|---------------|----------|---|
| 240VAC(50Hz)/250VDC | ✓ | ✓ | ✓ | ✓ | ✓ | 3VA9988-0AA12 | 1.388,00 | 1 |
|---------------------|---|---|---|---|---|---------------|----------|---|



3VA9988-0AA22

LCS - Erken davranan enversör kontak

| | | | | | | | | |
|---------------------|---|---|---|---|---|---------------|----------|---|
| 240VAC(50Hz)/250VDC | ✓ | ✓ | ✓ | ✓ | ✓ | 3VA9988-0AA22 | 1.888,00 | 1 |
|---------------------|---|---|---|---|---|---------------|----------|---|



3VA9988-0AB12

TAS - Trip veya Alarm kontağı (1 enversör kontak)

| | | | | | | | | |
|---------------------|---|---|---|---|---|---------------|----------|---|
| 240VAC(50Hz)/250VDC | ✓ | ✓ | ✓ | ✓ | ✓ | 3VA9988-0AB12 | 1.388,00 | 1 |
|---------------------|---|---|---|---|---|---------------|----------|---|

SAS - Kısa devre alarm kontağı (1 enversör kontak)

| | | | | | | | | |
|---------------------|----|----|----|----|----|---------------|----------|---|
| 240VAC(50Hz)/250VDC | ✓ | -- | -- | -- | -- | 3VA9988-0AB32 | 2.031,00 | 1 |
| | -- | ✓ | -- | -- | -- | 3VA9988-0AB34 | 2.113,00 | 1 |



3VA9988-0AB32

EAS - Elektriksel alarm kontağı (1 enversör kontak)

| | | | | | | | | |
|---------------------|----|----|----|---|---|---------------|----------|---|
| 240VAC(50Hz)/250VDC | -- | -- | -- | ✓ | ✓ | 3VA9988-0AB22 | 2.031,00 | 1 |
|---------------------|----|----|----|---|---|---------------|----------|---|



3VA9988-0AB32

UVR- Düşük gerilim bobini

| | | | | | | | | |
|-----------------------|---|---|---|---|---|---------------|----------|---|
| 110VAC (50/60Hz) | ✓ | ✓ | ✓ | ✓ | ✓ | 3VA9908-0BB23 | 6.100,00 | 1 |
| 208...230VAC(50/60Hz) | ✓ | ✓ | ✓ | ✓ | ✓ | 3VA9908-0BB25 | 6.100,00 | 1 |

* Gecikmeli düşük gerilim bobinlerimiz için satış ofislerimiz ile irtibata geçiniz.



3VA9908-0BB23

STL - Açtırma bobini sol blok

| | | | | | | | | |
|-------------------------------------|---|---|---|---|---|---------------|----------|---|
| 110...127 VAC(50/60Hz)/110...127VDC | ✓ | ✓ | ✓ | ✓ | ✓ | 3VA9988-0BL32 | 4.696,00 | 1 |
| 208...277VAC(50/60Hz)/220...250VDC | ✓ | ✓ | ✓ | ✓ | ✓ | 3VA9988-0BL33 | 4.696,00 | 1 |
| 380 ... 600VAC(50/60Hz) | ✓ | ✓ | ✓ | ✓ | ✓ | 3VA9988-0BL20 | 4.696,00 | 1 |



3VA9988-0BL33

STF - Açtırma bobini esnek tip (sağ/sol blok)

| | | | | | | | | |
|-------------------------|----|----|----|---|----|----------------|----------|---|
| 110 ... 127VAC(50/60Hz) | -- | -- | -- | ✓ | -- | 3VA9988-0BA22* | 4.696,00 | 1 |
| 208 ... 277VAC(50/60Hz) | -- | -- | -- | ✓ | -- | 3VA9988-0BA23* | 4.696,00 | 1 |
| 380 ... 500VAC(50/60Hz) | -- | -- | -- | ✓ | -- | 3VA9988-0BA24* | 4.696,00 | 1 |

* 3VA1 kasada yalnızca sol bloğa takılmaktadır.



3VA9988-0BA23

SENTRON koruma cihazları

3VA kompakt tip güç şalterleri aksesuarları

3VA KOMPAKT ŞALTER AKSESUARLARI

3 ve 4 kutuplu

| Versiyon | Güç Şalteri Tipi | | | | | Sipariş No. | Birim Fiyat TL | Min. Sipariş Adedi |
|----------|------------------|-------|-------------------------|----------------------------------|--|-------------|----------------|--------------------|
| | 3VA11 | 3VA12 | 3VA20 3VA21 3VA22 | 3VA13 3VA14 3VA23 3VA24 | | | | |



3VA9117-0HB20

Motor mekanizması MO310 (Yan montaj, panoda yerden tasarruf sağlar)

| | | | | | | | |
|--------------------------------------|---|----|----|----|---------------|-----------|---|
| DC 24 ... 60 V AC 42 ... 60 V | ✓ | -- | -- | -- | 3VA9117-0HB10 | 25.289,00 | 1 |
| AC 110 ... 230 V AC 110 ... 250 V | ✓ | -- | -- | -- | 3VA9117-0HB20 | 25.289,00 | 1 |



3VA9267-0HA10

Motor mekanizması MO320

| | | | | | | | |
|--------------------------------------|----|----|----|----|---------------|-----------|---|
| 24 ... 60 V DC | ✓ | -- | -- | -- | 3VA9157-0HA10 | 25.289,00 | 1 |
| | -- | ✓ | -- | -- | 3VA9257-0HA10 | 29.023,00 | 1 |
| | -- | -- | ✓ | -- | 3VA9267-0HA10 | 32.730,00 | 1 |
| | -- | -- | -- | ✓ | 3VA9467-0HA10 | 40.937,00 | 1 |
| 110 ... 230 V AC 110 ... 250 V DC | ✓ | -- | -- | -- | 3VA9157-0HA20 | 25.289,00 | 1 |
| | -- | ✓ | -- | -- | 3VA9257-0HA20 | 29.023,00 | 1 |
| | -- | -- | ✓ | -- | 3VA9267-0HA20 | 32.730,00 | 1 |
| | -- | -- | -- | ✓ | 3VA9467-0HA20 | 40.937,00 | 1 |



3VA9267-0HC30

Enerji depolayan motor mekanizması SEO520 (Senkronizasyon uygulamaları için uygundur)

| | | | | | | | |
|-------------------------------------|----|----|---|----|---------------|-----------|---|
| Haberleşmesiz Tip 24 V DC | -- | -- | ✓ | -- | 3VA9267-0HC10 | 64.810,00 | 1 |
| 110 ... 230 V AC / 110 ... 250 V DC | -- | -- | ✓ | -- | 3VA9267-0HC30 | 64.810,00 | 1 |
| Haberleşmeli Tip 24 V DC | -- | -- | ✓ | -- | 3VA9267-0HC15 | 74.125,00 | 1 |
| 110 ... 230 V AC / 110 ... 250 V DC | -- | -- | ✓ | -- | 3VA9267-0HC35 | 74.125,00 | 1 |

| Versiyon | Güç Şalteri Tipi | | | | | Sipariş No. | Birim Fiyat TL | Min. Sipariş Adedi |
|----------|------------------|-------|----------------|----------------------------------|-------------------------|-------------|----------------|--------------------|
| | 3VA11 | 3VA12 | 3VA21 3VA22 | 3VA13 3VA14 3VA23 3VA24 | 3VA15 3VA25 3VA26 | | | |

Önden kumanda kolu kiti - Döner hareketli, Koruma sınıfı IP30



3VA9267-0EK11

| Tip | Renk | 3VA11 | 3VA12 | 3VA21 3VA22 | 3VA13 3VA14 3VA23 3VA24 | 3VA15 3VA25 3VA26 | Sipariş No. | Birim Fiyat TL | Min. Sipariş Adedi |
|-----------|----------------|-------|-------|----------------|----------------------------------|-------------------------|---------------|----------------|--------------------|
| Standart | Gri | ✓ | -- | -- | -- | -- | 3VA9157-0EK11 | 2.798,00 | 1 |
| | | -- | ✓ | -- | -- | -- | 3VA9257-0EK11 | 3.151,00 | 1 |
| | | -- | -- | ✓ | -- | -- | 3VA9267-0EK11 | 3.151,00 | 1 |
| | | -- | -- | -- | ✓ | -- | 3VA9467-0EK11 | 4.164,00 | 1 |
| | | -- | -- | -- | -- | ✓ | 3VA9687-0EK11 | 8.834,00 | 1 |
| Acil stop | Sarı - Kırmızı | ✓ | -- | -- | -- | -- | 3VA9157-0EK15 | 4.273,00 | 1 |
| | | -- | ✓ | -- | -- | -- | 3VA9257-0EK15 | 4.701,00 | 1 |
| | | -- | -- | ✓ | -- | -- | 3VA9267-0EK15 | 4.701,00 | 1 |
| | | -- | -- | -- | ✓ | -- | 3VA9467-0EK15 | 5.511,00 | 1 |
| | | -- | -- | -- | -- | ✓ | 3VA9687-0EK15 | 16.805,00 | 1 |



3VA9267-0FK21

Uzatma kumanda kolu kiti - Döner hareketli, Koruma sınıfı IP30

| Tip | Renk | 3VA11 | 3VA12 | 3VA21 3VA22 | 3VA13 3VA14 3VA23 3VA24 | 3VA15 3VA25 3VA26 | Sipariş No. | Birim Fiyat TL | Min. Sipariş Adedi |
|-----------|----------------|-------|-------|----------------|----------------------------------|-------------------------|---------------|----------------|--------------------|
| Standart | Gri | ✓ | -- | -- | -- | -- | 3VA9157-0FK21 | 4.824,00 | 1 |
| | | -- | ✓ | -- | -- | -- | 3VA9257-0FK21 | 5.473,00 | 1 |
| | | -- | -- | ✓ | -- | -- | 3VA9267-0FK21 | 5.473,00 | 1 |
| | | -- | -- | -- | ✓ | -- | 3VA9467-0FK21 | 7.914,00 | 1 |
| | | -- | -- | -- | -- | ✓ | 3VA9687-0FK21 | 13.993,00 | 1 |
| Acil stop | Sarı - Kırmızı | ✓ | -- | -- | -- | -- | 3VA9157-0FK25 | 5.515,00 | 1 |
| | | -- | ✓ | -- | -- | -- | 3VA9257-0FK25 | 6.277,00 | 1 |
| | | -- | -- | ✓ | -- | -- | 3VA9267-0FK25 | 6.277,00 | 1 |
| | | -- | -- | -- | ✓ | -- | 3VA9467-0FK25 | 9.086,00 | 1 |
| | | -- | -- | -- | -- | ✓ | 3VA9687-0FK25 | 16.805,00 | 1 |



3VA9467-0FK25

Yandan tahrik mekanizması için satış birimlerimize başvurunuz.

SENTRON koruma cihazları

3VA kompakt tip güç şalterleri aksesuarları

3VA KOMPAKT ŞALTER AKSESUARLARI

3 ve 4 kutuplu

SENTRON 3VA KAÇAK AKIM KORUMA CİHAZLARI

| Kaçak Akım Koruma Modülü | Nominal Akım (A) | Kutup Sayısı | Kaçak Akım Ayarlanabilir (A) | Gecikme Süresi Δt | Sipariş No | Birim Fiyatı TL | Min. Sipariş Adedi |
|--------------------------|------------------|--------------|------------------------------|---------------------------|------------|-----------------|--------------------|
|--------------------------|------------------|--------------|------------------------------|---------------------------|------------|-----------------|--------------------|

Tip A (Darbe Akım Duyarlılığı)

Nominal işletme gerilimi: 127...690V AC, 50/60Hz

3VA1 Sol Yan Montajlı, Blok Klemens ile Ayrıcı ve Kompakt Tip Kesiciye monte edilebilir.

| | | | | | | | |
|--------|------|---|-----------|--------------|---------------|------------|---|
| RCD510 | 160A | 3 | 0.03-5.00 | 0.0...3.00 s | 3VA9113-ORS20 | 44.091,00* | 1 |
| RCD510 | 250A | 3 | 0.03-5.00 | 0.0...3.00 s | 3VA9213-ORS20 | 47.932,00 | 1 |
| RCD310 | 160A | 4 | 0.03-5.00 | 0 s | 3VA9114-ORS10 | 28.807,00* | 1 |
| RCD510 | 160A | 4 | 0.03-5.00 | 0.0...3.00 s | 3VA9114-ORS20 | 47.917,00* | 1 |
| RCD510 | 250A | 4 | 0.03-5.00 | 0.0...3.00 s | 3VA9214-ORS20 | 52.131,00 | 1 |

* Şalterler vidalı tip bağlantılı ise ilave blok klemens sipariş edilmelidir.

3VA1 Alta Montajlı (koruma ünitesi altı)

| | | | | | | | |
|--------|------|---|-----------|--------------|---------------|-----------|---|
| RCD520 | 160A | 3 | 0.03-5.00 | 0.0...3.00 s | 3VA9113-ORL20 | 44.091,00 | 1 |
| RCD520 | 250A | 3 | 0.03-5.00 | 0.0...3.00 s | 3VA9213-ORL20 | 47.932,00 | 1 |
| RCD320 | 160A | 4 | 0.03-5.00 | 0 s | 3VA9114-ORL10 | 28.807,00 | 1 |
| RCD520 | 160A | 4 | 0.03-5.00 | 0.0...3.00 s | 3VA9114-ORL20 | 47.917,00 | 1 |
| RCD520 | 250A | 4 | 0.03-5.00 | 0.0...3.00 s | 3VA9214-ORL20 | 52.131,00 | 1 |

Tip B, B+(koruma ünitesi altı)

| | | | | | | | |
|----------|------|---|--------------------------------------|------------|---------------|-----------|---|
| RCD520B | 160A | 3 | TipB : 0.03-5.00 TipB+ : 0.03-0.3 | 0.0...10 s | 3VA9113-ORL21 | 77.739,00 | 1 |
| RCD520B+ | 160A | 4 | TipB : 0.03-5.00 TipB+ : 0.03-0.3 | 0.0...10 s | 3VA9114-ORL21 | 77.840,00 | 1 |

3VA2 Alta Montajlı (koruma ünitesi altı)

Altan enerji girişi için gerekli yardımcı kontak (AUX) ayrıca sipariş edilmelidir.

| | | | | | | | |
|--------|-----------|---|---------|------------|---------------|-----------|---|
| RCD820 | 100A,160A | 3 | 0.03-30 | 0.0...10 s | 3VA9123-ORL30 | 50.689,00 | 1 |
| RCD820 | 250A | 3 | 0.03-30 | 0.0...10 s | 3VA9223-ORL30 | 50.689,00 | 1 |
| RCD820 | 400A | 3 | 0.03-30 | 0.0...10 s | 3VA9323-ORL30 | 60.823,00 | 1 |
| RCD820 | 630A | 3 | 0.03-30 | 0.0...10 s | 3VA9423-ORL30 | 60.823,00 | 1 |
| RCD820 | 100A,160A | 4 | 0.03-30 | 0.0...10 s | 3VA9124-ORL30 | 55.026,00 | 1 |
| RCD820 | 250A | 4 | 0.03-30 | 0.0...10 s | 3VA9224-ORL30 | 55.026,00 | 1 |
| RCD820 | 400A | 4 | 0.03-30 | 0.0...10 s | 3VA9324-ORL30 | 66.114,00 | 1 |
| RCD820 | 630A | 4 | 0.03-30 | 0.0...10 s | 3VA9424-ORL30 | 66.114,00 | 1 |

3VA KOMPAKT ŞALTER AKSESUARLARI

3 ve 4 kutuplu

| Versiyon | Güç Şalteri Tipi | | | | | Sipariş No. | Birim Fiyat TL | Min. Sipariş Adedi |
|----------|------------------|-------|----------------|----------------------------------|-------------------------|-------------|----------------|--------------------|
| | 3VA11 | 3VA12 | 3VA21 3VA22 | 3VA13 3VA14 3VA23 3VA24 | 3VA15 3VA25 3VA26 | | | |

Kurma Kolu Kilitleme Kiti

| | | | | | | | |
|----|----|----|----|----|---------------|----------|---|
| ✓ | ✓ | -- | -- | -- | 3VA9088-0LB10 | 2.113,00 | 1 |
| -- | -- | ✓ | ✓ | -- | 3VA9388-0LB10 | 2.786,00 | 1 |
| -- | -- | -- | -- | ✓ | 3VA9588-0LB10 | 3.852,00 | 1 |

Önden Mekanik Kilitleme Kiti

2 şalterin karşılıklı kilitlemesi için komple kit. (Motorlu tahrik varken kullanılamaz)

| | | | | | | | |
|----|----|----|----|----|---------------|----------|---|
| ✓ | -- | -- | -- | -- | 3VA9158-0VF30 | 6.763,00 | 1 |
| -- | ✓ | -- | -- | -- | 3VA9258-0VF30 | 7.112,00 | 1 |
| -- | -- | ✓ | -- | -- | 3VA9168-0VF30 | 7.253,00 | 1 |
| -- | -- | -- | ✓ | -- | 3VA9368-0VF30 | 8.121,00 | 1 |

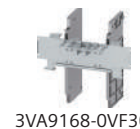

SENTRON koruma cihazları

3VA kompakt tip güç şalterleri aksesuarları

3VA KOMPAKT ŞALTER AKSESUARLARI

3 ve 4 kutuplu

| Versiyon | Güç Şalteri Tipi | | | | | Sipariş No. | Birim Fiyat TL | Min. Sipariş Adedi |
|----------|------------------|-------|----------------|----------------------------------|-------------------------|-------------|----------------|--------------------|
| | 3VA11 | 3VA12 | 3VA21 3VA22 | 3VA13 3VA14 3VA23 3VA24 | 3VA15 3VA25 3VA26 | | | |



3VA9088-0MV10



3VA9167-0VF10

Arkadan Mekanik Kilitleme Kiti (Hareketli Mil ile)

Komple Kit (Motorlu tahrik varken kullanılabilir)

| | | | | | | | | |
|---|----|----|----|----|----|---------------|-----------|---|
| Sabit tip için mekanik kilitleme kiti | ✓ | ✓ | ✓ | ✓ | -- | 3VA9088-0VM10 | 12.595,00 | 1 |
| Sabit tip mekanik kilitleme kiti (Profil rayları içerisinde gelmektedir.) | -- | -- | -- | -- | ✓ | 3VA9588-0VM10 | 19.960,00 | 1 |
| Sabit tip için profil rayları* | ✓ | ✓ | ✓ | ✓ | -- | 3VA9088-0VK10 | 4.765,00 | 1 |
| Montaj Plakası (Sabit tip şalterler için)* | ✓ | -- | -- | -- | -- | 3VA9158-0VK20 | 867,00 | 1 |
| | -- | ✓ | -- | -- | -- | 3VA9258-0VK20 | 890,00 | 1 |
| | -- | -- | ✓ | -- | -- | 3VA9268-0VK20 | 904,00 | 1 |
| | -- | -- | -- | ✓ | -- | 3VA9468-0VK20 | 904,00 | 1 |
| Soket/çekmeceli tip için komple kit | ✓ | ✓ | ✓ | ✓ | -- | 3VA9088-0VM30 | 16.375,00 | 1 |

*Sabit tip şalterler için profil rayları ve montaj plakası eklenmelidir.

Bowden kabloyla mekanik kilitlemesi için modül

Her şalter için bir adet gereklidir. Bowden kablo ayrıca sipariş edilmelidir.

| | | | | | | | | |
|--|----|----|----|----|----|---------------|----------|---|
| | ✓ | -- | -- | -- | -- | 3VA9157-0VF10 | 2.556,00 | 1 |
| | -- | ✓ | -- | -- | -- | 3VA9257-0VF10 | 2.798,00 | 1 |
| | -- | -- | ✓ | -- | -- | 3VA9167-0VF10 | 2.879,00 | 1 |
| | -- | -- | -- | ✓ | -- | 3VA9367-0VF10 | 4.122,00 | 1 |
| | -- | -- | -- | -- | ✓ | 3VA9587-0VF10 | 8.450,00 | 1 |

Bowden kablo (Her iki şalter için bir adet gereklidir.)

| | | | | | | | | |
|--------------|---|---|---|---|---|---------------|----------|---|
| 0.6m uzunluk | ✓ | ✓ | ✓ | ✓ | ✓ | 3VA9980-0VC10 | 2.170,00 | 1 |
| 1.0m uzunluk | ✓ | ✓ | ✓ | ✓ | ✓ | 3VA9980-0VC20 | 3.489,00 | 1 |
| 1.5m uzunluk | ✓ | ✓ | ✓ | ✓ | ✓ | 3VA9980-0VC30 | 4.553,00 | 1 |

Kapı Oyma Çerçeveleri

Sabit Tip Şalter için Kapı Oyma Çerçevesi

| | | | | | | | | |
|-----------|-----------|----|----|----|----|---------------|----------|---|
| 3 Kutuplu | ETU hariç | ✓ | -- | -- | -- | 3VA9053-0SB10 | 1.067,00 | 1 |
| | ETU hariç | -- | ✓ | -- | -- | 3VA9253-0SB10 | 1.388,00 | 1 |
| | ETU hariç | -- | -- | ✓ | -- | 3VA9163-0SB10 | 1.502,00 | 1 |
| | ETU hariç | -- | -- | -- | ✓ | 3VA9383-0SB10 | 1.711,00 | 1 |
| | ETU hariç | -- | -- | -- | ✓ | 3VA9503-0SB10 | 2.563,00 | 1 |
| | ETU dahil | ✓ | -- | -- | -- | 3VA9053-0SB20 | 1.272,00 | 1 |
| | ETU dahil | -- | ✓ | -- | -- | 3VA9253-0SB20 | 1.558,00 | 1 |
| | ETU dahil | -- | -- | ✓ | -- | 3VA9163-0SB20 | 1.687,00 | 1 |
| | ETU dahil | -- | -- | -- | ✓ | 3VA9363-0SB20 | 1.992,00 | 1 |
| | ETU dahil | -- | -- | -- | ✓ | 3VA9503-0SB20 | 2.781,00 | 1 |
| 4 Kutuplu | ETU hariç | ✓ | -- | -- | -- | 3VA9054-0SB10 | 1.309,00 | 1 |
| | ETU hariç | -- | ✓ | -- | -- | 3VA9254-0SB10 | 1.630,00 | 1 |
| | ETU hariç | -- | -- | ✓ | -- | 3VA9164-0SB10 | 1.735,00 | 1 |
| | ETU hariç | -- | -- | -- | ✓ | 3VA9384-0SB10 | 2.113,00 | 1 |
| | ETU hariç | -- | -- | -- | ✓ | 3VA9504-0SB10 | 3.139,00 | 1 |
| | ETU dahil | ✓ | -- | -- | -- | 3VA9054-0SB20 | 1.464,00 | 1 |
| | ETU dahil | -- | ✓ | -- | -- | 3VA9254-0SB20 | 1.835,00 | 1 |
| | ETU dahil | -- | -- | ✓ | -- | 3VA9164-0SB20 | 1.903,00 | 1 |
| | ETU dahil | -- | -- | -- | ✓ | 3VA9364-0SB20 | 2.362,00 | 1 |
| | ETU dahil | -- | -- | -- | ✓ | 3VA9504-0SB20 | 3.351,00 | 1 |



3VA9163-0SB10

Motorlu Şalter için Kapı Oyma Çerçevesi

| | | | | | | | | |
|--|----|----|----|----|----|---------------|----------|---|
| | ✓ | -- | -- | -- | -- | 3VA9053-0SB20 | 1.272,00 | 1 |
| | -- | ✓ | ✓ | -- | -- | 3VA9257-0SB30 | 1.502,00 | 1 |
| | -- | -- | -- | ✓ | -- | 3VA9387-0SB30 | 1.835,00 | 1 |

Döner Kumanda Kollu Şalter için Kapı Oyma Çerçevesi

| | | | | | | | | |
|--|----|----|----|----|----|---------------|----------|---|
| | ✓ | -- | -- | -- | -- | 3VA9053-0SB10 | 1.067,00 | 1 |
| | -- | ✓ | -- | -- | -- | 3VA9253-0SB10 | 1.388,00 | 1 |
| | -- | -- | ✓ | -- | -- | 3VA9163-0SB10 | 1.502,00 | 1 |
| | -- | -- | -- | ✓ | -- | 3VA9383-0SB10 | 1.711,00 | 1 |
| | -- | -- | -- | -- | ✓ | 3VA9503-0SB50 | 2.781,00 | 1 |

SENTRON koruma cihazları

3VA kompakt tip güç şalterleri aksesuarları

3VA KOMPAKT ŞALTER AKSESUARLARI

3 ve 4 kutuplu

| Versiyon | Güç Şalteri Tipi | | | | | Sipariş No. | Birim Fiyat TL | Min. Sipariş Adedi |
|----------|------------------|-------|----------------|----------------------------------|----------------|-------------|----------------|--------------------|
| | 3VA11 | 3VA12 | 3VA21 3VA22 | 3VA13 3VA14 3VA23 3VA24 | 3VA15 3VA25 | | | |

Blok Klemens



3VA9163-0JA12



3VA9164-0JA12

| | Min. Kablo Çapı | Max. Kablo Çapı | 3VA11 | 3VA12 | 3VA21 3VA22 | 3VA13 3VA14 3VA23 3VA24 | 3VA15 3VA25 | Sipariş No. | Birim Fiyat TL | Min. Sipariş Adedi |
|-------------------------|-----------------|-----------------|-------|-------|----------------|----------------------------------|----------------|---------------|----------------|--------------------|
| 3 kutuplu ¹⁾ | 6 mm2 | 120 mm2 | -- | ✓ | -- | -- | -- | 3VA9253-0JA11 | 1.245,00 | 1 |
| | 50 mm2 | 185 mm2 | -- | ✓ | -- | -- | -- | 3VA9253-0JA12 | 1.245,00 | 1 |
| | 6 mm2 | 120 mm2 | -- | -- | ✓ | -- | -- | 3VA9163-0JA12 | 1.245,00 | 1 |
| | 25 mm2 | 185 mm2 | -- | -- | ✓ | -- | -- | 3VA9263-0JA12 | 1.245,00 | 1 |
| | 35 mm2 | 300 mm2 | -- | -- | -- | ✓ | -- | 3VA9483-0JA13 | 5.089,00 | 1 |
| 4 kutuplu ²⁾ | 6 mm2 | 120 mm2 | -- | ✓ | -- | -- | -- | 3VA9254-0JA11 | 1.630,00 | 1 |
| | 50 mm2 | 185 mm2 | -- | ✓ | -- | -- | -- | 3VA9254-0JA12 | 1.630,00 | 1 |
| | 6 mm2 | 120 mm2 | -- | -- | ✓ | -- | -- | 3VA9164-0JA12 | 1.630,00 | 1 |
| | 25 mm2 | 185 mm2 | -- | -- | ✓ | -- | -- | 3VA9264-0JA12 | 1.630,00 | 1 |
| | 35 mm2 | 300 mm2 | -- | -- | -- | ✓ | -- | 3VA9484-0JA13 | 6.755,00 | 1 |
| | | | | -- | -- | -- | ✓ | -- | | |

1) Bakır Kablo ile bağlantı, 3 terminal dahil

2) Bakır Kablo ile bağlantı, 4 terminal dahil

Bara Bağlantı Adaptörü (Kablo pabucu ve bara bağlantısı yapmak için)



3VA9203-0QA00

| | Max. Kablo Çapı | Max. Bara Kalınlığı | 3VA11 | 3VA12 | 3VA21 3VA22 | 3VA13 3VA14 3VA23 3VA24 | 3VA15 3VA25 | Sipariş No. | Birim Fiyat TL | Min. Sipariş Adedi |
|--|-----------------|---------------------|-------|-------|----------------|----------------------------------|----------------|---------------|----------------|--------------------|
| | 17mm | 6.5mm | ✓ | -- | -- | -- | -- | 3VA9113-0QA00 | 1.060,00 | 1 |

Bara Bağlantı Parçaları

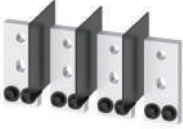

3VA9604-0QB00

| | Max. Kablo Çapı | Max. Bara Kalınlığı | 3VA11 | 3VA12 | 3VA21 3VA22 | 3VA13 3VA14 3VA23 3VA24 | 3VA15 3VA25 | Sipariş No. | Birim Fiyat TL | Min. Sipariş Adedi | |
|-------------------------------|-----------------|---------------------|-------|-------|----------------|----------------------------------|----------------|----------------------------|----------------|--------------------|---|
| 3 bara ve 2 faz ayırıcı plaka | 50mm | 28mm | | | | | | 3VA15/3VA25 için 3 kutuplu | 3VA9603-0QB00 | 7.398,00 | 1 |
| 4 bara ve 3 faz ayırıcı plaka | 50mm | 28mm | | | | | | 3VA15/3VA25 için 4 kutuplu | 3VA9604-0QB00 | 9.961,00 | 1 |

Faz Ayırıcı Plakalar



| | 3VA11 | 3VA12 | 3VA21 3VA22 | 3VA13 3VA14 3VA23 3VA24 | 3VA15 3VA25 | Sipariş No. | Birim Fiyat TL | Min. Sipariş Adedi |
|-----------------------------------|-------|-------|----------------|----------------------------------|----------------|---------------|----------------|--------------------|
| 2 adet faz ayırıcı plaka dahildir | ✓ | -- | -- | -- | -- | 3VA9152-0WA00 | 542,00 | 1 |
| | -- | ✓ | -- | -- | -- | 3VA9252-0WA00 | 553,00 | 1 |
| | -- | -- | ✓ | -- | -- | 3VA9262-0WA00 | 553,00 | 1 |
| | -- | -- | -- | ✓ | -- | 3VA9482-0WA00 | 743,00 | 1 |
| | -- | -- | -- | -- | ✓ | 3VA9602-0WA00 | 1.241,00 | 1 |

*3VA26 kasa için de kullanılabilir.

Sabit Tip Şalter için Klemens Kapakları



3VA9221-0WD30



3VA9221-0WF30



3VA9221-0WD40



3VA9221-0WD40

| | 3VA11 | 3VA12 | 3VA21 3VA22 | 3VA13 3VA14 3VA23 3VA24 | 3VA15 3VA25 | Sipariş No. | Birim Fiyat TL | Min. Sipariş Adedi | |
|-----------------|----------|-------|----------------|----------------------------------|----------------|---------------|----------------|--------------------|---|
| 3 kutuplu Düz | Standart | ✓ | -- | -- | -- | 3VA9111-0WD30 | 761,00 | 1 | |
| | Standart | -- | ✓ | -- | -- | 3VA9211-0WD30 | 918,00 | 1 | |
| | Standart | -- | -- | ✓ | -- | 3VA9221-0WD30 | 970,00 | 1 | |
| | Standart | -- | -- | -- | ✓ | 3VA9481-0WD30 | 1.400,00 | 1 | |
| | Standart | -- | -- | -- | -- | ✓ | 3VA9601-0WD30 | 2.286,00 | 1 |
| | Uzun | ✓ | -- | -- | -- | -- | 3VA9111-0WF30 | 1.018,00 | 1 |
| | Uzun | -- | ✓ | -- | -- | -- | 3VA9211-0WF30 | 1.157,00 | 1 |
| | Uzun | -- | -- | ✓ | -- | -- | 3VA9221-0WF30 | 1.245,00 | 1 |
| | Uzun | -- | -- | -- | ✓ | -- | 3VA9481-0WF30 | 1.706,00 | 1 |
| | Uzun | -- | -- | -- | -- | ✓ | 3VA9601-0WF30 | 2.286,00 | 1 |
| 4 kutuplu Düz | Standart | ✓ | -- | -- | -- | 3VA9111-0WD40 | 1.018,00 | 1 | |
| | Standart | -- | ✓ | -- | -- | 3VA9211-0WD40 | 1.067,00 | 1 | |
| | Standart | -- | -- | ✓ | -- | 3VA9221-0WD40 | 1.245,00 | 1 | |
| | Standart | -- | -- | -- | ✓ | 3VA9481-0WD40 | 1.835,00 | 1 | |
| | Standart | -- | -- | -- | -- | ✓ | 3VA9601-0WD40 | 3.046,00 | 1 |
| | Uzun | ✓ | -- | -- | -- | -- | 3VA9111-0WF40 | 1.080,00 | 1 |
| | Uzun | -- | ✓ | -- | -- | -- | 3VA9211-0WF40 | 1.566,00 | 1 |
| | Uzun | -- | -- | ✓ | -- | -- | 3VA9221-0WF40 | 1.630,00 | 1 |
| | Uzun | -- | -- | -- | ✓ | -- | 3VA9481-0WF40 | 2.219,00 | 1 |
| | Uzun | -- | -- | -- | -- | ✓ | 3VA9601-0WF40 | 3.046,00 | 1 |
| 3 kutuplu Geniş | Geniş | ✓ | -- | -- | -- | 3VA9111-0WG30 | 1.735,00 | 1 | |
| | Geniş | -- | ✓ | -- | -- | 3VA9211-0WG30 | 2.143,00 | 1 | |
| | Geniş | -- | -- | ✓ | -- | 3VA9221-0WG30 | 2.204,00 | 1 | |
| | Geniş | -- | -- | -- | ✓ | 3VA9401-0WG30 | 4.364,00 | 1 | |
| 4 kutuplu Geniş | Geniş | ✓ | -- | -- | -- | 3VA9111-0WG40 | 2.362,00 | 1 | |
| | Geniş | -- | ✓ | -- | -- | 3VA9211-0WG40 | 2.879,00 | 1 | |
| | Geniş | -- | -- | ✓ | -- | 3VA9221-0WG40 | 2.962,00 | 1 | |
| | Geniş | -- | -- | -- | ✓ | 3VA9401-0WG40 | 5.792,00 | 1 | |

SENTRON koruma cihazları

3VA kompakt tip güç şalterleri aksesuarları

3VA KOMPAKT ŞALTER AKSESUARLARI

3 ve 4 kutuplu

| Versiyon | Güç Şalteri Tipi | | | | | Sipariş No. | Birim Fiyat TL | Min. Sipariş Adedi |
|----------|------------------|-------|-------------------------|----------------------------------|-------------------------|-------------|----------------|--------------------|
| | 3VA11 | 3VA12 | 3VA20 3VA21 3VA22 | 3VA13 3VA14 3VA23 3VA24 | 3VA15 3VA25 3VA26 | | | |

Soketli Şalter Yapı Seti

Komple temel plaka, güç şalteri soketi, bıçaklı kontaklar, montaj vidaları dahil.

| | | | | | | | | |
|-----------|----|----|----|----|----|---------------|-----------|---|
| 3 kutuplu | ✓ | -- | -- | -- | -- | 3VA9113-OKP00 | 10.391,00 | 1 |
| | -- | ✓ | -- | -- | -- | 3VA9213-OKP00 | 10.682,00 | 1 |
| | -- | -- | ✓ | -- | -- | 3VA9123-OKP00 | 11.228,00 | 1 |
| | -- | -- | -- | ✓ | -- | 3VA9323-OKP00 | 30.278,00 | 1 |
| 4 kutuplu | ✓ | -- | -- | -- | -- | 3VA9114-OKP00 | 13.834,00 | 1 |
| | -- | ✓ | -- | -- | -- | 3VA9214-OKP00 | 14.639,00 | 1 |
| | -- | -- | ✓ | -- | -- | 3VA9124-OKP00 | 14.883,00 | 1 |
| | -- | -- | -- | ✓ | -- | 3VA9324-OKP00 | 40.290,00 | 1 |



3VA9123-OKP00

Sabit Tip Şalteri, Soketli Şalter Haline Getirmek için Bıçaklı Kontak Seti

Vidalı klemens kapağı, Soket kontak seti, kablo kafesi, trip pimi dahil.

| | | | | | | | | |
|-----------|----|----|----|----|----|---------------|-----------|---|
| 3 kutuplu | ✓ | -- | -- | -- | -- | 3VA9113-OKP10 | 4.488,00 | 1 |
| | -- | ✓ | -- | -- | -- | 3VA9213-OKP10 | 4.798,00 | 1 |
| | -- | -- | ✓ | -- | -- | 3VA9123-OKP10 | 4.824,00 | 1 |
| | -- | -- | -- | ✓ | -- | 3VA9323-OKP10 | 13.010,00 | 1 |
| 4 kutuplu | ✓ | -- | -- | -- | -- | 3VA9114-OKP10 | 5.950,00 | 1 |
| | -- | ✓ | -- | -- | -- | 3VA9214-OKP10 | 6.318,00 | 1 |
| | -- | -- | ✓ | -- | -- | 3VA9124-OKP10 | 6.467,00 | 1 |
| | -- | -- | -- | ✓ | -- | 3VA9324-OKP10 | 17.360,00 | 1 |



3VA9123-OKD00

Çekmeceli Şalter Yapı Seti (Kol ayrıca sipariş edilmelidir)

Komple temel plaka, çekmeceli şalter mekanizması, bıçaklı kontaklar, yan duvarlar ve montaj vidaları dahil.

| | | | | | | | | |
|-----------|----|----|----|----|----|---------------|-----------|---|
| 3 kutuplu | -- | ✓ | -- | -- | -- | 3VA9213-OKD00 | 17.193,00 | 1 |
| | -- | -- | ✓ | -- | -- | 3VA9123-OKD00 | 17.193,00 | 1 |
| | -- | -- | -- | ✓ | -- | 3VA9323-OKD00 | 46.615,00 | 1 |
| 4 kutuplu | -- | ✓ | -- | -- | -- | 3VA9214-OKD00 | 22.967,00 | 1 |
| | -- | -- | ✓ | -- | -- | 3VA9124-OKD00 | 22.967,00 | 1 |
| | -- | -- | -- | ✓ | -- | 3VA9324-OKD00 | 61.836,00 | 1 |



3VA9987-OKD81

Çekmeceli şalter için Kurma Kolu (Kol tutucu dahil)

| | | | | | | | |
|----|---|---|---|----|---------------|----------|---|
| -- | ✓ | ✓ | ✓ | -- | 3VA9987-OKD81 | 3.317,00 | 1 |
|----|---|---|---|----|---------------|----------|---|

Sabit Tip şalteri, Çekmeceli şalter haline getirmek için Bıçaklı Kontak Seti (Yedek şalter için)

Vidalı klemens kapağı, Soket kontak seti, yan duvarlar, kablo kafesi, trip pimi dahil.

| | | | | | | | | |
|-----------|----|----|----|----|----|---------------|-----------|---|
| 3 kutuplu | -- | ✓ | -- | -- | -- | 3VA9213-OKD10 | 5.837,00 | 1 |
| | -- | -- | ✓ | -- | -- | 3VA9123-OKD10 | 5.837,00 | 1 |
| | -- | -- | -- | ✓ | -- | 3VA9323-OKD10 | 15.650,00 | 1 |
| 4 kutuplu | -- | ✓ | -- | -- | -- | 3VA9214-OKD10 | 7.660,00 | 1 |
| | -- | -- | ✓ | -- | -- | 3VA9124-OKD10 | 7.660,00 | 1 |
| | -- | -- | -- | ✓ | -- | 3VA9324-OKD10 | 20.701,00 | 1 |

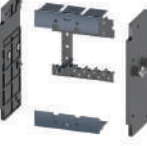

3VA9123-OKD10

Soketli veya Çekmeceli şalter için kumanda devresi bağlantı soketi

| | | | | | | | | |
|----------------------------|----|---|---|---|----|---------------|----------|---|
| Tüm çekmeceli şalter için | -- | ✓ | ✓ | ✓ | -- | 3VA9987-OKD80 | 1.388,00 | 1 |
| Tüm soketli şalterler için | ✓ | ✓ | ✓ | ✓ | -- | 3VA9987-OKP80 | 1.388,00 | 1 |

Çekmeceli şalter için konum ihbar kontağı

| | | | | | | | |
|----|---|---|---|----|---------------|----------|---|
| -- | ✓ | ✓ | ✓ | -- | 3VA9987-OKB00 | 2.556,00 | 1 |
|----|---|---|---|----|---------------|----------|---|



3VA9987-OKB00

SENTRON koruma cihazları

3VA kompakt tip güç şalterleri aksesuarları

3VA27 KOMPAKT ŞALTER AKSESUARLARI

| Ürün Tipi | Sipariş No | Birim Fiyatı TL | Min. Sipariş Adedi |
|-----------|------------|-----------------|--------------------|
|-----------|------------|-----------------|--------------------|



3VW9727-0AB11

Trip veya Alarm Konağı (TAS) (Mandalı Tip şalter için)

| | | | |
|------------------------|---------------|----------|---|
| 250V AC , 1CO standart | 3VW9727-0AB11 | 2.667,00 | 1 |
| 24V DC , 1CO dijital | 3VW9727-0AB13 | 3.061,00 | 1 |



3VW9727-0EK11

Döner Kumanda Kolu Kiti, Mandalı tip şalter için

| | | | |
|-------------------------|---------------|----------|---|
| Standart | 3VW9727-0EK11 | 7.930,00 | 1 |
| Acil stop, sarı-kırmızı | 3VW9727-0EK15 | 9.139,00 | 1 |



3VW9727-0FK21

Uzatma Kumanda Kolu Kiti, Mandalı tip şalter için

| | | | |
|-------------------------|---------------|-----------|---|
| Standart | 3VW9727-0FK21 | 11.327,00 | 1 |
| Acil stop, sarı-kırmızı | 3VW9727-0FK25 | 13.001,00 | 1 |



3VW9011-0AF04

Motor Mekanizması (MO) ,motor takılabilen (yay kurmalı) şalterler için

| | | | |
|---------------------|---------------|-----------|---|
| 220 ... 250 V AC/DC | 3VW9011-0AF04 | 49.307,00 | 1 |
| 100 ... 130 V AC/DC | 3VW9011-0AF03 | 49.307,00 | 1 |
| 48 ... 60 V AC/DC | 3VW9011-0AF02 | 49.307,00 | 1 |
| 24 ... 30 V AC/DC | 3VW9011-0AF01 | 49.307,00 | 1 |



3VW9011-0AD07

Kapama / Açtırma Bobini (CC/SR)

| | | | |
|---------------------|---------------|-----------|---|
| 220 ... 240 V AC/DC | 3VW9011-0AD07 | 11.802,00 | 1 |
| 110 ... 120 V AC/DC | 3VW9011-0AD05 | 11.802,00 | 1 |



3VW9011-0AH01

Düşük Gerilim Bobini (UVR)

| | | | |
|---------------------|---------------|-----------|---|
| 220 ... 240 V AC/DC | 3VW9011-0AE07 | 12.788,00 | 1 |
| 110 ... 120 V AC/DC | 3VW9011-0AE05 | 12.788,00 | 1 |

Kapamaya Hazır Kontakt (RTC)

| | | | |
|------------------------|---------------|----------|---|
| Standart tip , 250V AC | 3VW9011-0AH01 | 2.572,00 | 1 |
| Dijital , 24V AC | 3VW9011-0AH02 | 2.935,00 | 1 |

SENTRON koruma cihazları

3VA kompakt tip güç şalterleri aksesuarları

3VA27 KOMPAKT ŞALTER AKSESUARLARI

| Ürün Tipi | Sipariş No | Birim Fiyatı TL | Min. Sipariş Adedi |
|-----------|------------|-----------------|--------------------|
|-----------|------------|-----------------|--------------------|



3VW9011-0AG01

Yardımcı kontak elemanı , AUX

| | | | |
|---------------------------|---------------|----------|---|
| Standart tip , 4CO , 400V | 3VW9011-0AG01 | 5.137,00 | 1 |
| Dijital , 4CO , 24V DC | 3VW9011-0AG02 | 5.931,00 | 1 |



3VW9011-0LF57

L=OFF soketi (Motor koruma uygulamaları için)

| | | | |
|-------|---------------|----------|---|
| 800A | 3VW9011-0LF56 | 5.025,00 | 1 |
| 1000A | 3VW9011-0LF57 | 5.025,00 | 1 |
| 1250A | 3VW9011-0LF58 | 5.025,00 | 1 |
| 1600A | 3VW9011-0LF61 | 5.025,00 | 1 |



3VW9011-0AH10

Trip Kontaklı (ETU üzerinden), S24,

| | | | |
|----------------------------|---------------|----------|---|
| Standart tip, 1CO, 250V AC | 3VW9011-0AH14 | 2.572,00 | 1 |
| Dijital , 1CO , 24V DC | 3VW9011-0AH15 | 2.935,00 | 1 |



3VW9011-0AT16

Yay Kuruldu Kontaklı, S21 (Yay kurmalı şalter için)

| | | | |
|----------------------------|---------------|----------|---|
| Standart tip, 1CO, 400V AC | 3VW9011-0AH10 | 2.572,00 | 1 |
| Dijital , 1CO , 24V DC | 3VW9011-0AH08 | 2.935,00 | 1 |

Haberleşme Modülleri (3VA27 Kompakt Tip Şalterler ETU650 veya ETU660 olarak seçilmelidir.)

| | | | |
|-------------------|---------------|-----------|---|
| COM040 PROFIBUS | 3VW9011-0AT15 | 55.954,00 | 1 |
| COM041 PROFINET | 3VW9011-0AT14 | 55.954,00 | 1 |
| COM043 Modbus TCP | 3VW9011-0AT16 | 55.954,00 | 1 |
| COM042 Modbus RTU | 3VW9011-0AT17 | 41.930,00 | 1 |



3VW9011-0BB21

Mekanik Kilitleme Seti (2m Bowden kablosu ile)

| | | | |
|---|---------------|-----------|---|
| Sabit tip devre kesici | 3VW9011-0BB21 | 22.460,00 | 1 |
| Yandan mekanik kilit için yan duvarlar (Zemine montaj)* | 3VW9011-0BB52 | 6.768,00 | 1 |
| Yandan mekanik kilit için yan duvarlar (Montaj Plakasına Montaj)* | 3VW9011-0BB53 | 4.283,00 | 1 |
| Çekmeceli tip devre kesici | 3VW9011-0BB22 | 28.121,00 | 1 |

* Yandan mekanik kilit için montaj şekline göre yan duvarlar mutlaka eklenmelidir.



3VW9011-0AL77

Uzatılmış bara bağlantı parçaları, faz bariyerleri ve izolasyon plakası dahil

| | | | |
|---------------------------|---------------|-----------|---|
| 3 Kutuplu şalter için set | 3VW9011-0AL77 | 8.006,00 | 1 |
| 4 Kutuplu şalter için set | 3VW9011-0AL78 | 10.638,00 | 1 |

SENTRON koruma cihazları

3VA kompakt tip şalterler ile haberleşme şemaları

Ethernet- Modbus TCP (Standart) ile Haberleşme Şeması

3VA Serisi kompakt tip şalterlerimiz ETU5&8 Koruma Ünitesi olarak seçilmelidir.

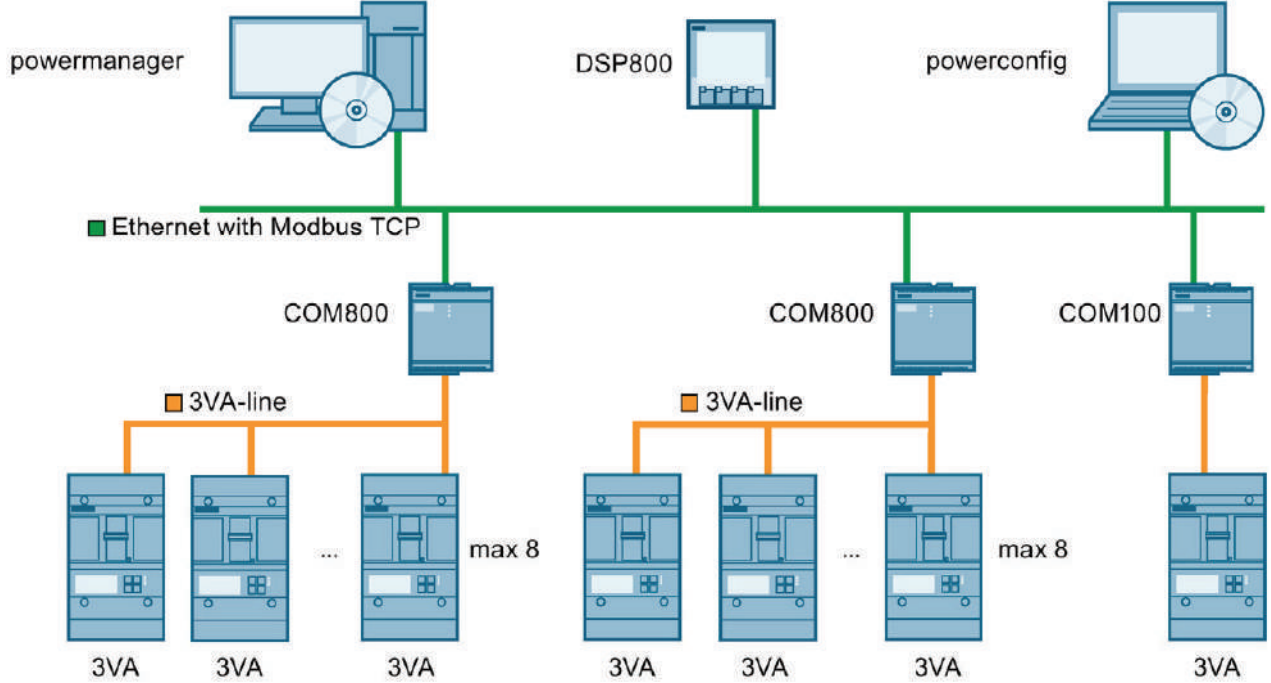

7KM Genişleme modülleri ile oluşturulan farklı protokoller için Haberleşme Şeması

3VA Serisi kompakt tip şalterlerimiz ETU5&8 Koruma Ünitesi olarak seçilmelidir.

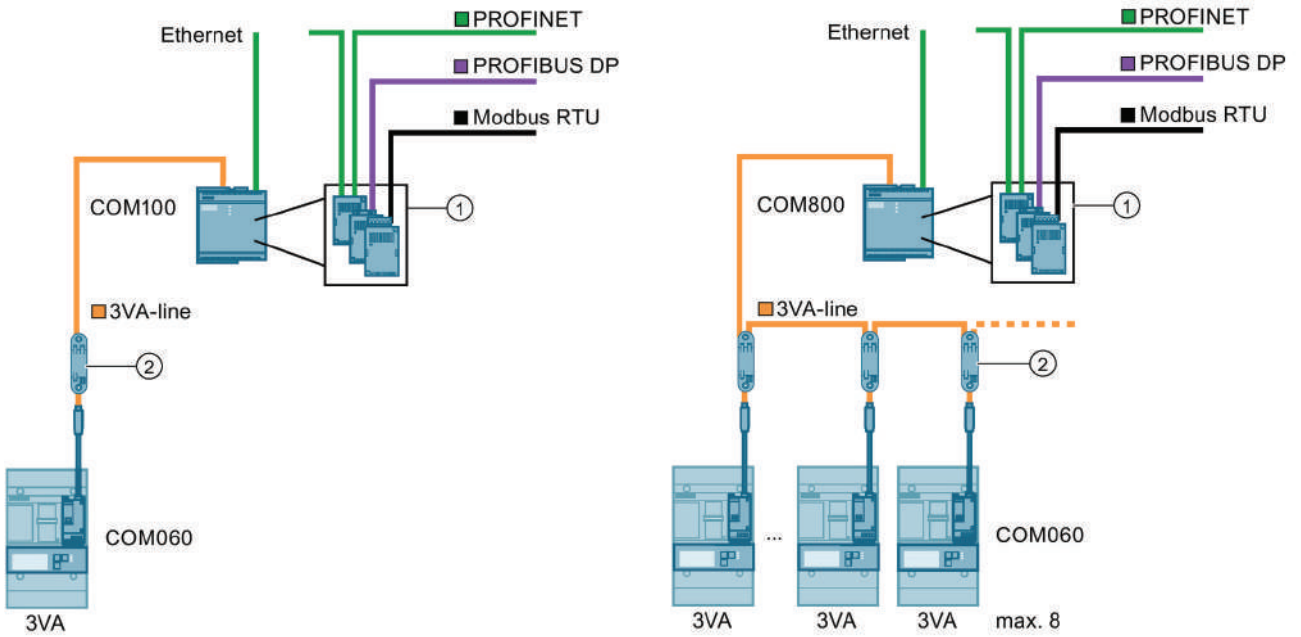

① 7KM PAC Genişleme modülü

② T-konnectör

SENTRON koruma cihazları

3VA kompakt tip haberleşme aksesuarları

3VA KOMPAKT ŞALTER HABERLEŞME AKSESUARLARI

3 ve 4 kutuplu



3VA9187-0TB10



3VA9987-0TA10



3VA9987-0TC10



7KM9300-0AE01-0AA0



7KM9300-0AB01-0AA0



7KM9300-0AM00-0AA0



3VA9987-0TD10



3VA9987-0UA10



3VA9987-0MA10



3VA9987-0MB10

| Versiyon | Güç Şalteri tipi | | Sipariş No | Birim Fiyatı TL | Min. Sipariş Adedi |
|----------|-------------------------|-------------------------|------------|-----------------|--------------------|
| | 3VA20 3VA21 3VA22 | 3VA23 3VA24 3VA25 | | | |

COM060 - Haberleşme Modülü (LCD ekrana enerji sağlar. COM800 ile haberleşir.)

Şalterin iç modül yerleşkesinde sağa monte edilir. T-Connector dahildir.

| | | | | |
|---|---|---------------|-----------|---|
| ✓ | - | 3VA9187-0TB10 | 17.031,00 | 1 |
| - | ✓ | 3VA9387-0TB10 | 17.031,00 | 1 |

COM100 - Haberleşme Veri Toplayıcısı (1 adet 3VA2 şaltere bağlanabilir)

Ethernet 10/100 Mbit/s arayüz. Ek haberleşme modülleri için slot

| | | | | |
|---|---|---------------|-----------|---|
| ✓ | ✓ | 3VA9987-0TA20 | 28.781,00 | 1 |
|---|---|---------------|-----------|---|

COM800 - Haberleşme Veri Toplayıcısı (8 adet 3VA2 şaltere kadar bağlanabilir)

Ethernet 10/100 Mbit/s arayüz. Ek haberleşme modülleri için slot

| | | | | |
|---|---|---------------|-----------|---|
| ✓ | ✓ | 3VA9987-0TA10 | 50.381,00 | 1 |
|---|---|---------------|-----------|---|

Haberleşme Kablosu (COM060'lar arası ve COM060 ile COM800 arası)

0,4 m uzunlukta

| | | | | |
|---|---|---------------|----------|---|
| ✓ | ✓ | 3VA9987-0TC10 | 1.195,00 | 1 |
|---|---|---------------|----------|---|

1 m uzunlukta

| | | | | |
|---|---|---------------|----------|---|
| ✓ | ✓ | 3VA9987-0TC20 | 1.373,00 | 1 |
|---|---|---------------|----------|---|

2 m uzunlukta

| | | | | |
|---|---|---------------|----------|---|
| ✓ | ✓ | 3VA9987-0TC30 | 1.735,00 | 1 |
|---|---|---------------|----------|---|

4 m uzunlukta

| | | | | |
|---|---|---------------|----------|---|
| ✓ | ✓ | 3VA9987-0TC40 | 2.305,00 | 1 |
|---|---|---------------|----------|---|

Haberleşme genişleme modülleri

7KM PAC PROFIBUS DP modülü

| | | | | |
|---|---|--------------------|-----------|---|
| ✓ | ✓ | 7KM9300-0AB01-0AA0 | 17.843,00 | 1 |
|---|---|--------------------|-----------|---|

7KM PAC Switched Ethernet PROFINET modülü

| | | | | |
|---|---|--------------------|-----------|---|
| ✓ | ✓ | 7KM9300-0AE02-0AA0 | 24.861,00 | 1 |
|---|---|--------------------|-----------|---|

7KM PAC RS485 Modbus RTU modülü

| | | | | |
|---|---|--------------------|----------|---|
| ✓ | ✓ | 7KM9300-0AM00-0AA0 | 9.712,00 | 1 |
|---|---|--------------------|----------|---|

DSP800 - Ekran (8 adet 3VA2 şalterin bilgileri tek ekran üzerinden izlenebilir)

COM800 cihazından Ethernet üzerinden bilgileri alır.

| | | | | |
|---|---|---------------|-----------|---|
| ✓ | ✓ | 3VA9987-0TD10 | 35.420,00 | 1 |
|---|---|---------------|-----------|---|

EFB300 - Harici dijital haberleşme cihazı

- 4 dijital çıkış , 1 dijital giriş
- ZSI fonksiyonu
- SO arayüzü
- 1.5 m bağlantı kablosu dahil

| | | | | |
|---|---|---------------|-----------|---|
| ✓ | ✓ | 3VA9987-0UA10 | 20.426,00 | 1 |
|---|---|---------------|-----------|---|

TD300 Test Cihazı (ETU önyüzü bağlantılı)

- LED Ekranı enerjilendirir ve şalterin trip ünitesini test eder

| | | | | |
|---|---|---------------|-----------|---|
| ✓ | ✓ | 3VA9987-0MA10 | 15.652,00 | 1 |
|---|---|---------------|-----------|---|

TD500 Test Cihazı (ETU önyüzü ve USB üzerinden PC bağlantılı)

- Farklı fonksiyonların trip testi (LSING)
- PC üzerinden powerconfig ile parametrelendirme
- Harici enerji ile TD500 üzerinden ETU ekranı enerjilendirilir

| | | | | |
|---|---|---------------|------------|---|
| ✓ | ✓ | 3VA9987-0MB10 | 136.492,00 | 1 |
|---|---|---------------|------------|---|

powerconfig® (Siemens şalt ürünleri için yazılım)

- 3VA2 şalterlerini parametrelendirmek ve konfigürasyonu için yazılım. Windows XP, Windows 7 ile uyumlu
- TD500 veya COM800 üzerinden haberleşebilir
- powerconfig yazılımı, Siemens Industry Online Support üzerinden indirilebilir

<http://support.automation.siemens.com/WW/view/en/63452759>

SENTRON koruma cihazları

3VM kompakt tip güç şalterleri

3VM TİPİ KOMPAKT GÜÇ ŞALTERLERİ

3 kutuplu

HAT KORUMASINA YÖNELİK KOMPAKT GÜÇ ŞALTERLERİ

3 Kutuplu Kompakt Şalterler (IEC60947-2 standardında)

3VM10 tipi kompakt şalterler Icu = 25/36kA (380-415VAC / 50/60Hz)

3VM11 ve 3VM12 tipi kompakt şalterler Icu = 25/36kA (380-415VAC / 50/60Hz)

| Tip | Anma Akımı I _n (A) | Termik Ayar Sahası I _R (A) | Manyetik Ayar Sahası I _i (A) | Koruma Ünitesi Tipi | Sipariş No | Kesme Kapasitesi (kA) | Birim Fiyatı TL | Min. Sipariş Adedi |
|-------|----------------------------------|---|---|---------------------------|--------------------|-----------------------------|-----------------------|--------------------------|
| 3VM10 | 16 | 16 | 320 | TM210 | 3VM1096-3ED32-0AA0 | 25 | 8.299,00 | 1 |
| | 20 | 20 | 320 | TM210 | 3VM1020-3ED32-0AA0 | 25 | 8.299,00 | 1 |
| | 25 | 25 | 320 | TM210 | 3VM1025-3ED32-0AA0 | 25 | 8.299,00 | 1 |
| | 32 | 32 | 320 | TM210 | 3VM1032-3ED32-0AA0 | 25 | 8.299,00 | 1 |
| | 40 | 40 | 400 | TM210 | 3VM1040-3ED32-0AA0 | 25 | 8.299,00 | 1 |
| | 50 | 50 | 500 | TM210 | 3VM1050-3ED32-0AA0 | 25 | 8.299,00 | 1 |
| | 63 | 63 | 630 | TM210 | 3VM1063-3ED32-0AA0 | 25 | 8.299,00 | 1 |
| | 80 | 80 | 800 | TM210 | 3VM1080-3ED32-0AA0 | 25 | 9.353,00 | 1 |
| | 100 | 100 | 1000 | TM210 | 3VM1010-3ED32-0AA0 | 25 | 9.353,00 | 1 |
| 3VM11 | 125 | 125 | 1250 | TM210 | 3VM1112-3ED32-0AA0 | 25 | 13.364,00 | 1 |
| | 160 | 160 | 1600 | TM210 | 3VM1116-3ED32-0AA0 | 25 | 13.870,00 | 1 |
| 3VM12 | 200 | 200 | 2000 | TM210 | 3VM1220-3ED32-0AA0 | 25 | 20.375,00 | 1 |
| | 250 | 250 | 2500 | TM210 | 3VM1225-3ED32-0AA0 | 25 | 20.762,00 | 1 |

3 kutuplu ayarlı termik ve sabit manyetik koruma ünitesi

| | | | | | | | | |
|-------|-----|-------------|------|-------|--------------------|----|-----------|---|
| 3VM11 | 16 | 11 ... 16 | 320 | TM220 | 3VM1196-3EE32-0AA0 | 25 | 9.426,00 | 1 |
| | 20 | 14 ... 20 | 320 | TM220 | 3VM1120-3EE32-0AA0 | 25 | 9.426,00 | 1 |
| | 25 | 18 ... 25 | 320 | TM220 | 3VM1125-3EE32-0AA0 | 25 | 9.426,00 | 1 |
| | 32 | 22 ... 32 | 320 | TM220 | 3VM1132-3EE32-0AA0 | 25 | 9.426,00 | 1 |
| | 40 | 28 ... 40 | 400 | TM220 | 3VM1140-3EE32-0AA0 | 25 | 9.426,00 | 1 |
| | 50 | 35 ... 50 | 500 | TM220 | 3VM1150-3EE32-0AA0 | 25 | 9.426,00 | 1 |
| | 63 | 44 ... 63 | 630 | TM220 | 3VM1163-3EE32-0AA0 | 25 | 9.426,00 | 1 |
| | 80 | 56 ... 80 | 800 | TM220 | 3VM1180-3EE32-0AA0 | 25 | 11.353,00 | 1 |
| | 100 | 70 ... 100 | 1000 | TM220 | 3VM1110-3EE32-0AA0 | 25 | 11.353,00 | 1 |
| | 125 | 88 ... 125 | 1250 | TM220 | 3VM1112-3EE32-0AA0 | 25 | 14.834,00 | 1 |
| 3VM12 | 160 | 112 ... 160 | 1600 | TM220 | 3VM1116-3EE32-0AA0 | 25 | 15.728,00 | 1 |
| | 200 | 140 ... 200 | 2000 | TM220 | 3VM1220-3EE32-0AA0 | 25 | 22.512,00 | 1 |
| 3VM13 | 250 | 175 ... 250 | 2500 | TM220 | 3VM1225-3EE32-0AA0 | 25 | 22.745,00 | 1 |
| | 320 | 220 ... 320 | 3200 | TM220 | 3VM1332-4EE32-0AA0 | 36 | 41.925,00 | 1 |
| 3VM14 | 400 | 280 ... 400 | 4000 | TM220 | 3VM1340-4EE32-0AA0 | 36 | 47.566,00 | 1 |
| | 500 | 350 ... 500 | 5000 | TM220 | 3VM1450-4EE32-0AA0 | 36 | 60.767,00 | 1 |
| 3VM14 | 630 | 440 ... 630 | 6300 | TM220 | 3VM1463-4EE32-0AA0 | 36 | 68.518,00 | 1 |

3 kutuplu sabit termik ve sabit manyetik koruma ünitesi

| | | | | | | | | |
|-------|-----|-----|------|-------|--------------------|----|-----------|---|
| 3VM10 | 16 | 16 | 320 | TM210 | 3VM1096-4ED32-0AA0 | 36 | 9.306,00 | 1 |
| | 20 | 20 | 320 | TM210 | 3VM1020-4ED32-0AA0 | 36 | 9.306,00 | 1 |
| | 25 | 25 | 320 | TM210 | 3VM1025-4ED32-0AA0 | 36 | 9.306,00 | 1 |
| | 32 | 32 | 320 | TM210 | 3VM1032-4ED32-0AA0 | 36 | 9.306,00 | 1 |
| | 40 | 40 | 400 | TM210 | 3VM1040-4ED32-0AA0 | 36 | 9.306,00 | 1 |
| | 50 | 50 | 500 | TM210 | 3VM1050-4ED32-0AA0 | 36 | 9.306,00 | 1 |
| | 63 | 63 | 630 | TM210 | 3VM1063-4ED32-0AA0 | 36 | 9.306,00 | 1 |
| | 80 | 80 | 800 | TM210 | 3VM1080-4ED32-0AA0 | 36 | 9.980,00 | 1 |
| | 100 | 100 | 1000 | TM210 | 3VM1010-4ED32-0AA0 | 36 | 9.980,00 | 1 |
| 3VM11 | 125 | 125 | 1250 | TM210 | 3VM1112-4ED32-0AA0 | 36 | 14.645,00 | 1 |
| | 160 | 160 | 1600 | TM210 | 3VM1116-4ED32-0AA0 | 36 | 15.667,00 | 1 |
| 3VM12 | 200 | 200 | 2000 | TM210 | 3VM1220-4ED32-0AA0 | 36 | 22.788,00 | 1 |
| | 250 | 250 | 2500 | TM210 | 3VM1225-4ED32-0AA0 | 36 | 23.874,00 | 1 |
| 3VM13 | 320 | 320 | 3200 | TM210 | 3VM1332-4ED32-0AA0 | 36 | 35.982,00 | 1 |
| | 400 | 400 | 4000 | TM210 | 3VM1340-4ED32-0AA0 | 36 | 38.609,00 | 1 |
| 3VM14 | 500 | 500 | 5000 | TM210 | 3VM1450-4ED32-0AA0 | 36 | 48.430,00 | 1 |
| | 630 | 630 | 6300 | TM210 | 3VM1463-4ED32-0AA0 | 36 | 51.229,00 | 1 |

* 3VM Kompakt Tip Devre Kesicilerimizin farklı akım ve Icu değerleri için satış ofislerimizle iletişime geçiniz.



3VM11

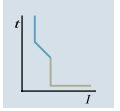

TM210

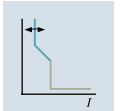

TM220



3VM14

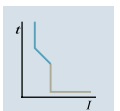

TM210

SENTRON koruma cihazları

3VM kompakt tip güç şalterleri

3VM TİPİ KOMPAKT GÜÇ ŞALTERLERİ

4 kutuplu

HAT KORUMASINA YÖNELİK KOMPAKT GÜÇ ŞALTERLERİ

4 Kutuplu Kompakt Şalterler (IEC60947-2 standardında)

3VM10 tipi kompakt şalterler Icu = 25/36kA (380-415VAC / 50/60Hz)

3VM11 ve 3VM12 tipi kompakt şalterler Icu = 25/36kA (380-415VAC / 50/60Hz)

| Tip | Anma Akımı I _n (A) | Termik Ayar Sahası I _R (A) | Manyetik Ayar Sahası I _i (A) | Koruma Ünitesi Tipi | Sipariş No | Kesme Kapasitesi (kA) | Birim Fiyatı TL | Min. Sipariş Adedi |
|-----|-------------------------------|---------------------------------------|---|---------------------|------------|-----------------------|-----------------|--------------------|
|-----|-------------------------------|---------------------------------------|---|---------------------|------------|-----------------------|-----------------|--------------------|

4 kutuplu sabit termik ve sabit manyetik koruma ünitesi



3VM10



TM210

| | | | | | | | | |
|-------|-----|-----|------|-------|--------------------|----|-----------|---|
| 3VM10 | 16 | 16 | 320 | TM210 | 3VM1096-3ED42-0AA0 | 25 | 11.164,00 | 1 |
| | 20 | 20 | 320 | TM210 | 3VM1020-3ED42-0AA0 | 25 | 11.164,00 | 1 |
| | 25 | 25 | 320 | TM210 | 3VM1025-3ED42-0AA0 | 25 | 11.164,00 | 1 |
| | 32 | 32 | 320 | TM210 | 3VM1032-3ED42-0AA0 | 25 | 11.164,00 | 1 |
| | 40 | 40 | 400 | TM210 | 3VM1040-3ED42-0AA0 | 25 | 11.164,00 | 1 |
| | 50 | 50 | 500 | TM210 | 3VM1050-3ED42-0AA0 | 25 | 11.164,00 | 1 |
| | 63 | 63 | 630 | TM210 | 3VM1063-3ED42-0AA0 | 25 | 11.164,00 | 1 |
| | 80 | 80 | 800 | TM210 | 3VM1080-3ED42-0AA0 | 25 | 11.820,00 | 1 |
| 3VM11 | 125 | 125 | 1250 | TM210 | 3VM1112-3ED42-0AA0 | 25 | 17.445,00 | 1 |
| | 160 | 160 | 1600 | TM210 | 3VM1116-3ED42-0AA0 | 25 | 18.689,00 | 1 |
| 3VM12 | 200 | 200 | 2000 | TM210 | 3VM1220-3ED42-0AA0 | 25 | 27.057,00 | 1 |
| | 250 | 250 | 2500 | TM210 | 3VM1225-3ED42-0AA0 | 25 | 28.340,00 | 1 |

4 kutuplu sabit termik ve sabit manyetik koruma ünitesi

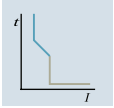

TM210

| | | | | | | | | |
|-------|-----|-----|------|-------|--------------------|----|-----------|---|
| 3VM10 | 16 | 16 | 320 | TM210 | 3VM1096-4ED42-0AA0 | 36 | 11.347,00 | 1 |
| | 20 | 20 | 320 | TM210 | 3VM1020-4ED42-0AA0 | 36 | 11.347,00 | 1 |
| | 25 | 25 | 320 | TM210 | 3VM1025-4ED42-0AA0 | 36 | 11.347,00 | 1 |
| | 32 | 32 | 320 | TM210 | 3VM1032-4ED42-0AA0 | 36 | 11.347,00 | 1 |
| | 40 | 40 | 400 | TM210 | 3VM1040-4ED42-0AA0 | 36 | 11.347,00 | 1 |
| | 50 | 50 | 500 | TM210 | 3VM1050-4ED42-0AA0 | 36 | 11.347,00 | 1 |
| | 63 | 63 | 630 | TM210 | 3VM1063-4ED42-0AA0 | 36 | 11.347,00 | 1 |
| | 80 | 80 | 800 | TM210 | 3VM1080-4ED42-0AA0 | 36 | 11.912,00 | 1 |
| 3VM11 | 125 | 125 | 1250 | TM210 | 3VM1112-4ED42-0AA0 | 36 | 18.005,00 | 1 |
| | 160 | 160 | 1600 | TM210 | 3VM1116-4ED42-0AA0 | 36 | 19.615,00 | 1 |
| 3VM12 | 200 | 200 | 2000 | TM210 | 3VM1220-4ED42-0AA0 | 36 | 27.890,00 | 1 |
| | 250 | 250 | 2500 | TM210 | 3VM1225-4ED42-0AA0 | 36 | 28.684,00 | 1 |
| 3VM13 | 320 | 320 | 3200 | TM210 | 3VM1332-4ED42-0AA0 | 36 | 46.850,00 | 1 |
| | 400 | 400 | 4000 | TM210 | 3VM1340-4ED42-0AA0 | 36 | 48.144,00 | 1 |
| 3VM14 | 500 | 500 | 5000 | TM210 | 3VM1450-4ED42-0AA0 | 36 | 62.715,00 | 1 |
| | 630 | 630 | 6300 | TM210 | 3VM1463-4ED42-0AA0 | 36 | 66.994,00 | 1 |

4 kutuplu ayarlı termik ve sabit manyetik koruma ünitesi



3VM13

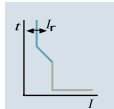

TM220

| | | | | | | | | |
|-------|-----|-------------|------|-------|--------------------|----|-----------|---|
| 3VM11 | 16 | 11 ... 16 | 320 | TM220 | 3VM1196-4EE42-0AA0 | 36 | 14.151,00 | 1 |
| | 20 | 14 ... 20 | 320 | TM220 | 3VM1120-4EE42-0AA0 | 36 | 14.151,00 | 1 |
| | 25 | 18 ... 25 | 320 | TM220 | 3VM1125-4EE42-0AA0 | 36 | 14.151,00 | 1 |
| | 32 | 22 ... 32 | 320 | TM220 | 3VM1132-4EE42-0AA0 | 36 | 14.151,00 | 1 |
| | 40 | 28 ... 40 | 400 | TM220 | 3VM1140-4EE42-0AA0 | 36 | 14.151,00 | 1 |
| | 50 | 35 ... 50 | 500 | TM220 | 3VM1150-4EE42-0AA0 | 36 | 14.151,00 | 1 |
| | 63 | 44 ... 63 | 630 | TM220 | 3VM1163-4EE42-0AA0 | 36 | 14.151,00 | 1 |
| | 80 | 56 ... 80 | 800 | TM220 | 3VM1180-4EE42-0AA0 | 36 | 15.023,00 | 1 |
| | 100 | 70 ... 100 | 1000 | TM220 | 3VM1110-4EE42-0AA0 | 36 | 15.023,00 | 1 |
| | 125 | 88 ... 125 | 1250 | TM220 | 3VM1112-4EE42-0AA0 | 36 | 22.091,00 | 1 |
| 3VM12 | 160 | 112 ... 160 | 1600 | TM220 | 3VM1116-4EE42-0AA0 | 36 | 22.544,00 | 1 |
| | 200 | 140 ... 200 | 2000 | TM220 | 3VM1220-4EE42-0AA0 | 36 | 31.096,00 | 1 |
| 3VM13 | 250 | 175 ... 250 | 2500 | TM220 | 3VM1225-4EE42-0AA0 | 36 | 32.615,00 | 1 |
| | 320 | 220 ... 320 | 3200 | TM220 | 3VM1332-4EE42-0AA0 | 36 | 55.849,00 | 1 |
| 3VM14 | 400 | 280 ... 400 | 4000 | TM220 | 3VM1340-4EE42-0AA0 | 36 | 62.607,00 | 1 |
| | 500 | 350 ... 500 | 5000 | TM220 | 3VM1450-4EE42-0AA0 | 36 | 76.281,00 | 1 |
| 3VM14 | 630 | 440 ... 630 | 6300 | TM220 | 3VM1463-4EE42-0AA0 | 36 | 89.362,00 | 1 |

* 3VM tip devre kesicilerin farklı akım ve Icu değerleri için satış ofislerimizle irtibata geçiniz.

SENTRON koruma cihazları

3VM kompakt tip güç şalterleri

3VM TİPİ KOMPAKT GÜÇ ŞALTERLERİ

3 kutuplu

STARTER KORUMASINA YÖNELİK KOMPAKT GÜÇ ŞALTERLERİ 3 Kutuplu

Kompakt Şalterler (IEC60947-2 standardında)

3VM11, 3VM12, 3VM13, 3VM14 tipi kompakt şalterler $I_{cu} = 55\text{kA}$ (380-415VAC / 50/60Hz)

| Tip | Anma Akımı I_n (A) | Termik Ayar Sahası I_R (A) | Manyetik Ayar Sahası I_i (A) | Koruma Ünitesi Tipi | Sipariş No | Kesme Kapasitesi (kA) | Birim Fiyatı TL | Min. Sipariş Adedi |
|-----|----------------------|------------------------------|--------------------------------|---------------------|------------|-----------------------|-----------------|--------------------|
|-----|----------------------|------------------------------|--------------------------------|---------------------|------------|-----------------------|-----------------|--------------------|

3 Kutuplu ayarlı manyetik koruma ünitesi

| | | | | | | | | |
|-------|-----|---|-------------|--------|--------------------|----|-----------|---|
| 3VM11 | 20 | - | 140...320 | TM120M | 3VM1120-5MH32-0AA0 | 55 | 11.313,00 | 1 |
| | 32 | - | 220...510 | TM120M | 3VM1132-5MH32-0AA0 | 55 | 11.313,00 | 1 |
| | 40 | - | 280...640 | TM120M | 3VM1140-5MH32-0AA0 | 55 | 11.313,00 | 1 |
| | 50 | - | 350...800 | TM120M | 3VM1150-5MH32-0AA0 | 55 | 11.313,00 | 1 |
| | 63 | - | 440...1010 | TM120M | 3VM1163-5MH32-0AA0 | 55 | 11.313,00 | 1 |
| | 80 | - | 560...1260 | TM120M | 3VM1180-5MH32-0AA0 | 55 | 12.284,00 | 1 |
| | 100 | - | 700...1600 | TM120M | 3VM1110-5MH32-0AA0 | 55 | 13.989,00 | 1 |
| | 125 | - | 875...2000 | TM120M | 3VM1112-5MH32-0AA0 | 55 | 20.662,00 | 1 |
| 3VM12 | 160 | - | 1120...2560 | TM120M | 3VM1216-5MH32-0AA0 | 55 | 24.094,00 | 1 |
| | 200 | - | 1200...2800 | TM120M | 3VM1220-5MH32-0AA0 | 55 | 30.340,00 | 1 |
| 3VM13 | 250 | - | 2000...4000 | TM120M | 3VM1325-5MH32-0AA0 | 55 | 33.987,00 | 1 |
| | 320 | - | 2240...4480 | TM120M | 3VM1332-5MH32-0AA0 | 55 | 46.769,00 | 1 |
| 3VM14 | 400 | - | 2400...4800 | TM120M | 3VM1440-5MH32-0AA0 | 55 | 48.947,00 | 1 |
| | 500 | - | 2500...5000 | TM120M | 3VM1450-5MH32-0AA0 | 55 | 64.402,00 | 1 |



3VM1120-5MH32-0AA0



Önden görünüm



Karakteristik eğri

STARTER KORUMA

MCCB (3VM)

Kontaktör

Termik Röle

Starter

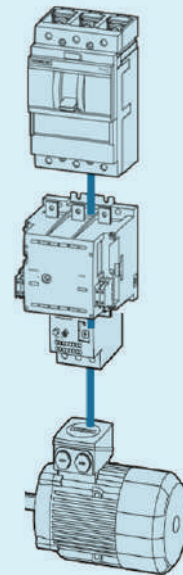

SENTRON koruma cihazları

3VM kompakt tip güç şalterleri aksesuarları

3VM KOMPAKT ŞALTER AKSESUARLARI

3 ve 4 kutuplu

| Kaçak Akım Koruma Modülü | Güç Şalteri tipi | | Kutup Sayısı | Kaçak Akım Ayarlanabilir (A) | Gecikme Süresi Δt | Sipariş No | Birim Fiyatı TL | Min. Sipariş Adedi |
|--------------------------|------------------|-------|--------------|------------------------------|---------------------------|------------|-----------------|--------------------|
| | 3VM11 | 3VM12 | | | | | | |

3VM KAÇAK AKIM KORUMA CİHAZLARI

Tip A (Darbe Akım Duyarlılığı)

Nominal işletme gerilimi: 127...480V AC, 50/60Hz

Sol Yan Montajlı

*Blok Klemens ayrıca sipariş edilmelidir.



| | | | | | | | | |
|--------|----|----|---|-----------|--------------|----------------|-----------|---|
| RCD110 | ✓ | -- | 4 | 0.03-5.00 | 0 s | 3VM9114-ORS10* | 27.388,00 | 1 |
| RCD210 | ✓ | -- | 4 | 0.03-5.00 | 0.0...3.00 s | 3VM9114-ORS20* | 45.554,00 | 1 |
| RCD210 | -- | ✓ | 4 | 0.03-5.00 | 0.0...3.00 s | 3VM9214-ORS20* | 49.559,00 | 1 |

| Versiyon | Güç Şalteri tipi | | | | Sipariş No | Birim Fiyatı TL | Min. Sipariş Adedi |
|----------|------------------|-------|----------------|--|------------|-----------------|--------------------|
| | 3VM10 3VM11 | 3VM12 | 3VM13 3VM14 | | | | |

DAHİLİ AKSESUARLAR

AUX - Yardımcı kontak (1 enversör kontak)

| | | | | | | |
|---------------------|---|---|---|---------------|----------|---|
| 240VAC(50Hz)/250VDC | ✓ | ✓ | ✓ | 3VM9988-0AA12 | 1.321,00 | 1 |
|---------------------|---|---|---|---------------|----------|---|

TAS - Trip veya alarm kontağı (1 enversör kontak)

| | | | | | | |
|---------------------|---|---|---|---------------|----------|---|
| 240VAC(50Hz)/250VDC | ✓ | ✓ | ✓ | 3VM9988-0AB12 | 1.321,00 | 1 |
|---------------------|---|---|---|---------------|----------|---|

UVR- Düşük gerilim bobini

| | | | | | | |
|-----------------------|---|---|---|---------------|----------|---|
| 110VAC (50/60Hz) | ✓ | ✓ | ✓ | 3VM9908-0BB23 | 5.797,00 | 1 |
| 208...230VAC(50/60Hz) | ✓ | ✓ | ✓ | 3VM9908-0BB25 | 5.797,00 | 1 |

STL - Açtırma bobini sol blok

| | | | | | | |
|-------------------------------------|---|---|---|---------------|----------|---|
| 110...127 VAC(50/60Hz)/110...127VDC | ✓ | ✓ | ✓ | 3VM9908-0BL32 | 4.465,00 | 1 |
| 208...277VAC(50/60Hz)/220...250VDC | ✓ | ✓ | ✓ | 3VM9908-0BL33 | 4.465,00 | 1 |

Önden kumanda kolu kiti

Döner hareketli, Koruma sınıfı IP30

| | | | | | | |
|--------------------------------|----|----|----|---------------|----------|---|
| Standart, gri | ✓ | -- | -- | 3VM9117-0EK11 | 2.663,00 | 1 |
| Standart, gri | -- | ✓ | -- | 3VM9217-0EK11 | 2.996,00 | 1 |
| Standart, gri | -- | -- | ✓ | 3VM9417-0EK11 | 3.338,00 | 1 |
| Standart, gri, kapı kilidi ile | ✓ | -- | -- | 3VM9117-0EK21 | 4.465,00 | 1 |
| Standart, gri, kapı kilidi ile | -- | ✓ | -- | 3VM9217-0EK21 | 4.802,00 | 1 |
| Standart, gri, kapı kilidi ile | -- | -- | ✓ | 3VM9417-0FK21 | 6.362,00 | 1 |

Uzatma kumanda kolu kiti

Döner hareketli, Mil uzunluğu 300 mm

Kol ve montaj plakası 75x75 mm, Koruma sınıfı IP65

| | | | | | | |
|--|----|----|----|---------------|----------|---|
| | ✓ | -- | -- | 3VM9117-0FK21 | 4.588,00 | 1 |
| | -- | ✓ | -- | 3VM9217-0FK21 | 5.202,00 | 1 |
| | -- | -- | ✓ | 3VM9417-0FK21 | 6.362,00 | 1 |

Sabit Tip Şalter için Klemens Kapakları

| | | | | | | |
|-----------|----|----|----|---------------|----------|---|
| 3 kutuplu | ✓ | -- | -- | 3VM9111-0WD30 | 723,00 | 1 |
| Düz | -- | ✓ | -- | 3VM9211-0WD30 | 918,00 | 1 |
| | -- | -- | ✓ | 3VM9481-0WD30 | 1.267,00 | 1 |
| 4 kutuplu | ✓ | -- | -- | 3VM9111-0WD40 | 970,00 | 1 |
| Düz | -- | ✓ | -- | 3VM9211-0WD40 | 1.180,00 | 1 |
| | -- | -- | ✓ | 3VM9481-0WD40 | 1.653,00 | 1 |



3VM9988-0AA12



3VM9988-0AB12



3VM9908-0BB23

3VM9908-0BL32



3VM9117-0EK11



3VM9217-0FK21



3VM9211-0WD30

SENTRON koruma cihazları

3VM kompakt tip güç şalterleri aksesuarları

3VM KOMPAKT ŞALTER AKSESUARLARI

3 ve 4 kutuplu

| Versiyon | Güç Şalteri tipi | | | Sipariş No | Birim Fiyatı TL | Min. Sipariş Adedi |
|----------|------------------|-------|----------------|------------|-----------------|--------------------|
| | 3VM10 3VM11 | 3VM12 | 3VM13 3VM14 | | | |

Soketli Şalter Yapı Seti

Komple temel plaka, güç şalteri soketi, bıçaklı kontaklar, montaj vidaları dahil.

| | | | | | | |
|-----------|----|----|----|---------------|-----------|---|
| 3 kutuplu | ✓ | -- | -- | 3VM9113-OKP00 | 9.876,00 | 1 |
| | -- | ✓ | -- | 3VM9213-OKP00 | 10.672,00 | 1 |
| | -- | -- | ✓ | 3VM9313-OKP00 | 28.033,00 | 1 |
| 4 kutuplu | ✓ | -- | -- | 3VM9114-OKP00 | 13.149,00 | 1 |
| | -- | ✓ | -- | 3VM9214-OKP00 | 14.151,00 | 1 |
| | -- | -- | ✓ | 3VM9314-OKP00 | 37.341,00 | 1 |



3VM9113-OKP00



3VM9987-OKP80

Soketli Şalter için Kumanda Devresi Bağlantı Soketi

Vidalı klemens kapağı, Soket kontak seti, kablo kafesi, trip pimi dahil

| | | | | | | |
|----------------------------|---|---|---|---------------|----------|---|
| Tüm soketli Şalterler için | ✓ | ✓ | ✓ | 3VM9987-OKP80 | 1.321,00 | 1 |
|----------------------------|---|---|---|---------------|----------|---|

Kurma Kolu Kilitleme Kiti

Tüm soketli Şalterler için

| | | | | | | |
|----------------------------|----|----|----|---------------|----------|---|
| Tüm soketli Şalterler için | ✓ | ✓ | -- | 3VM9188-OLB10 | 2.649,00 | 1 |
| | -- | -- | ✓ | 3VM9388-OLB10 | 2.649,00 | 1 |



3VM9188-OLB10

DIN Ray Adaptörü

3 ve 4 kutuplu
4 kutup RCD110/RCD210
monteli halde

| | | | | | | |
|----------------|---|----|----|---------------|----------|---|
| 3 ve 4 kutuplu | ✓ | -- | -- | 3VM9187-OSH10 | 2.093,00 | 1 |
|----------------|---|----|----|---------------|----------|---|

Blok Klemens

| | Min. Kablo Çapı | Max. Kablo Çapı | | | | | | |
|-----------|---------------------|---------------------|----|----|----|---------------|----------|---|
| 3 kutuplu | 1.5 mm ² | 70 mm ² | ✓ | -- | -- | 3VM9153-OJA11 | 1.180,00 | 1 |
| | 6 mm ² | 120 mm ² | -- | ✓ | -- | 3VM9253-OJA11 | 1.180,00 | 1 |
| | 50 mm ² | 185 mm ² | -- | ✓ | -- | 3VM9253-OJA12 | 1.180,00 | 1 |
| | 35 mm ² | 300 mm ² | -- | -- | ✓ | 3VM9483-OJA13 | 4.684,00 | 1 |
| 4 kutuplu | 1.5 mm ² | 70 mm ² | ✓ | -- | -- | 3VM9154-OJA11 | 1.550,00 | 1 |
| | 6 mm ² | 120 mm ² | -- | ✓ | -- | 3VM9254-OJA11 | 1.550,00 | 1 |
| | 50 mm ² | 185 mm ² | -- | ✓ | -- | 3VM9254-OJA12 | 1.550,00 | 1 |
| | 35 mm ² | 300 mm ² | -- | -- | ✓ | 3VM9484-OJA13 | 6.183,00 | 1 |



3VM9253-OJA12

Sabit Tip Şalter için Önden Bara Bağlantı Parçası

| | Max. Kontak Genişliği | Max. Bara Kalınlığı | | | | | | |
|-----------|-----------------------|---------------------|----|----|----|---------------|----------|---|
| 3 kutuplu | 22 mm | 8 mm | ✓ | -- | -- | 3VM9153-OQB00 | 1.550,00 | 1 |
| | 32 mm | 10 mm | -- | ✓ | -- | 3VM9253-OQB00 | 1.653,00 | 1 |
| | 40 mm | 12,5 mm | -- | -- | ✓ | 3VM9483-OQB00 | 3.045,00 | 1 |
| 4 kutuplu | 22 mm | 8 mm | ✓ | -- | -- | 3VM9154-OQB00 | 2.008,00 | 1 |
| | 32 mm | 10 mm | -- | ✓ | -- | 3VM9254-OQB00 | 2.178,00 | 1 |
| | 40 mm | 12,5 mm | -- | -- | ✓ | 3VM9484-OQB00 | 4.042,00 | 1 |



3VM9253-OQB00

* 3 bara bağlantısı ve 2 faz ayırıcı plaka fiyata dahildir.

** 4 bara bağlantısı ve 3 faz ayırıcı plaka fiyata dahildir.

Faz Ayırıcı Plakalar

| | | | | | | |
|------------------------------------|----|----|----|---------------|--------|---|
| 2 adet faz ayırıcı plaka dahildir. | ✓ | -- | -- | 3VM9152-OWA00 | 592,00 | 1 |
| | -- | ✓ | -- | 3VM9252-OWA00 | 607,00 | 1 |
| | -- | -- | ✓ | 3VM9482-OWA00 | 777,00 | 1 |

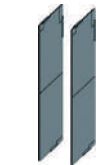

3VM9252-OWA00

Kaçak akım koruma kombinasyonları

3UL ve 5SV serisi kaçak akım koruma kombinasyonları ve röleleri

KAÇAK AKIM İZLEME KOMBİNASYONLARI



3UG5625-1CW30



5SV8706-0KK



5SV8001-6KK

| Malzeme Cinsi | Çap mm | Sipariş No | Birim Fiyatı TL | Min. Sipariş Adedi |
|---|------------------|---------------|-----------------|--------------------|
| Toplam Akım Trafosu | 35 | 3UL2302-1A | 12.493,00 | 1 |
| | 55 | 3UL2303-1A | 13.534,00 | 1 |
| | 80 | 3UL2304-1A | 14.385,00 | 1 |
| | 110 | 3UL2305-1A | 19.022,00 | 1 |
| | 140 | 3UL2306-1A | 26.297,00 | 1 |
| | 210 | 3UL2307-1A | 38.407,00 | 1 |
| Kaçak akım izleme kombinasyonu açtırma rölesi | YENİ 2 CO | 3UG5625-1CW30 | 18.042,00 | 1 |

Yalıtım gerilimi / Aşırı gerilim kategorisi III = 690 V
Besleme gerilimi 24...240V AC/DC
Ölçülebilen akım aralığı 0.03...40A
Ayarlanabilen gecikme 0...999.9 s

Not: Kablo dış çapı kablunun kesitine, tipine ve markasına göre değişiklik gösterdiği için ilgili kataloglara bakınız.

| Malzeme Cinsi | Çap mm | Sipariş No | Birim Fiyatı TL | Min. Sipariş Adedi |
|---------------|--------|-------------|-----------------|--------------------|
| Akım Trafosu | 35 | 5SV8702-0KK | 9.876,00 | 1 |
| | 70 | 5SV8703-0KK | 13.433,00 | 1 |
| | 105 | 5SV8704-0KK | 20.585,00 | 1 |
| | 140 | 5SV8705-0KK | 42.901,00 | 1 |
| | 210 | 5SV8706-0KK | 63.471,00 | 1 |
| | | | 5SV8900-1KK | 999,00 |

Akım rafolarının standart 35 mm çelik raya montaj aparatı (Çap 35 mm, 70 mm ve 105 mm akım trafoları için) (1 takım = 2 adet)

Kaçak akım izleme kombinasyonu açtırma rölesi
0,03...3A (Tip A), 3...5A (Tip AC)
ayarlanabilir eşik akımlı, 0,02...5s
açma süresi 230V AC, 50/60Hz
Kaçak akım izleme kombinasyonu açtırma rölesi
0,03...3A (Tip A), 3...5A (Tip AC)
ayarlanabilir eşik akımlı, 0,02...5s
açma süresi 230V AC, 50/60Hz

| | | | |
|---------|-------------|-----------|---|
| Analog | 5SV8000-6KK | 26.115,00 | 1 |
| Digital | 5SV8001-6KK | 31.590,00 | 1 |

Not: Kablo dış çapı kablunun kesitine, tipine ve markasına göre değişiklik gösterdiği için ilgili kataloglara bakınız.

Not: 3UG56 serisi kaçak akım izleme kombinasyonu açtırma rölesi ile 3UL23 serisi akım trafolarının ve 5SV80 serisi kaçak akım izleme kombinasyonu açtırma röleleri ile 5SV87 serisi akım trafolarının kullanılması gerekiyor.

Kaçak akım izleme kombinasyonu açtırma röleleri ile farklı seride veya farklı markada akım trafolarının kullanılması uygun değildir.

Kaçak akım KORUMA (IEC 60947-2) kombinasyonları için satış temsilcinizle irtibata geçiniz.

SENTRON koruma cihazları

3WA Açık Tip Şalter

Online konfigüratör üzerinden 3WA ürün kodunuzu kolaylıkla oluşturabilirsiniz.

www.siemens.com/lowvoltage/3wa-configurator

Kodlama Sitematiği

3WA1

| | | 5 | 6 | 7 | 8 | 9 | 10 | 11 | 12 | 13 | 14 | 15 | 16 |
|---|--------------------------------|------------------------------------|-----------------|-----------------|--------------------------------|---|----|----|----|----|----|----|----|
| Boy | 1 | 1 | | | | | | | | | | | |
| | 2 | 2 | | | | | | | | | | | |
| | 3 | 3 | | | | | | | | | | | |
| | | SZ 1 | SZ 2 | SZ 3 | | | | | | | | | |
| Maksimum | 630 A | ■ | - | - | 0 | 6 | | | | | | | |
| Nominal | 800 A | ■ | - | - | 0 | 8 | | | | | | | |
| Akım | 1000 A | ■ | - | - | 1 | 0 | | | | | | | |
| In max | 1250 A | ■ | - | - | 1 | 2 | | | | | | | |
| | 1600 A | ■ | - | - | 1 | 6 | | | | | | | |
| | 2000 A | ■ | ■ | - | 2 | 0 | | | | | | | |
| | 2500 A | ■ | ■ | - | 2 | 5 | | | | | | | |
| | 3200 A | - | ■ | - | 3 | 2 | | | | | | | |
| | 4000 A | - | ■ ¹⁾ | ■ | 4 | 0 | | | | | | | |
| | 5000 A | - | - | ■ | 5 | 0 | | | | | | | |
| | 6300 A | - | - | ■ | 6 | 3 | | | | | | | |
| Kısa Devre | N | 55/42 kA | ■ | - | - | | | | | | | | 2 |
| Kesme | S | 66/50 kA | ■ | ■ | - | | | | | | | | 3 |
| Kapasitesi | M | 85/66 kA | ■ | ■ | - | | | | | | | | 4 |
| I _{cs} 500V / 690V | H | 100/85 kA | - | ■ | ■ | | | | | | | | 5 |
| | C | 130/100 kA | - | ■ | - | | | | | | | | 6 |
| | | 3-Kutup: 150/150 kA | - | - | ■ | | | | | | | | 6 |
| | | 4-Kutup: 130/130 kA | - | - | ■ | | | | | | | | 6 |
| Otomatik olmayan açık tip şalter | | | | | | | | | A | A | | | |
| Otomatik olmayan açık tip şalter, haberleşme alt yapısı mevcut, ready4COM | | | | | | | | | C | A | | | |
| Elektronik Trip Ünitesi ile uygulamaya yönelik ölçüm ve koruma fonksiyonları | Elektronik Trip Ünitesi ETU300 | LSI | | | | | | | A | B | | | |
| | Elektronik Trip Ünitesi ETU600 | LSIG | | | | | | | A | C | | | |
| | | Akım Ölçümü | | | | | | | A | | | | |
| | | Akım Ölçümü, ready4COM özelliği | | | | | | | C | | | | |
| | | PMF-I Enerji Verimliliği | | | | | | | L | E | | | |
| | | Gerilim Bağlantısı Üstten | | | | | | | | | | | |
| | | Gerilim Bağlantısı Alttan | | | | | | | | | | | |
| | | PMF-II Enerji İzleme | | | | | | | M | F | | | |
| | | Gerilim Bağlantısı Üstten | | | | | | | | | | | |
| | | Gerilim Bağlantısı Alttan | | | | | | | | | | | |
| | | PMF-III İleri Seviye Enerji İzleme | | | | | | | N | G | | | |
| | | Gerilim Bağlantısı Üstten | | | | | | | | | | | |
| | | Gerilim Bağlantısı Alttan | | | | | | | | | | | |
| Elektronik Trip Ünitesi ETU600 ile uygulamaya yönelik ölçüm ve koruma fonksiyonları | Koruma Ünitesi | SZ 1 | SZ 2 | SZ 3 | LSI | | | | | E | | | |
| | | ■ | ■ | ■ | LSIG | | | | | F | | | |
| | | - | ■ | ■ | LSIG Hi-Z | | | | | G | | | |
| Kutup Sayısı | Sabit Tip şalter | | | | 3 kutup | | | | | 0 | | | |
| | | | | | 4 kutup | | | | | 1 | | | |
| | Çekmeceli tip şalter | | | | Pozisyon sinyalsiz | | | | | 3 | | | |
| | | | | | 4 kutup | | | | | 4 | | | |
| | | | | | Pozisyon sinyalli | | | | | 3 | | | |
| | | | | | 4 kutup | | | | | 6 | | | |
| | | | | | | | | | | 7 | | | |
| Bağlantı Tipi | Sabit Tip | ■ | ■ ¹⁾ | ■ | Dikey Bağlantı | | | | | | | | 1 |
| | | ■ | ■ | ■ ⁴⁾ | Yatay Bağlantı | | | | | | | | 2 |
| | | ■ ²⁾ | ■ ⁵⁾ | ■ ⁶⁾ | Önden Bağlantı | | | | | | | | 3 |
| | | ■ | ■ | ■ ⁴⁾ | Üst Dikey/Alt Yatay Bağlantı | | | | | | | | 5 |
| | | ■ | ■ | ■ ⁴⁾ | Üst Yatay/Alt Dikey Bağlantı | | | | | | | | 6 |
| | Çekmeceli Tip | ■ | ■ | ■ | Çekmecesiz Bağlantı | | | | | | | | 0 |
| | | ■ | ■ ⁵⁾ | ■ | Dikey Bağlantı | | | | | | | | 1 |
| | | ■ ²⁾ | ■ | ■ ⁴⁾ | Yatay Bağlantı | | | | | | | | 2 |
| | | ■ ²⁾ | ■ ⁵⁾ | ■ ⁶⁾ | Önden Bağlantı | | | | | | | | 3 |
| | | ■ ²⁾ | ■ ⁵⁾ | ■ ⁶⁾ | Flanşlı Bağlantı | | | | | | | | 4 |
| | | ■ ²⁾ | ■ | ■ ⁴⁾ | Üst Dikey/Alt Yatay Bağlantı | | | | | | | | 5 |
| | | ■ ²⁾ | ■ | ■ ⁴⁾ | Üst Yatay/Alt Dikey Bağlantı | | | | | | | | 6 |
| | | ■ ²⁾ | ■ ⁵⁾ | ■ ⁶⁾ | Üst Flanşlı/Alt Yatay Bağlantı | | | | | | | | 7 |
| | | ■ ²⁾ | ■ ⁵⁾ | ■ ⁶⁾ | Üst Yatay/Alt Flanşlı Bağlantı | | | | | | | | 8 |

¹⁾ 3WA1 şalterde 4000 A yatay bağlantı boyutları 3WL1 ile aynı değildir.

²⁾ 2500 A için geçerli değildir.

³⁾ 4000 A için geçerli değildir.

⁴⁾ 6300 A için geçerli değildir.

⁵⁾ 4000 A ve C tipi kısa devre kesme kapasitesi için geçerli değildir.

⁶⁾ 5000 A / 6300 A tipi kısa devre kesme kapasitesi için geçerli değildir.

| | | | 5 | 6 | 7 | 8 | 9 | 10 | 11 | 12 | 13 | 14 | 15 | 16 | | | |
|--|--|---|-------------------------------------|---|---|---|---|----|----|----|----|----|----|----|---|---|---|
| Yay kurma motoru, yardımcı kontaklar | Ön kurma yaylı, elle tahrik | Yay kurma motorsuz | 2 NO, 2 NC | | | | | | | | 0 | | | | | | |
| | | | 4 NO, 4 NC | | | | | | | | 1 | | | | | | |
| | Yay kurma motorlu | DC 24 ... 30 V | 2 NO, 2 NC | | | | | | | | | 2 | | | | | |
| | | DC 48 ... 60 V | 4 NO, 4 NC | | | | | | | | | 5 | | | | | |
| | | AC 110 ... 127 V / DC 110 ... 125 V | 2 NO, 2 NC | | | | | | | | | 3 | | | | | |
| | | DC 110 ... 125 V | 4 NO, 4 NC | | | | | | | | | 7 | | | | | |
| | | AC 208 ... 240 V / DC 220 ... 250 V | 2 NO, 2 NC | | | | | | | | | 4 | | | | | |
| | | DC 220 ... 250 V | 4 NO, 4 NC | | | | | | | | | 8 | | | | | |
| | Kapama Bobini, Uzaktan trip alarm resetleme bobini ¹⁾ | Kapama bobini yok | Uzaktan trip alarm reset bobini yok | | | | | | | | | | | A | | | |
| | | | | | | | | | | | | | | B | | | |
| Kapama Bobini (Sürekli enerji altında kalmaya uygun) | | Uzaktan trip alarm reset bobini yok | DC 24 ... 30 V | | | | | | | | | | | | C | | |
| | | | DC 48 ... 60 V | | | | | | | | | | | | | D | |
| | | | AC 110 ... 127 V / DC 110 ... 125 V | | | | | | | | | | | | | | E |
| | | Uzaktan trip alarm resetleme bobinli (RR), (Anlık enerji altında kalmaya uygun) | DC 24 ... 30 V | | | | | | | | | | | | | | F |
| | | | DC 48 ... 60 V | | | | | | | | | | | | | | G |
| | | | AC 110 ... 127 V / DC 110 ... 125 V | | | | | | | | | | | | | | H |
| | AC 208 ... 240 V / DC 220 ... 250 V | | | | | | | | | | | | | | J | | |
| 2. Yardımcı röle | | yok | | | | | | | | | | | | A | | | |
| | Açtırma bobinli (ST), (Sürekli enerji altında kalmaya uygun) | DC 24 ... 30 V | | | | | | | | | | | | | B | | |
| | | DC 48 ... 60 V | | | | | | | | | | | | | C | | |
| | | AC 110 ... 127 V / DC 110 ... 125 V | | | | | | | | | | | | | D | | |
| | | AC 208 ... 240 V / DC 220 ... 250 V | | | | | | | | | | | | | E | | |
| | Düşük gerilim rölesi (UVR), Anlık (<=0,08sn), kısa gecikme (<=0,2 sn) | DC 24 ... 30 V | | | | | | | | | | | | | L | | |
| | | DC 48 ... 60 V | | | | | | | | | | | | | N | | |
| | | AC 110 ... 127 V / DC 110 ... 125 V | | | | | | | | | | | | | P | | |
| | | AC 208 ... 240 V / DC 220 ... 250 V | | | | | | | | | | | | | Q | | |
| | | AC 380 ... 415 V R | | | | | | | | | | | | | R | | |
| | | DC 48 V | | | | | | | | | | | | | S | | |
| | Düşük gerilim rölesi (UVR-t), 0.2 sn-3.2 sn arası gecikmeye ayarlanabilir. | DC 60 V | | | | | | | | | | | | | T | | |
| | | AC 110 ... 127 V / DC 110 ... 125 V | | | | | | | | | | | | | U | | |
| AC 208 ... 240 V / DC 220 ... 250 V | | | | | | | | | | | | | | V | | | |
| AC 380 ... 415 V | | | | | | | | | | | | | | W | | | |
| 1. Yardımcı röle | | yok | | | | | | | | | | | | 0 | | | |
| | Açtırma bobinli (ST/ST-COM), (Sürekli enerji altında kalmaya uygun) | DC 24 ... 30 V | | | | | | | | | | | | | 1 | | |
| | | DC 48 ... 60 V | | | | | | | | | | | | | 2 | | |
| | | AC 110 ... 127 V / DC 110 ... 125 V | | | | | | | | | | | | | 3 | | |
| | | AC 208 ... 240 V / DC 220 ... 250 V | | | | | | | | | | | | | 4 | | |

SENTRON Koruma Cihazları

3WA Açık Tip Şalterleri

YENİ

Genel bilgilendirme

- Nominal işletme kısa devre açma kapasitesi I_{cs}=I_{cu}
- Nominal işletme gerilimi AC 690 V (Seçime bağlı 1000 V)
- Sabit ve çekmeceli tipte 3 ve 4 kutuplu olarak
- Nominal işletme akımı 630 - 6300 A
- 3 Boy ile 5 tip kısa devre açma kapasitesinde (55, 66, 80, 100 ve 150kA)
- 440 V AC'de 1600 A'e kadar 400 mm yapı genişliğinde
- 55° C'ye kadar nominal akım ile yüklenebilme imkanı
- ETU300 ve ETU600 detayları için bkz. sayfa 96

Standart aksesuarlar

- Ana kontak aşınma göstergesi
- Kapamaya hazır gösterge ve kontağı
- Trip ihbar kontağı
- Yay kuruldu kontağı
- 4. kutup için dahili akım trafosu
- Çekmeceli şalter için shutter
- 2NO + 2NC kontak standart



3WA sabit tip şalter

| Boy | Maksimum Nominal Akım In max (A) | Nominal Akım In (A) | kA I _{cs} =I _{cu} | 3 kutuplu açık tip güç şalteri 2) Sipariş No | Birim Fiyatı TL |
|--|----------------------------------|---------------------|-------------------------------------|--|-----------------|
| Sabit montajlı tip 3 kutuplu şalterler (55 ve 66 kA, ETU300 Trip üniteli fiyat) | | | | | |
| I | 630 | 630 | 55 | 3WA1106-2AB02-0AA0 | 191.161,00 |
| I | 800 | 800 | 55 | 3WA1108-2AB02-0AA0 | 195.472,00 |
| I | 1000 | 1000 | 55 | 3WA1110-2AB02-0AA0 | 203.895,00 |
| I | 1250 | 1250 | 55 | 3WA1112-2AB02-0AA0 | 246.755,00 |
| I | 1600 | 1600 | 55 | 3WA1116-2AB02-0AA0 | 324.229,00 |
| I | 2000 | 2000 | 55 | 3WA1120-2AB02-0AA0 | 350.551,00 |
| I | 2500 | 2500 | 55 | 3WA1125-2AB02-0AA0 | 434.683,00 |
| I | 630 | 630 | 66 | 3WA1106-3AB02-0AA0 | 202.645,00 |
| I | 800 | 800 | 66 | 3WA1108-3AB02-0AA0 | 203.504,00 |
| I | 1000 | 1000 | 66 | 3WA1110-3AB02-0AA0 | 210.652,00 |
| I | 1250 | 1250 | 66 | 3WA1112-3AB02-0AA0 | 257.242,00 |
| I | 1600 | 1600 | 66 | 3WA1116-3AB02-0AA0 | 340.250,00 |
| I | 2000 | 2000 | 66 | 3WA1120-3AB02-0AA0 | 376.601,00 |
| I | 2500 | 2500 | 66 | 3WA1125-3AB02-0AA0 | 440.623,00 |
| II | 2500 | 2500 | 66 | 3WA1225-3AB02-0AA0 | 448.179,00 |
| II | 3200 | 3200 | 66 | 3WA1232-3AB02-0AA0 | 505.762,00 |
| II | 4000 | 4000 | 66 | 3WA1240-3AB02-0AA0 | 625.022,00 |

YENİ



3WA çekmeceli tip şalter

| Boy | Maksimum Nominal Akım In max (A) | Nominal Akım In (A) | kA I _{cs} =I _{cu} | 3 kutuplu açık tip güç şalteri 2) Sipariş No | Birim Fiyatı TL |
|--|----------------------------------|---------------------|-------------------------------------|--|-----------------|
| Çekmeceli tip 3 kutuplu şalterler (55 ve 66 kA, ETU300 üniteli fiyat) | | | | | |
| I | 630 | 630 | 55 | 3WA1106-2AB32-0AA0 | 234.751,00 |
| I | 800 | 800 | 55 | 3WA1108-2AB32-0AA0 | 243.557,00 |
| I | 1000 | 1000 | 55 | 3WA1110-2AB32-0AA0 | 253.044,00 |
| I | 1250 | 1250 | 55 | 3WA1112-2AB32-0AA0 | 293.509,00 |
| I | 1600 | 1600 | 55 | 3WA1116-2AB32-0AA0 | 403.434,00 |
| I | 2000 | 2000 | 55 | 3WA1120-2AB32-0AA0 | 432.954,00 |
| I | 630 | 630 | 66 | 3WA1106-3AB32-0AA0 | 250.297,00 |
| I | 800 | 800 | 66 | 3WA1108-3AB32-0AA0 | 259.993,00 |
| I | 1000 | 1000 | 66 | 3WA1110-3AB32-0AA0 | 266.080,00 |
| I | 1250 | 1250 | 66 | 3WA1112-3AB32-0AA0 | 312.849,00 |
| I | 1600 | 1600 | 66 | 3WA1116-3AB32-0AA0 | 423.435,00 |
| I | 2000 | 2000 | 66 | 3WA1120-3AB32-0AA0 | 456.735,00 |
| II | 2500 | 2500 | 66 | 3WA1225-3AB32-0AA0 | 560.266,00 |
| II | 3200 | 3200 | 66 | 3WA1232-3AB32-0AA0 | 606.919,00 |
| II | 4000 | 4000 | 66 | 3WA1240-3AB32-0AA0 | 770.509,00 |

YENİ

Diğer Elektronik aşırı akım açtırıcı üniteleri tipleri (ETU) için fiyat farkları

| Sipariş No | İlaveleri | İlave Fiyatı |
|--|-----------|--------------|
| Toprak kaçağı korumasız tip | | |
| ETU300 : LSI Koruma fonksiyonlu | AB | 0,00 |
| ETU600 : LSI Koruma fonksiyonlu, Akım ölçümü | AE | 15.862,00 |
| ETU600 : LSI Koruma fonksiyonlu, Akım ölçümü, ready4COM 4) | CE | 29.609,00 |
| ETU600 : LSI Koruma fonksiyonlu, PMF-I enerji verimliliği 4) | LE | 36.218,00 |
| ETU600 : LSI Koruma fonksiyonlu, PMF-II enerji izleme 4) | ME | 58.420,00 |
| ETU600 : LSI Koruma fonksiyonlu, PMF-III ileri seviye enerji izleme 4) | NE | 92.785,00 |
| Toprak kaçağı korumalı tip | | |
| ETU300 : LSI Koruma fonksiyonlu | AC | 23.793,00 |
| ETU600 : LSI Koruma fonksiyonlu, Akım ölçümü | AF | 39.654,00 |
| ETU600 : LSI Koruma fonksiyonlu, Akım ölçümü, ready4COM 4) | CF | 53.398,00 |
| ETU600 : LSI Koruma fonksiyonlu, PMF-I enerji verimliliği 4) | LF | 60.007,00 |
| ETU600 : LSI Koruma fonksiyonlu, PMF-II enerji izleme 4) | MF | 82.211,00 |
| ETU600 : LSI Koruma fonksiyonlu, PMF-III ileri seviye enerji izleme 4) | NF | 116.573,00 |

Dip Notlar:

1) Nominal akım, nominal akım modülü tarafından belirlenmektedir. Standart olarak birlikte verilen modül maksimum nominal akıma tekabül etmektedir. Daha küçük nominal akım modülü kullanılmak istenirse sayfa 101'den seçiniz.

2) Gerilim bağlantısı üstten olacak şekildedir. Gerilim bağlantısı alttan olan seçim için Bkz. sayfa 90

3) Şalterin haberleşmeli olması için; haberleşme modülü ayrıca eklenmelidir. Bkz. sayfa 98

150 kA kesme kapasiteleri için satış temsilcilerimize danışabilirsiniz.

Standart sipariş numarası ilavesi (aksesuar montajlı sipariş numarası ilaveleri için lütfen 97. sayfaya bakınız.)

SETRON koruma cihazları

3WA açık tip şalterleri

SETRON WA 3 KUTUPLU AÇIK TİP OTOMATİK ŞALTERLER 6300 A'e KADAR

YENİ



| Boy | Maksimum Nominal Akım In max (A) | Nominal Akım ¹⁾ In(A) | kA Ics=Icu | 3 kutuplu açık tip güç şalteri ⁴⁾ Sipariş No | Birim Fiyatı TL |
|-----|----------------------------------|----------------------------------|------------|---|-----------------|
|-----|----------------------------------|----------------------------------|------------|---|-----------------|

Sabit montajlı tip 3 kutuplu şalterler (85 ve 100 kA, ETU300 Trip ünitesi fiyat)

| | | | | | |
|-----|------|------|-----|--------------------|--------------|
| I | 630 | 630 | 85 | 3WA1106-4AB02-0AA0 | 208.019,00 |
| I | 800 | 800 | 85 | 3WA1108-4AB02-0AA0 | 214.487,00 |
| I | 1000 | 1000 | 85 | 3WA1110-4AB02-0AA0 | 223.937,00 |
| I | 1250 | 1250 | 85 | 3WA1112-4AB02-0AA0 | 267.499,00 |
| I | 1600 | 1600 | 85 | 3WA1116-4AB02-0AA0 | 360.530,00 |
| I | 2000 | 2000 | 85 | 3WA1120-4AB02-0AA0 | 431.276,00 |
| I | 2500 | 2500 | 85 | 3WA1125-4AB02-0AA0 | 472.919,00 |
| II | 2500 | 2500 | 85 | 3WA1225-4AB02-0AA0 | 477.186,00 |
| II | 3200 | 3200 | 85 | 3WA1232-4AB02-0AA0 | 518.761,00 |
| II | 4000 | 4000 | 85 | 3WA1240-4AB02-0AA0 | 657.141,00 |
| II | 2000 | 2000 | 100 | 3WA1220-5AB02-0AA0 | 483.440,00 |
| II | 2500 | 2500 | 100 | 3WA1225-5AB02-0AA0 | 578.574,00 |
| II | 3200 | 3200 | 100 | 3WA1232-5AB02-0AA0 | 604.209,00 |
| II | 4000 | 4000 | 100 | 3WA1240-5AB02-0AA0 | 686.085,00 |
| III | 4000 | 4000 | 100 | 3WA1340-5AB02-0AA0 | 822.943,00 |
| III | 5000 | 5000 | 100 | 3WA1350-5AB02-0AA0 | 1.133.181,00 |
| III | 6300 | 6300 | 100 | 3WA1363-5AB01-0AA0 | 1.490.028,00 |



3WA sabit tip şalter

YENİ

YENİ

Çekmeceli tip 3 kutuplu şalterler (85 ve 100 kA çekmece dahil, ETU300 Trip ünitesi fiyat)

| | | | | | |
|-----|------|------|-----|--------------------|--------------|
| I | 630 | 630 | 85 | 3WA1106-4AB32-0AA0 | 303.751,00 |
| I | 800 | 800 | 85 | 3WA1108-4AB32-0AA0 | 315.472,00 |
| I | 1000 | 1000 | 85 | 3WA1110-4AB32-0AA0 | 325.828,00 |
| I | 1250 | 1250 | 85 | 3WA1112-4AB32-0AA0 | 357.997,00 |
| I | 1600 | 1600 | 85 | 3WA1116-4AB32-0AA0 | 465.517,00 |
| I | 2000 | 2000 | 85 | 3WA1120-4AB32-0AA0 | 502.972,00 |
| I | 2500 | 2500 | 85 | 3WA1225-4AB32-0AA0 | 588.889,00 |
| II | 3200 | 3200 | 85 | 3WA1232-4AB32-0AA0 | 631.000,00 |
| II | 4000 | 4000 | 85 | 3WA1240-4AB32-0AA0 | 848.436,00 |
| II | 2000 | 2000 | 100 | 3WA1220-5AB32-0AA0 | 605.316,00 |
| II | 2500 | 2500 | 100 | 3WA1225-5AB32-0AA0 | 702.439,00 |
| II | 3200 | 3200 | 100 | 3WA1232-5AB32-0AA0 | 781.364,00 |
| II | 4000 | 4000 | 100 | 3WA1240-5AB32-0AA0 | 884.674,00 |
| III | 4000 | 4000 | 100 | 3WA1340-5AB32-0AA0 | 1.035.089,00 |
| III | 5000 | 5000 | 100 | 3WA1350-5AB32-0AA0 | 1.423.472,00 |
| III | 6300 | 6300 | 100 | 3WA1363-5AB31-0AA0 | 1.877.100,00 |



3WA çekmeceli tip şalter

YENİ

YENİ

Diğer Elektronik aşırı akım açtırıcı üniteleri tipleri (ETU) için fiyat farkları

| | Sipariş No | İlaveleri | İlave Fiyat |
|--|------------|-----------|-------------|
| Toprak kaçışı korumasız tip | | | |
| ETU300 : LSI Koruma fonksiyonlu | AB | | 0,00 |
| ETU600 : LSI Koruma fonksiyonlu, Akım ölçümü | AE | | 15.862,00 |
| ETU600 : LSI Koruma fonksiyonlu, Akım ölçümü, ready4COM ⁴⁾ | CE | | 29.609,00 |
| ETU600 : LSI Koruma fonksiyonlu, PMF-I enerji verimliliği ⁴⁾ | LE | | 36.218,00 |
| ETU600 : LSI Koruma fonksiyonlu, PMF-II enerji izleme ⁴⁾ | ME | | 58.420,00 |
| ETU600 : LSI Koruma fonksiyonlu, PMF-III ileri seviye enerji izleme ⁴⁾ | NE | | 92.785,00 |
| Toprak kaçışı korumalı tip | | | |
| ETU300 : LSIG Koruma fonksiyonlu | AC | | 23.793,00 |
| ETU600 : LSIG Koruma fonksiyonlu, Akım ölçümü | AF | | 39.654,00 |
| ETU600 : LSIG Koruma fonksiyonlu, Akım ölçümü, ready4COM ⁴⁾ | CF | | 53.398,00 |
| ETU600 : LSIG Koruma fonksiyonlu, PMF-I enerji verimliliği ⁴⁾ | LF | | 60.007,00 |
| ETU600 : LSIG Koruma fonksiyonlu, PMF-II enerji izleme ⁴⁾ | MF | | 82.211,00 |
| ETU600 : LSIG Koruma fonksiyonlu, PMF-III ileri seviye enerji izleme ⁴⁾ | NF | | 116.573,00 |

Dip Notlar:

1) Nominal akım, nominal akım modülü tarafından belirlenmektedir. Standart olarak birlikte verilen modül maksimum nominal akıma tekbül etmektedir. Daha küçük nominal akım modülü kullanılmak istenirse sayfa 101'den seçiniz.

2) Gerilim bağlantısı üstten olacak şekildedir. Gerilim bağlantısı alttan olan seçim için Bkz. sayfa 90

3) Şalterin haberleşmeli olması için; haberleşme modülü ayrıca eklenmelidir. Bkz. sayfa 98

150 kA kesme kapasiteleri için satış temsilcilerimize danışabilirsiniz.

Standart sipariş numarası ilavesi (aksesuar montajlı sipariş numarası ilaveleri için lütfen 97. sayfaya bakınız.)

SENTRON koruma cihazları

3WA açık tip şalterleri

SENTRON WA 4 KUTUPLU AÇIK TİP OTOMATİK ŞALTERLER 6300 A'e KADAR

YENİ

Genel bilgilendirme

- Nominal işletme kısa devre açma kapasitesi I_{cs}=I_{cu}
- Nominal işletme gerilimi AC 690 V (Seçime bağlı 1000 V)
- Sabit ve çekmeceli tipte 3 ve 4 kutuplu olarak
- Nominal işletme akımı 630 - 6300 A
- 3 Boy ile 5 tip kısa devre açma kapasitesinde (55, 66, 80, 100 ve 150kA)
- 440 V AC'de 1600 A'e kadar 400 mm yapı genişliğinde
- 55° C'ye kadar nominal akım ile yüklenebilme imkanı
- ETU300 ve ETU600 detayları için bkz. sayfa 96

Standart aksesuarlar

- Ana kontak aşınma göstergesi
- Kapamaya hazır gösterge ve kontağı
- Trip ihbar kontağı
- Yay kuruldu kontağı
- 4. kutup için dahili akım trafosu
- Çekmeceli şalter için shutter
- 2NO + 2NC kontak standart

| Boy | Maksimum Nominal Akım In max (A) | Nominal Akım In (A) ¹⁾ | kA I _{cs} =I _{cu} | 4 kutuplu açık tip güç şalteri ²⁾ Sipariş No | Birim Fiyatı TL |
|--|----------------------------------|-----------------------------------|-------------------------------------|---|-----------------|
| Sabit montajlı tip 4 kutuplu şalterler (55 ve 66 kA, ETU300 Trip üniteli fiyat) | | | | | |
| I | 630 | 630 | 55 | 3WA1106-2AB12-0AA0 | 270.485,00 |
| I | 800 | 800 | 55 | 3WA1108-2AB12-0AA0 | 280.614,00 |
| I | 1000 | 1000 | 55 | 3WA1110-2AB12-0AA0 | 297.087,00 |
| I | 1250 | 1250 | 55 | 3WA1112-2AB12-0AA0 | 339.146,00 |
| I | 1600 | 1600 | 55 | 3WA1116-2AB12-0AA0 | 448.929,00 |
| I | 2000 | 2000 | 55 | 3WA1120-2AB12-0AA0 | 474.818,00 |
| I | 2500 | 2500 | 55 | 3WA1125-2AB12-0AA0 | 558.173,00 |
| I | 630 | 630 | 66 | 3WA1106-3AB12-0AA0 | 286.724,00 |
| I | 800 | 800 | 66 | 3WA1108-3AB12-0AA0 | 294.348,00 |
| I | 1000 | 1000 | 66 | 3WA1110-3AB12-0AA0 | 304.700,00 |
| I | 1250 | 1250 | 66 | 3WA1112-3AB12-0AA0 | 356.178,00 |
| I | 1600 | 1600 | 66 | 3WA1116-3AB12-0AA0 | 471.126,00 |
| I | 2000 | 2000 | 66 | 3WA1120-3AB12-0AA0 | 510.095,00 |
| I | 2500 | 2500 | 66 | 3WA1125-3AB12-0AA0 | 592.343,00 |
| II | 2500 | 2500 | 66 | 3WA1225-3AB12-0AA0 | 599.517,00 |
| II | 3200 | 3200 | 66 | 3WA1232-3AB12-0AA0 | 676.571,00 |
| II | 4000 | 4000 | 66 | 3WA1240-3AB12-0AA0 | 872.805,00 |



3WA sabit tip şalter

YENİ

| Boy | Maksimum Nominal Akım In max (A) | Nominal Akım In (A) ¹⁾ | kA I _{cs} =I _{cu} | 4 kutuplu açık tip güç şalteri ²⁾ Sipariş No | Birim Fiyatı TL |
|---|----------------------------------|-----------------------------------|-------------------------------------|---|-----------------|
| Çekmeceli tip 4 kutuplu şalterler (55 ve 66 kA, ETU300 Trip üniteli fiyat) | | | | | |
| I | 630 | 630 | 55 | 3WA1106-2AB42-0AA0 | 349.709,00 |
| I | 800 | 800 | 55 | 3WA1108-2AB42-0AA0 | 354.920,00 |
| I | 1000 | 1000 | 55 | 3WA1110-2AB42-0AA0 | 367.308,00 |
| I | 1250 | 1250 | 55 | 3WA1112-2AB42-0AA0 | 419.587,00 |
| I | 1600 | 1600 | 55 | 3WA1116-2AB42-0AA0 | 568.566,00 |
| I | 2000 | 2000 | 55 | 3WA1120-2AB42-0AA0 | 614.933,00 |
| I | 630 | 630 | 66 | 3WA1106-3AB42-0AA0 | 371.365,00 |
| I | 800 | 800 | 66 | 3WA1108-3AB42-0AA0 | 381.829,00 |
| I | 1000 | 1000 | 66 | 3WA1110-3AB42-0AA0 | 386.226,00 |
| I | 1250 | 1250 | 66 | 3WA1112-3AB42-0AA0 | 440.948,00 |
| I | 1600 | 1600 | 66 | 3WA1116-3AB42-0AA0 | 596.750,00 |
| I | 2000 | 2000 | 66 | 3WA1120-3AB42-0AA0 | 648.710,00 |
| II | 2500 | 2500 | 66 | 3WA1225-3AB42-0AA0 | 774.083,00 |
| II | 3200 | 3200 | 66 | 3WA1232-3AB42-0AA0 | 850.703,00 |
| II | 4000 | 4000 | 66 | 3WA1240-3AB42-0AA0 | 1.135.809,00 |



3WA çekmeceli tip şalter

YENİ

Diğer Elektronik aşırı akım açtırıcı üniteleri tipleri (ETU) için fiyat farkları

| Toprak kaçağı korumasız tip | Sipariş No ilaveleri | İlave Fiyatı |
|--|----------------------|--------------|
| ETU300 : LSI Koruma fonksiyonlu | AB | 0,00 |
| ETU600 : LSI Koruma fonksiyonlu, Akım ölçümü | AE | 15.862,00 |
| ETU600 : LSI Koruma fonksiyonlu, Akım ölçümü, ready4COM ⁴⁾ | CE | 29.609,00 |
| ETU600 : LSI Koruma fonksiyonlu, PMF-I enerji verimliliği ⁴⁾ | LE | 36.218,00 |
| ETU600 : LSI Koruma fonksiyonlu, PMF-II enerji izleme ⁴⁾ | ME | 58.420,00 |
| ETU600 : LSI Koruma fonksiyonlu, PMF-III ileri seviye enerji izleme ⁴⁾ | NE | 92.785,00 |
| Toprak kaçağı korumalı tip | | |
| ETU300 : LSIG Koruma fonksiyonlu | AC | 23.793,00 |
| ETU600 : LSIG Koruma fonksiyonlu, Akım ölçümü | AF | 39.654,00 |
| ETU600 : LSIG Koruma fonksiyonlu, Akım ölçümü, ready4COM ⁴⁾ | CF | 53.398,00 |
| ETU600 : LSIG Koruma fonksiyonlu, PMF-I enerji verimliliği ⁴⁾ | LF | 60.007,00 |
| ETU600 : LSIG Koruma fonksiyonlu, PMF-II enerji izleme ⁴⁾ | MF | 82.211,00 |
| ETU600 : LSIG Koruma fonksiyonlu, PMF-III ileri seviye enerji izleme ⁴⁾ | NF | 116.573,00 |

Diğer Notlar:

- Nominal akım, nominal akım modülü tarafından belirlenmektedir. Standart olarak birlikte verilen modül maksimum nominal akıma tekabül etmektedir. Daha küçük nominal akım modülü kullanılmak istenirse sayfa 101'den seçiniz.
- Gerilim bağlantısı üstten olacak şekildedir. Gerilim bağlantısı alttan olan seçim için Bkz. sayfa 90
- Şalterin haberleşmeli olması için; haberleşme modülü ayrıca eklenmelidir. Bkz. sayfa 98
- 150 kA kesme kapasiteleri için satış temsilcilerimize danışabilirsiniz.
- Standart sipariş numarası ilavesi (aksesuar montajlı sipariş numarası ilaveleri için lütfen 97. sayfaya bakınız.)

SENTRON koruma cihazları

3WA açık tip şalterleri

SENTRON WA 4 KUTUPLU AÇIK TİP OTOMATİK ŞALTERLER 6300 A'e KADAR

YENİ



| | Maksimum Boy Nominal Akım In max (A) | Nominal Akım In (A) | kA Ics=Icu | 4 kutuplu açık tip güç şalteri ⁴⁾ Sipariş No | Birim Fiyatı TL |
|--|--------------------------------------|---------------------|------------|---|-----------------|
|--|--------------------------------------|---------------------|------------|---|-----------------|

Sabit montajlı tip 4 kutuplu şalterler (85 ve 100 kA, ETU300 Trip ünitesi fiyat)

| | | | | | |
|-----|------|------|-----|--------------------|--------------|
| I | 630 | 630 | 85 | 3WA1106-4AB12-0AA0 | 297.846,00 |
| I | 800 | 800 | 85 | 3WA1108-4AB12-0AA0 | 305.786,00 |
| I | 1000 | 1000 | 85 | 3WA1110-4AB12-0AA0 | 316.843,00 |
| I | 1250 | 1250 | 85 | 3WA1112-4AB12-0AA0 | 370.365,00 |
| I | 1600 | 1600 | 85 | 3WA1116-4AB12-0AA0 | 499.179,00 |
| I | 2000 | 2000 | 85 | 3WA1120-4AB12-0AA0 | 597.170,00 |
| I | 2500 | 2500 | 85 | 3WA1125-4AB12-0AA0 | 695.900,00 |
| II | 2500 | 2500 | 85 | 3WA1225-4AB12-0AA0 | 633.654,00 |
| II | 3200 | 3200 | 85 | 3WA1232-4AB12-0AA0 | 688.838,00 |
| II | 4000 | 4000 | 85 | 3WA1240-4AB12-0AA0 | 917.604,00 |
| II | 2000 | 2000 | 100 | 3WA1220-5AB12-0AA0 | 612.737,00 |
| II | 2500 | 2500 | 100 | 3WA1225-5AB12-0AA0 | 703.240,00 |
| II | 3200 | 3200 | 100 | 3WA1232-5AB12-0AA0 | 802.315,00 |
| II | 4000 | 4000 | 100 | 3WA1240-5AB12-0AA0 | 912.094,00 |
| III | 4000 | 4000 | 100 | 3WA1340-5AB12-0AA0 | 1.095.050,00 |
| III | 5000 | 5000 | 100 | 3WA1350-5AB12-0AA0 | 1.507.390,00 |
| III | 6300 | 6300 | 100 | 3WA1363-5AB11-0AA0 | 1.981.821,00 |

YENİ

YENİ



3WA sabit tip şalter

Çekmeceli tip 4 kutuplu şalterler (85 ve 100 kA çekmece dahil, ETU300 Trip ünitesi fiyat)

| | | | | | |
|-----|------|------|-----|--------------------|--------------|
| I | 630 | 630 | 85 | 3WA1106-4AB42-0AA0 | 425.764,00 |
| I | 800 | 800 | 85 | 3WA1108-4AB42-0AA0 | 431.464,00 |
| I | 1000 | 1000 | 85 | 3WA1110-4AB42-0AA0 | 450.163,00 |
| I | 1250 | 1250 | 85 | 3WA1112-4AB42-0AA0 | 494.605,00 |
| I | 1600 | 1600 | 85 | 3WA1116-4AB42-0AA0 | 652.469,00 |
| I | 2000 | 2000 | 85 | 3WA1120-4AB42-0AA0 | 680.565,00 |
| II | 2500 | 2500 | 85 | 3WA1225-4AB42-0AA0 | 813.624,00 |
| II | 3200 | 3200 | 85 | 3WA1232-4AB42-0AA0 | 884.433,00 |
| II | 4000 | 4000 | 85 | 3WA1240-4AB42-0AA0 | 1.189.203,00 |
| II | 2000 | 2000 | 100 | 3WA1220-5AB42-0AA0 | 796.221,00 |
| II | 2500 | 2500 | 100 | 3WA1225-5AB42-0AA0 | 923.974,00 |
| II | 3200 | 3200 | 100 | 3WA1232-5AB42-0AA0 | 1.095.204,00 |
| II | 4000 | 4000 | 100 | 3WA1240-5AB42-0AA0 | 1.210.176,00 |
| III | 4000 | 4000 | 100 | 3WA1340-5AB42-0AA0 | 1.417.052,00 |
| III | 5000 | 5000 | 100 | 3WA1350-5AB42-0AA0 | 1.948.218,00 |
| III | 6300 | 6300 | 100 | 3WA1363-5AB41-0AA0 | 2.568.821,00 |

YENİ

YENİ



3WA çekmeceli tip şalter

Diğer Elektronik aşırı akım açtırıcı üniteleri tipleri (ETU) için fiyat farkları

| Toprak kaçağı korumasız tip | Sipariş No | İlaveleri | İlave Fiyat |
|---|------------|-----------|-------------|
| ETU300 : LSI Koruma fonksiyonlu | AB | | 0,00 |
| ETU600 : LSI Koruma fonksiyonlu, Akım ölçümü | AE | | 15.862,00 |
| ETU600 : LSI Koruma fonksiyonlu, Akım ölçümü, ready4COM ⁴⁾ | CE | | 29.609,00 |
| ETU600 : LSI Koruma fonksiyonlu, PMF-I enerji verimliliği ⁴⁾ | LE | | 36.218,00 |
| ETU600 : LSI Koruma fonksiyonlu, PMF-II enerji izleme ⁴⁾ | ME | | 58.420,00 |
| ETU600 : LSI Koruma fonksiyonlu, PMF-III ileri seviye enerji izleme ⁴⁾ | NE | | 92.785,00 |
| Toprak kaçağı korumalı tip | | | |
| ETU300 : LSI Koruma fonksiyonlu | AC | | 23.793,00 |
| ETU600 : LSI Koruma fonksiyonlu, Akım ölçümü | AF | | 39.654,00 |
| ETU600 : LSI Koruma fonksiyonlu, Akım ölçümü, ready4COM ⁴⁾ | CF | | 53.398,00 |
| ETU600 : LSI Koruma fonksiyonlu, PMF-I enerji verimliliği ⁴⁾ | LF | | 60.007,00 |
| ETU600 : LSI Koruma fonksiyonlu, PMF-II enerji izleme ⁴⁾ | MF | | 82.211,00 |
| ETU600 : LSI Koruma fonksiyonlu, PMF-III ileri seviye enerji izleme ⁴⁾ | NF | | 116.573,00 |

Dip Notlar:

1) Nominal akım, nominal akım modülü tarafından belirlenmektedir. Standart olarak birlikte verilen modül maksimum nominal akıma tekabül etmektedir. Daha küçük nominal akım modülü kullanılmak istenirse sayfa 101'den seçiniz.

2) Gerilim bağlantısı üstten olacak şekildedir. Gerilim bağlantısı alttan olan seçim için Bkz. sayfa 90

3) Şalterin haberleşmeli olması için; haberleşme modülü ayrıca eklenmelidir. Bkz. sayfa 98

4) 150 kA kesme kapasiteleri için satış temsilcilerimize danışabilirsiniz.

5) Standart sipariş numarası ilavesi (aksesuar montajlı sipariş numarası ilaveleri için lütfen 97. sayfaya bakınız.)

SENTRON koruma cihazları

3WA açık tip şalterleri

SENTRON WA 3 KUTUPLU 1000V AÇIK TİP OTOMATİK ŞALTERLER 6300 A'e KADAR

YENİ



| | Maksimum Boy Nominal Akım In max (A) | Nominal Akım In (A) | kA Ics=Icu 690V / 1000V | 3 kutuplu açık tip güç şalteri 4) Sipariş No | Birim Fiyatı TL |
|--|--------------------------------------|---------------------|-------------------------|--|-----------------|
|--|--------------------------------------|---------------------|-------------------------|--|-----------------|

Sabit montajlı tip 3 kutuplu şalterler (85 ve 150 kA, ETU300 Trip ünitesi fiyat)

| | | | | | |
|-----|------|------|-----------|--------------------|--------------|
| I | 630 | 630 | 85 / 50 | 3WA1106-8AB02-0AA0 | 242.070,00 |
| I | 800 | 800 | 85 / 50 | 3WA1108-8AB02-0AA0 | 249.464,00 |
| I | 1000 | 1000 | 85 / 50 | 3WA1110-8AB02-0AA0 | 264.067,00 |
| I | 1250 | 1250 | 85 / 50 | 3WA1112-8AB02-0AA0 | 310.576,00 |
| I | 1600 | 1600 | 85 / 50 | 3WA1116-8AB02-0AA0 | 417.356,00 |
| I | 2000 | 2000 | 85 / 50 | 3WA1120-8AB02-0AA0 | 498.742,00 |
| I | 2500 | 2500 | 85 / 50 | 3WA1125-8AB02-0AA0 | 557.967,00 |
| II | 2000 | 2000 | 85 / 85 | 3WA1220-8AB02-0AA0 | 558.799,00 |
| II | 2500 | 2500 | 85 / 85 | 3WA1225-8AB02-0AA0 | 668.014,00 |
| II | 3200 | 3200 | 85 / 85 | 3WA1232-8AB02-0AA0 | 697.231,00 |
| II | 4000 | 4000 | 85 / 85 | 3WA1240-8AB02-0AA0 | 790.953,00 |
| III | 4000 | 4000 | 150 / 125 | 3WA1340-8AB02-0AA0 | 950.889,00 |
| III | 5000 | 5000 | 150 / 125 | 3WA1350-8AB02-0AA0 | 1.308.904,00 |
| III | 6300 | 6300 | 150 / 125 | 3WA1363-8AB01-0AA0 | 1.713.740,00 |

3WA sabit tip şalter



3WA çekmeceli tip şalter

Diğer Elektronik aşırı akım açtırıcı üniteleri tipleri (ETU) için fiyat farkları

| Toprak kaçağı korumasız tip | Sipariş No | İlaveleri | İlave Fiyat |
|--|------------|-----------|-------------|
| ETU300 : LSI Koruma fonksiyonlu | AB | | 0,00 |
| ETU600 : LSI Koruma fonksiyonlu, Akım ölçümü | AE | | 15.862,00 |
| ETU600 : LSI Koruma fonksiyonlu, Akım ölçümü, ready4COM 4) | CE | | 29.609,00 |
| ETU600 : LSI Koruma fonksiyonlu, PMF-I enerji verimliliği 4) | UE | | 37.667,00 |
| ETU600 : LSI Koruma fonksiyonlu, PMF-II enerji izleme 4) | VE | | 60.757,00 |
| ETU600 : LSI Koruma fonksiyonlu, PMF-III ileri seviye enerji izleme 4) | WE | | 96.496,00 |
| Toprak kaçağı korumalı tip | | | |
| ETU300 : LSI Koruma fonksiyonlu | AC | | 23.793,00 |
| ETU600 : LSI Koruma fonksiyonlu, Akım ölçümü | AF | | 39.654,00 |
| ETU600 : LSI Koruma fonksiyonlu, Akım ölçümü, ready4COM 4) | CF | | 53.398,00 |
| ETU600 : LSI Koruma fonksiyonlu, PMF-I enerji verimliliği 4) | UF | | 62.407,00 |
| ETU600 : LSI Koruma fonksiyonlu, PMF-II enerji izleme 4) | VF | | 85.500,00 |
| ETU600 : LSI Koruma fonksiyonlu, PMF-III ileri seviye enerji izleme 4) | WF | | 121.236,00 |

Dip Notlar:

- 1) Nominal akım, nominal akım modülü tarafından belirlenmektedir. Standart olarak birlikte verilen modül maksimum nominal akıma tekabül etmektedir. Daha küçük nominal akım modülü kullanılmak istenirse sayfa 101'den seçiniz.
- 2) Gerilim bağlantısı üstten olacak şekildedir. Gerilim bağlantısı alttan olan seçim için Bkz. sayfa 90
- 3) Şalterin haberleşmeli olması için; haberleşme modülü ayrıca eklenmelidir. Bkz. sayfa 98
- 4) 150 kA kesme kapasiteleri için satış temsilcilerimize danışabilirsiniz.
- 5) Standart sipariş numarası ilavesi (aksesuar montajlı sipariş numarası ilaveleri için lütfen 97. sayfaya bakınız.)

Elektronik trip ünitelerine genel bakış

| ETU300 ve ETU600 genel bakış | ETU300 | ETU600 |
|--|--------|--------|
| Tip | | |
| LSI | ✓ | ✓ |
| LSIG | ✓ | ✓ |
| LSIG | -- | ✓ |
| N koruma | ✓ | ✓ |
| Ölçüm fonksiyonu | -- | ✓ |
| Geliştirilmiş koruma fonksiyonları | -- | ✓ |
| CubicleBUS ² | -- | ✓ |
| Ekran | -- | ✓ |
| DAS+ giriş ve çıkış | ✓ | ✓ |
| LED hata göstergesi | ✓ | ✓ |
| Bluetooth ve USB-C | -- | ✓ |
| FW güncelleme | -- | ✓ |
| İç test fonksiyonu (Trip yapılarak/yapılmadan) | ✓ | ✓ |
| Genişletilmiş test fonksiyonları | -- | ✓ |
| Powerbank ile enerjilendirme | -- | ✓ |
| TD400 test cihazı ile enerjilendirme | ✓ | -- |

SENTRON koruma cihazları

3WA açık tip şalterleri aksesuarları

SENTRON WA AÇIK TİP OTOMATİK ŞALTERLER 6300 A'e KADAR

YENİ

Sabit ve Çekmeceli Tip Sipariş No. ilaveleri



| Şalter kodunun ilk 12 basamağını Sayfa 78-81'den seçiniz | | Sipariş No. İlavesi 3WA 1... -- □ □ □ □ | | | | Birim Fiyatı ¹⁾²⁾ TL | |
|--|--|---|------------|------------|-----------|------------------------------------|-----------|
| Yay kurma motoru, yardımcı kontaklar | Ön kurma yaylı, elle tahrik Mekanik kapamalı | Yay kurma motorsuz | 2 NO, 2 NC | 0 | | 0,00 | |
| | | | 4 NO, 4 NC | 1 | | 14.813,00 | |
| | Yay kurma motorlu | DC 24 ... 30 V | | 2 NO, 2 NC | 2 | | 56.746,00 |
| | | | | 4 NO, 4 NC | 5 | | 71.557,00 |
| | | DC 48 ... 60 V | | 4 NO, 4 NC | 6 | | 71.557,00 |
| | | | | 4 NO, 4 NC | 3 | | 56.746,00 |
| | | (AC 110 ... 127 V) (DC 110 ... 125 V) | | 2 NO, 2 NC | 7 | | 71.557,00 |
| | | | | 4 NO, 4 NC | 4 | | 56.746,00 |
| (AC 208 ... 240 V) (DC 220 ... 250 V) | | 2 NO, 2 NC | 8 | | 56.746,00 | | |
| | | 4 NO, 4 NC | | | 71.557,00 | | |
| Kapama Bobini, Uzaktan trip alarm resetleme bobini | Kapama bobini yok | Uzaktan trip alarm reset bobini yok | | | | A | 0,00 |
| | | Uzaktan trip alarm reset bobini yok | | | | B | 12.628,00 |
| | Kapama Bobini (Sürekli enerji altında kalmaya uygun) | DC 24 ... 30 V | | | | C | 12.628,00 |
| | | DC 48 ... 60 V | | | | D | 12.628,00 |
| | | AC 110 ... 127 V / DC 110 ... 125 V | | | | E | 12.628,00 |
| | | AC 208 ... 240 V / DC 220 ... 250 V | | | | F | 12.628,00 |
| | | Uzaktan trip alarm resetleme bobinli (RR), (Anlık enerji altında kalmaya uygun) | | | | G | 12.628,00 |
| | | DC 24 ... 30 V | | | | H | 12.628,00 |
| | | DC 48 ... 60 V | | | | I | 12.628,00 |
| | | AC 110 ... 127 V / DC 110 ... 125 V | | | | J | 12.628,00 |
| AC 208 ... 240 V / DC 220 ... 250 V | | | | | 12.628,00 | | |
| 2. Yardımcı röle | yok | | | | | A | 0,00 |
| | | Açtırma bobinli (ST), (Sürekli enerji altında kalmaya uygun) | | | | B | 12.628,00 |
| | | DC 24 ... 30 V | | | | C | 12.628,00 |
| | | DC 48 ... 60 V | | | | D | 12.628,00 |
| | Düşük gerilim röleli (UVR), Anlık (<=0,08sn), kısa gecikme (<=0,2 sn) | AC 110 ... 127 V / DC 110 ... 125 V | | | | E | 12.628,00 |
| | | AC 208 ... 240 V / DC 220 ... 250 V | | | | L | 18.678,00 |
| | | DC 24 ... 30 V | | | | N | 18.678,00 |
| | | DC 48 ... 60 V | | | | P | 18.678,00 |
| | Düşük gerilim röleli (UVR-t), 0.2 sn-3.2 sn arası gecikmeye ayarlanabilir. | AC 110 ... 127 V / DC 110 ... 125 V | | | | Q | 18.678,00 |
| | | AC 208 ... 240 V / DC 220 ... 250 V | | | | R | 18.678,00 |
| | | AC 380 ... 415 V R | | | | S | 36.089,00 |
| | | DC 48 V | | | | T | 36.089,00 |
| | | DC 60 V | | | | U | 36.089,00 |
| | | AC 110 ... 127 V / DC 110 ... 125 V | | | | V | 36.089,00 |
| 1. Yardımcı röle | yok | | | | | 0 | 0,00 |
| | | DC 24 ... 30 V | | | | 1 | 12.628,00 |
| | | DC 48 ... 60 V | | | | 2 | 12.628,00 |
| | | AC 110 ... 127 V / DC 110 ... 125 V | | | | 3 | 12.628,00 |
| | Açtırma bobinli (ST/ST-COM), (Sürekli enerji altında kalmaya uygun) | AC 208 ... 240 V / DC 220 ... 250 V | | | | 4 | 12.628,00 |
| | | | | | | | |
| | | | | | | | |
| | | | | | | | |
| | | | | | | | |
| | | | | | | | |

1) Uzaktan trip alarm resetleme bobini otomatik olmayan şalterler için uygun değildir.

Motor Tahrik Mekanizması



Açtırma Rölesi

¹⁾ İstenen aksesuarların fiyatları standart şalter fiyatına (Sayfa.92-96) ilave edilmelidir.

²⁾ Çekmeceli şalterlerde kumanda fişi adedi kadar çekmeceli şalter için kumanda devresi prizi fiyatı fiyata ilave edilmelidir. Gerekli kumanda devresi prizi adedi için bkz. (Sayfa 215-216)

Sipariş Ederken veya Sonradan İlave Edilebilen Aksesuarlar

| Açıklamalar | Sipariş Numarası | Birim Fiyatı TL | |
|---|-------------------------|-----------------|-----------|
| Motor Mekanizması (kumanda fişi, prizi ve kapama bobini hariç) | 208-240V AC/220-250V DC | 3WA9111-0AF06** | 56.746,00 |
| | 110-127V AC/110-125V DC | 3WA9111-0AF05** | 56.746,00 |
| Kapama veya Açtırma Bobini | 230V AC/220V DC | 3WA9111-0AD06* | 12.628,00 |
| | 110V AC/110V DC | 3WA9111-0AD05* | 12.628,00 |
| Düşük Gerilim Bobini Ani/0,2sn gecikmeli tip | 208-240V AC/220-250V DC | 3WA9111-0AE06** | 18.678,00 |
| | 380-415V AC | 3WA9111-0AE07** | 18.678,00 |
| Düşük Gerilim Bobini 0,2sn-3.2sn gecikmeli tip | 208-240V AC/220-250V DC | 3WA9111-0AE16** | 36.089,00 |
| | 380-415V AC | 3WA9111-0AE17** | 36.089,00 |

* X6, X7 kumanda devresi fişi ve prizi şalterde standart olarak mevcuttur. F1 açtırma bobini, Y1 kapama bobini ve S20 kapamaya hazır kontak için ilave kumanda devresi fişi ve prizi sipariş edilmesine gerek yoktur. (Bkz. şalter bağlantı seması: sayfa 215-216).

** Motor, F3 düşük gerilim bobini, F2 açtırma bobini ve ilave yardımcı kontak için X5 kumanda devresi fişi ve prizi ayrıca sipariş edilmelidir.

*** S24 trip ihbar kontağı, S10 elektrikli on butonu ve S21 yay kurulumu konağı için X7 kumanda devresi fişi ve prizi gerekmektedir.



Düşük Gerilim Bobini

SENTRON koruma cihazları

3WA açık tip şalterleri aksesuarları

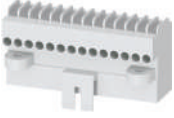

3WA9111-0AB08



3WA9111-0AB01

SENTRON WA AÇIK TIP OTOMATİK ŞALTERLER 6300 A'e KADAR

YENİ

| Açıklamalar | Sipariş Numarası | Birim Fiyatı |
|---|------------------|--------------|
| Elektrik ON Butonu | 3WA9111-0AH21 | 4.199,00 |
| İlave Yardımcı Kontak (2NO + 2NC) ¹⁾ | 3WA9111-0AG01 | 14.813,00 |
| İlave Yardımcı Kontak (2NO) | 3WA9111-0AG02 | 7.574,00 |
| İlave Yardımcı Kontak (1NO +1NC) | 3WA9111-0AG03 | 7.574,00 |
| Sabit ve çekmeceli şalter için kumanda devresi priz (X5, X8, X9) | ① 3WA9111-0AB01 | 4.426,00 |
| Sabit ve çekmeceli şalter için kumanda devresi fişi (X5, X8, X9) | ② 3WA9111-0AB03 | 4.326,00 |
| Sabit tip şalterin kumanda devresi fişi için kodlama (X5, X8, X9) | ③ 3WA9111-0AB07 | 3.948,00 |
| Çekmeceli şalter için kumanda devresi ara soketi | ④ 3WA9111-0AB08 | 4.919,00 |
| Kapamaya hazır kontak ¹⁾ | 3WA9111-0AH01 | 8.038,00 |
| Trip ihbar kontak ¹⁾ | 3WA9111-0AH02 | 5.095,00 |
| Yay kuruldu kontağı | 3WA9111-0AH06 | 4.769,00 |
| Açma kapama sayıcısı | 3WA9111-0AH05 | 16.311,00 |
| Kapı oyma çerçevesi | 3WA9111-0AP01 | 10.697,00 |

Şalter için kumanda devresi fiş priz kombinasyonları;

Sabit tip şalter: ① + ② + ③

Çekmeceli tip şalter: ① + ④ + ②

¹⁾ Bu aksesuarlar şalterde standart olarak gelmektedir. Kodlar yedek parça için belirtilmiştir.

Sabit ve Çekmeceli Tip Şalterler için Z Opsiyonları

Şalter sipariş tam kodu sonuna "-Z" eklendikten sonra ilgili kısa kodlar sıralanmalıdır.

| Açıklamalar | Kısa Kod | "-Z" 'li sipariş kodları 1 2 3 4 5 6 7 8 9 10 11 12 13 14 15 16 3WA - - Z ve ilave kısa kod(lar) □□□ + . . . + . . . "opsiyonları bildiren işaret" - Z | İlave Fiyat TL |
|--|----------|--|----------------|
| 5 Basamaklı açma kapama sayıcısı | C 0 1 | □ □ □ | 16.311,00 |
| Elektrik ON butonu ²⁾ Sadece kapama bobinli şalterle mümkündür | C 1 1 | □ □ □ | 4.199,00 |
| Modbus RTU Haberleşme bağlantısı* | F 1 5 | □ □ □ | 69.010,00 |
| PROFINET IO/ Modbus TCP Haberleşme bağlantısı* | F 1 9 | □ □ □ | 69.010,00 |
| Kapı oyma çerçevesi | T 4 0 | □ □ □ | 10.697,00 |
| Karşılıklı mekanik kilitleme modülü (2 m bowden kablolu kilitleme modülü) | | | |
| Sabit tip şalter | S 5 5 | □ □ □ | 36.946,00 |
| Çekmece dahil çekmeceli şalter için | R 5 5 | □ □ □ | 37.994,00 |
| şalter çekmecesi için | R 5 6 | □ □ □ | 29.300,00 |
| Çekmece hariç çekmeceli şalter için | R 5 7 | □ □ □ | 31.426,00 |

²⁾ Haberleşmeli şalterler ile kullanımı mümkün değildir.

* ETU600 Ready4com özellikli açık tip şalterlerde kullanılabilir.

SENTRON koruma cihazları

3WA açık tip şalterleri aksesuarları



SENTRON WA AÇIK TİP OTOMATİK ŞALTERLER 6300 A'e KADAR

YENİ

| Açıklamalar | Sipariş Numarası | Birim Fiyatı TL |
|-------------|------------------|-----------------|
|-------------|------------------|-----------------|

Sipariş Ederken veya Sonradan İlave Edilebilen Aksesuarlar*

3 Kutuplu, yatay bağlantılı haberleşme fonksiyonu olmayan 3WA açık tip şalter için çekmece ve çekmeceli şalter dönüştürme seti¹⁾



3WA8225-5AA32*-1BA1

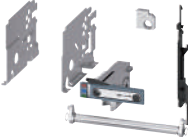

3WA9111-OBC11

| | | | |
|------------------------------------|---------|----------------------|------------|
| Çekmece 630 ... 1000 A | Boy I | 3WA8110-3AA32-1BA1 | 64.780,00 |
| Çekmece 1250 ... 1600 A | Boy I | 3WA8116-3AA32-1BA1 | 77.515,00 |
| Çekmece 2000 A ²⁾ | Boy I | 3WA8120-3AA32-1BA1 | 84.027,00 |
| Çekmece 2000 A | Boy II | 3WA8220-5AA32-1BA1 | 90.361,00 |
| Çekmece 2500 A | Boy II | 3WA8225-5AA32-1BA1 | 122.215,00 |
| Çekmece 2000 ... 3200 A | Boy II | 3WA8232-5AA32-1BA1 | 179.060,00 |
| Çekmece 4000 A | Boy II | 3WA8240-5AA31-1BA1** | 204.767,00 |
| Çekmece 4000 A | Boy III | 3WA8340-5AA32-1BA1 | 223.511,00 |
| Çekmece 5000 A | Boy III | 3WA8350-5AA32-1BA1 | 290.222,00 |
| Çekmece 6300 A | Boy III | 3WA8363-5AA31-1BA1** | 387.205,00 |
| Çekmeceli şalter'e dönüştürme seti | Boy I | 3WA9111-OBC11 | 41.398,00 |
| Çekmeceli şalter'e dönüştürme seti | Boy II | 3WA9111-OBC12 | 63.463,00 |
| Çekmeceli şalter'e dönüştürme seti | Boy III | 3WA9111-OBC13 | 82.164,00 |

* Kumanda devresi soketi adedi kadar fiş, priz ayrıca sipariş edilmelidir.

** Belirtilen çekmeceler dikey bağlantıya sahiptir.

¹⁾ 4 Kutuplu ve farklı bağlantılarda olan şalter çekmece aksesuarları için satış birimlerimize danışınız.

²⁾ Boy I ve 85kA kesme kapasiteli, 630-2000A nominal akıma sahip şalterlerde ve Boy I 2000A nominal akıma sahip şalterlerde kullanılır.

3WA çekmeceli şalter için konum ihbar kontağı



3WA9111-OAH11

| | | |
|--|---------------|-----------|
| PSS321 3 bağlantıda pozisyonu, 2 test pozisyonu, 1 bağlantısız pozisyon | 3WA9111-OAH11 | 20.026,00 |
| PSS111-COM 1 bağlantıda pozisyonu, 1 test pozisyonu, 1 bağlantısız pozisyon ve haberleşme modülü COM | 3WA9111-OAH12 | 20.024,00 |

Önden Bara Bağlantı Parçası (sabit tip şalter için)

DIN 43673'e göre (çift delikli üst kısım)

| | | | |
|--------------------------------|----------|---------------|-----------|
| Boy I, 1000 A'e kadar | (1 Adet) | 3WA9111-OAL11 | 4.239,00 |
| Boy I, 1250 A ile 1600 A arası | (1 Adet) | 3WA9111-OAL12 | 5.070,00 |
| Boy II, 2000 A'e kadar | (1 Adet) | 3WA9111-OAL21 | 5.553,00 |
| Boy II, 2500 A'e kadar | (1 Adet) | 3WA9111-OAL22 | 6.977,00 |
| Boy II, 3200 A'e kadar | (1 Adet) | 3WA9111-OAL23 | 8.235,00 |
| Boy III, 4000 A'e kadar | (1 Adet) | 3WA9111-OAL31 | 15.395,00 |

DIN 43673'e göre (çift delikli alt kısım)

| | | | |
|--------------------------------|----------|---------------|-----------|
| Boy I, 1000 A'e kadar | (1 Adet) | 3WA9111-OAL13 | 4.156,00 |
| Boy I, 1250 A ile 1600 A arası | (1 Adet) | 3WA9111-OAL14 | 5.070,00 |
| Boy II, 2000 A'e kadar | (1 Adet) | 3WA9111-OAL24 | 5.660,00 |
| Boy II, 2500 A'e kadar | (1 Adet) | 3WA9111-OAL25 | 6.977,00 |
| Boy II, 3200 A'e kadar | (1 Adet) | 3WA9111-OAL26 | 8.083,00 |
| Boy III, 4000 A'e kadar | (1 Adet) | 3WA9111-OAL32 | 15.395,00 |



3WA9111-OAL24

Önden Bara Bağlantı Parçası (çekmeceli tip şalter için)

DIN 43673'e göre (çift delikli alt veya üst kısım)

| | | | |
|--------------------------------|----------|---------------|-----------|
| Boy I, 1000 A'e kadar | (1 Adet) | 3WA9111-OAN11 | 4.156,00 |
| Boy I, 1250 A ile 1600 A arası | (1 Adet) | 3WA9111-OAN12 | 5.195,00 |
| Boy II, 2000 A'e kadar | (1 Adet) | 3WA9111-OAN21 | 5.660,00 |
| Boy II, 2500 A'e kadar | (1 Adet) | 3WA9111-OAN22 | 6.864,00 |
| Boy II, 3200 A'e kadar | (1 Adet) | 3WA9111-OAN23 | 7.930,00 |
| Boy III, 4000 A'e kadar | (1 Adet) | 3WA9111-OAN31 | 15.395,00 |

SENTRON koruma cihazları

3WA açık tip şalterleri aksesuarları



SENTRON WA AÇIK TİP OTOMATİK ŞALTERLER 6300 A'e KADAR

YENİ

| Açıklamalar | Sipariş Numarası | Birim Fiyatı TL |
|-------------|------------------|-----------------|
|-------------|------------------|-----------------|

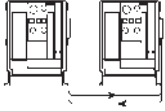

3WA9111-0BB21

Mekanik Kilitleme Modülleri (Her şalter için bir adet gereklidir.)

| | | |
|---|-------------------------------|-----------|
| Mekanik kilitleme modülü (sabit tip şalter için) | 3WA9111-0BB21 ¹⁾²⁾ | 36.946,00 |
| Mekanik kilitleme modülü (çekmeceli tip şalter için) | 3WA9111-0BB22 ¹⁾²⁾ | 37.994,00 |
| Mekanik kilitleme için ilave bowden kablosu (2 metre) | 3WA9111-0BB41 ²⁾ | 7.770,00 |
| Mekanik kilitleme için ilave bowden kablosu (3 metre) | 3WA9111-0BB42 ²⁾ | 9.372,00 |
| Mekanik kilitleme için ilave bowden kablosu (4.5 metre) | 3WA9111-0BB43 ²⁾ | 13.082,00 |
| Boy III çekmeceli şalter için adaptör parçası | 3WA9111-0BB25 | 4.156,00 |

¹⁾ 2 m bowden kablosu dahil

²⁾ 3 şalteri birbirine kilitlemek için her şalter için birer adet ilave bowden kablosu ayrıca sipariş edilmelidir.



3WA9111-0EM21

3WA elektronik trip üniteleri için mühürlenebilir kapak

| | | |
|-------------|---------------|----------|
| ETU300 için | 3WA9111-0EM21 | 2.420,00 |
| ETU600 için | 3WA9111-0EM22 | 2.420,00 |



3WA9111-0AP03

3WA koruma kapağı (IP55)

| | | |
|--|---------------|-----------|
| Kapı oyma çerçevesi ile birlikte kullanılmaz, kapak çıkarılabilir ve her iki yandan açılabilir | 3WA9111-0AP03 | 25.547,00 |
|--|---------------|-----------|

Mekanik ON/OFF Butonunu Asma Kilit ile Kilitleme Tertibatı

| | | | |
|--|---------------------------------------|--------------------------------|------------------------|
| ¹⁾ Asma kilit takmak için 2 adet şeffaf kapak ⁽¹⁾ , tornavida ile tahrik için 6.35 mm delikli 2 adet kapak | Emniyet kilitsiz CES marka kilitle | 3WA9111-0BA21 3WA9111-0BA22 | 11.386,00 17.507,00 |
| 3SB emniyet kilidi için 2 adet taşıyıcı | IKON marka kilitle | 3WA9111-0BA23 | 19.404,00 |

Asma kilit müşteri tarafından temin edilmelidir.

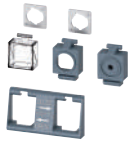

3WA9111-0BA21

3WA Açık Tip Şalter Haberleşme Seçenekleri

CubicleBUS Modülleri¹⁾

| | | |
|---|---------------|-----------|
| IOM230 dijital giriş-çıkış modülü (2 giriş - 3 çıkış) | 3WA9111-OEC11 | 36.989,00 |
| IOM350 dijital giriş-çıkış modülü (3 giriş - 5 çıkış) | 3WA9111-OEC12 | 43.885,00 |
| ZSI200 (Zone Selective Interlocking) Selektif koruma modülü | 3WA9111-OEC10 | 19.170,00 |



3WA9111-OEC11

Donanım Eklenmesi ve Yedek Parçalar

| | | |
|---|---------------|-----------|
| COM190 PROFINET IO/Modbus TCP haberleşme modülü | 3WA9111-OEC13 | 69.010,00 |
| COM150 Modbus RTO haberleşme modülü | 3WA9111-OEC15 | 69.010,00 |
| ETU600 için şalter konum sensörü BSS200 | 3WA9111-OEC40 | 21.032,00 |



3WA9111-OEC13

CubicleBUS modülleri ve ölçme fonksiyonları gibi tüm haberleşme bileşenleri, ETU600 Ready4com açtırma üniteleri ile kullanılır.

Haberleşme çözümleri için SENTRON EI Kitabını callcenter.tr@siemens.com adresinden talep edebilirsiniz.

SENTRON koruma cihazları

3WA açık tip şalterleri aksesuarları



SENTRON WA AÇIK TİP OTOMATİK ŞALTERLER 6300 A'e KADAR

YENİ

| Açıklamalar | Sipariş Numarası | Birim Fiyatı TL |
|-------------|------------------|-----------------|
|-------------|------------------|-----------------|

Sipariş Ederken veya Sonradan İlave Edilebilen Aksesuarlar

Nötr iletkeni için harici akım transformatörü

Kaçak akım korumalı şalter veya nötr iletkeni koruması için akım transformatörü ¹⁾

| | | |
|---------|---------------|-----------|
| Boy I | 3WA9111-0AA21 | 24.149,00 |
| Boy II | 3WA9111-0AA22 | 30.515,00 |
| Boy III | 3WA9111-0AA23 | 36.280,00 |



Kaçak akım korumalı şalter veya nötr iletkeni koruması için akım transformatörü (Bakır Bara Bağlantı Parçasına Sahip) ¹⁾

| | | |
|---------|---------------|-----------|
| Boy I | 3WA9111-0AA31 | 28.812,00 |
| Boy II | 3WA9111-0AA32 | 36.644,00 |
| Boy III | 3WA9111-0AA33 | 43.662,00 |



¹⁾ 4 Kutuplu ve şalterde nötr koruması için dahili akım transformatörü standart olarak gelmektedir.

Nominal işletme akım modülü*

Nominal işletme akım modülü sayesinde nominal akımı düşürme imkanı

| | Nominal akım In (A) | Standart akım modülü | Birim Fiyat | Toprak kaçağı korumalı akım modülü | Birim Fiyat |
|-----------------------|---------------------|----------------------|-------------|------------------------------------|-------------|
| Boy I ve II için | 250 | 3WA9111-0EB02 | 11.116,00 | 3WA9111-0EX02 | 39.130,00 |
| | 315 | 3WA9111-0EB03 | 11.116,00 | 3WA9111-0EX03 | 39.130,00 |
| | 400 | 3WA9111-0EB04 | 11.116,00 | 3WA9111-0EX04 | 39.130,00 |
| | 500 | 3WA9111-0EB05 | 11.116,00 | 3WA9111-0EX05 | 39.130,00 |
| | 630 | 3WA9111-0EB06 | 11.116,00 | 3WA9111-0EX06 | 39.130,00 |
| | 800 | 3WA9111-0EB08 | 11.116,00 | 3WA9111-0EX08 | 39.130,00 |
| | 1000 | 3WA9111-0EB10 | 11.116,00 | 3WA9111-0EX10 | 39.130,00 |
| Boy I, II ve III için | 1250 | 3WA9111-0EB12 | 11.116,00 | 3WA9111-0EX12 | 39.130,00 |
| | 1600 | 3WA9111-0EB16 | 11.116,00 | 3WA9111-0EX16 | 39.130,00 |
| | 2000 | 3WA9111-0EB20 | 11.116,00 | 3WA9111-0EX20 | 39.130,00 |
| Boy II ve III için | 2500 | 3WA9111-0EB25 | 11.116,00 | 3WA9111-0EX25 | 39.130,00 |
| | 3200 | 3WA9111-0EB32 | 11.116,00 | 3WA9111-0EX32 | 39.130,00 |
| Boy III için | 4000 | 3WA9111-0EB40 | 11.116,00 | 3WA9111-0EX40 | 39.130,00 |
| | 5000 | 3WA9111-0EB50 | 11.116,00 | 3WA9111-0EX50 | 39.130,00 |
| | 6300 | 3WA9111-0EB63 | 11.116,00 | 3WA9111-0EX63 | 39.130,00 |



* Şalter seçimi için sayfa 92-96'a bakınız.

3WA Açık tip şalterleriyle birlikte verilen modül maksimum nominal akıma tekabül etmektedir.

Elektronik trip ünitelerine genel bakış

Ölçüm yapılan değerler; IEC 60364-8-1 standartlarına göre yapılabilen ölçümler

| Tip | | Akım Ölçümü | PMF - I Enerji Verimliliği | PMF - II Temel Enerji Görüntüleme | PMF - III Gelişmiş Enerji Görüntüleme |
|--|--------------------------------------|-------------|----------------------------|-----------------------------------|---------------------------------------|
| Aktif güç | P | -- | -- | ✓ | ✓ |
| Reaktif güç | Q | -- | -- | ✓ | ✓ |
| Görünür güç | S | -- | -- | ✓ | ✓ |
| Aktif enerji | E _a | -- | ✓ | ✓ | ✓ |
| Reaktif enerji | E _r | -- | -- | ✓ | ✓ |
| Görünür enerji | E _{ap} | -- | -- | ✓ | ✓ |
| Frekans | f | -- | -- | ✓ | ✓ |
| Faz akımı | I | ✓ | ✓ | ✓ | ✓ |
| Nötr akımı | I _N | ✓ | ✓ | ✓ | ✓ |
| Voltaj | U _{LL} ve U _{LN} | -- | ✓ | ✓ | ✓ |
| Güç faktörü | PF | -- | -- | ✓ | ✓ |
| Total harmonik bozulma distorsion (akım-gerilim) | THD _U ve THD _I | -- | -- | -- | ✓ |

SENTRON Koruma Cihazları

3WL Açık Tip Şalterleri

SENTRON WL 3 KUTUPLU AÇIK TİP OTOMATİK ŞALTERLER 6300 A'e KADAR

Nominal işletme kısa devre açma kapasitesi $I_{cs}=I_{cu}$
 Nominal işletme gerilimi AC 690 V (Seçime bağlı 1000 V)
 Sabit ve çekmeceli tipte 3 ve 4 kutuplu olarak
 Nominal işletme akımı 630 - 6300 A
 3 Boy ile 5 tip kısa devre açma kapasitesinde
 (55, 66, 80, 100 ve 150 kA)
 440 V AC'de 1600 A'e kadar 400 mm yapı genişliğinde
 55° C'ye kadar nominal akım ile yüklenebilme imkanı
 Modüler yapı, Reset butonu, Kodlamalı kumanda fişi,
 Ana kontak aşınma göstergesi,
 Kapamaya hazır göstergesi ve kontağı standart
 Trip ihbar kontağı (opsiyonel)

Seçime bağlı trip üniteleri:

ETU15B: LI Koruma
 L: IR = 0,5 ... 1,0 x In
 I: li = 2...8 x In

ETU25B: LSI Koruma
 L: IR = 0,4 ... 1,0 x In
 S: Id = 1,25 ... 12 x In; td = 0 ... 400msn
 I: li = ≥ 20 In
 Nominal işletme akım modülü sayesinde nominal akımı düşürme imkanı; açma nedenini sorma imkanı; elektronik açtırıcıyı üzerinden test imkanı; faz kaybı duyarlılığı.

ETU27B: LSING Koruma (Nötr koruması için akım trafosu ayrıca sipariş edilmelidir)
 ETU25B ile aynı, ayrıca nötr akım koruması açık kapatılabilir ve toprak kaçacağına karşı, akımların vektörel toplamı elde edilerek koruma

ETU45B: LSIN(G) Koruma (Nötr koruması için akım trafosu ayrıca sipariş edilmelidir)
 ETU28B ile aynı, ayrıca açma sınıfı ayarlama imkanı, motor çıkışları için termik hafıza; nötr koruma ayarlanabilir ve açık kapatılabilir; modüler kaçak akım koruma modülü (opsiyonel); haberleşme bağlantısı için ölçme fonksiyonu plus ve harici CubicleBUS modülleri ilave etme imkanı (opsiyonel); LCD ekran (opsiyonel)



3WL sabit tip şalter



3WL çekmeceli tip şalter

| Boy | Maksimum Nominal Akım In max (A) | Nominal Akım In (A) | kA Ics=Icu | 3 kutuplu açık tip güç şalteri ³⁾ Sipariş No | Birim Fiyatı TL |
|--|----------------------------------|---------------------|------------|---|-----------------|
| Sabit montajlı tip 3 kutuplu şalterler (55 ve 66 kA, ETU15B Trip üniteli fiyat) | | | | | |
| I | 630 | 630 | 55 | 3WL1106-2 -- 32 | 223.895,00 |
| I | 800 | 800 | 55 | 3WL1108-2 -- 32 | 234.708,00 |
| I | 1000 | 1000 | 55 | 3WL1110-2 -- 32 | 243.035,00 |
| I | 1250 | 1250 | 55 | 3WL1112-2 -- 32 | 296.285,00 |
| I | 1600 | 1600 | 55 | 3WL1116-2 -- 32 | 413.510,00 |
| I | 2000 | 2000 | 55 | 3WL1120-2 -- 32 | 467.873,00 |
| I | 630 | 630 | 66 | 3WL1106-3 -- 32 | 253.173,00 |
| I | 800 | 800 | 66 | 3WL1108-3 -- 32 | 246.161,00 |
| I | 1000 | 1000 | 66 | 3WL1110-3 -- 32 | 254.807,00 |
| I | 1250 | 1250 | 66 | 3WL1112-3 -- 32 | 311.166,00 |
| I | 1600 | 1600 | 66 | 3WL1116-3 -- 32 | 433.941,00 |
| I | 2000 | 2000 | 66 | 3WL1120-3 -- 32 | 502.641,00 |
| II | 2500 | 2500 | 66 | 3WL1225-2 -- 32 | 652.494,00 |
| II | 3200 | 3200 | 66 | 3WL1232-2 -- 32 | 791.237,00 |
| II | 4000 | 4000 | 66 | 3WL1240-2 -- 31 | 944.793,00 |

| Boy | Maksimum Nominal Akım In max (A) | Nominal Akım In (A) | kA Ics=Icu | 3 kutuplu açık tip güç şalteri ³⁾ Sipariş No | Birim Fiyatı TL |
|--|----------------------------------|---------------------|------------|---|-----------------|
| Çekmeceli tip 3 kutuplu şalterler (55 ve 66 kA, ETU15B üniteli fiyat) | | | | | |
| I | 630 | 630 | 55 | 3WL1106-2 -- 36 | 286.173,00 |
| I | 800 | 800 | 55 | 3WL1108-2 -- 36 | 281.190,00 |
| I | 1000 | 1000 | 55 | 3WL1110-2 -- 36 | 291.000,00 |
| I | 1250 | 1250 | 55 | 3WL1112-2 -- 36 | 347.316,00 |
| I | 1600 | 1600 | 55 | 3WL1116-2 -- 36 | 496.148,00 |
| I | 2000 | 2000 | 55 | 3WL1120-2 -- 36 | 561.576,00 |
| I | 630 | 630 | 66 | 3WL1106-3 -- 36 | 300.824,00 |
| I | 800 | 800 | 66 | 3WL1108-3 -- 36 | 315.669,00 |
| I | 1000 | 1000 | 66 | 3WL1110-3 -- 36 | 305.990,00 |
| I | 1250 | 1250 | 66 | 3WL1112-3 -- 36 | 364.913,00 |
| I | 1600 | 1600 | 66 | 3WL1116-3 -- 36 | 520.745,00 |
| I | 2000 | 2000 | 66 | 3WL1120-3 -- 36 | 592.425,00 |
| II | 2500 | 2500 | 66 | 3WL1225-2 -- 36 | 792.375,00 |
| II | 3200 | 3200 | 66 | 3WL1232-2 -- 36 | 949.490,00 |
| II | 4000 | 4000 | 66 | 3WL1240-2 -- 37 | 1.135.332,00 |

Diğer Elektronik aşırı akım açtırıcı üniteleri tipleri (ETU) için fiyat farkları

| Ünite | Sipariş No | İlave Fiyatı |
|--|------------|--------------|
| Toprak kaçığı korumasız tip | | |
| ETU15B : LI Koruma fonksiyonlu ¹⁾ | BB | 0,00 |
| ETU25B : LSI Koruma fonksiyonlu | CB | 9.023,00 |
| ETU45B : LSIN Koruma fonksiyonlu | EB | 30.173,00 |
| ETU45B : LSIN Koruma 4 satır LCD ekranlı | FB | 49.535,00 |
| Toprak kaçığı korumalı tip²⁾ | | |
| ETU27B : LSING Koruma fonksiyonlu | DG | 55.838,00 |
| ETU45B : LSING Koruma fonksiyonlu | EG | 84.807,00 |
| ETU45B : LSING Korumalı 4 satır LCD ekranlı | FG | 106.005,00 |

Standart sipariş numarası ilavesi (montajlı sipariş numarası ilaveleri için lütfen 104. sayfaya bakınız.)

Ön kurma yayılı elle tahrik mekanik kapamalı 2N0 + 2NC yardımcı kontaklı

1 A A 2 0,00

Dip Notlar:

- 1) Boy III güç şalterleri ETU15B elektronik açtırma ünitesi ile sipariş edilemez.
- 2) Kaçak akım koruması için nötr iletkeni akım trafosu ayrıca sipariş edilmelidir.
- 3) 630-3200 A arasındaki güç şalterleri standart olarak yatay bara bağlantılıdır, 4000 A boy II güç şalterleri standart olarak dikey bara bağlantılıdır. 150 kA kesme kapasiteleri için satış temsilcilerimize danışabilirsiniz.

SENTRON koruma cihazları

3WL açık tip şalterleri



3WL sabit tip şalter



3WL çekmeceli tip şalter

SENTRON WL 3 KUTUPLU AÇIK TİP OTOMATİK ŞALTERLER 6300 A'e KADAR

| Boy | Maksimum Nominal Akım In max (A) | Nominal Akım In(A) | kA Ics=Icu | 3 kutuplu açık tip güç şalteri ³⁾ Sipariş No | Birim Fiyatı TL |
|-----|----------------------------------|--------------------|------------|---|-----------------|
|-----|----------------------------------|--------------------|------------|---|-----------------|

Sabit montajlı tip 3 kutuplu şalterler (80 ve 100 kA, ETU15B Trip ünitesi fiyat)

| | | | | | | |
|-----|------|------|-----|-----------------------------|------|--------------|
| I | 630 | 630 | 85 | 3WL1106-4--32 | ---- | 257.260,00 |
| I | 800 | 800 | 85 | 3WL1108-4--32 | ---- | 250.184,00 |
| I | 1000 | 1000 | 85 | 3WL1110-4--32 | ---- | 264.990,00 |
| I | 1250 | 1250 | 85 | 3WL1112-4--32 | ---- | 323.571,00 |
| I | 1600 | 1600 | 85 | 3WL1116-4--32 | ---- | 459.804,00 |
| I | 2000 | 2000 | 85 | 3WL1120-4--32 | ---- | 588.405,00 |
| II | 2500 | 2500 | 80 | 3WL1225-3--32 | ---- | 674.879,00 |
| II | 3200 | 3200 | 80 | 3WL1232-3--32 | ---- | 811.571,00 |
| II | 4000 | 4000 | 80 | 3WL1240-3--31 | ---- | 990.446,00 |
| II | 800 | 800 | 100 | 3WL1208-4--32 | ---- | 304.761,00 |
| II | 1000 | 1000 | 100 | 3WL1210-4--32 | ---- | 315.462,00 |
| II | 1250 | 1250 | 100 | 3WL1212-4--32 | ---- | 385.376,00 |
| II | 1600 | 1600 | 100 | 3WL1216-4--32 | ---- | 536.795,00 |
| II | 2000 | 2000 | 100 | 3WL1220-4--32 | ---- | 675.278,00 |
| II | 2500 | 2500 | 100 | 3WL1225-4--32 | ---- | 848.574,00 |
| II | 3200 | 3200 | 100 | 3WL1232-4--32 | ---- | 945.249,00 |
| II | 4000 | 4000 | 100 | 3WL1240-4--31 | ---- | 1.032.530,00 |
| III | 4000 | 4000 | 100 | 3WL1340-4--32 ¹⁾ | ---- | 1.063.832,00 |
| III | 5000 | 5000 | 100 | 3WL1350-4--32 ¹⁾ | ---- | 1.652.954,00 |
| III | 6300 | 6300 | 100 | 3WL1363-4--31 ¹⁾ | ---- | 2.176.332,00 |

¹⁾ Boy III güç şalterleri ETU15B elektronik açtırma ünitesi ile sipariş edilemez.

Çekmeceli tip 3 kutuplu şalterler (80 ve 100 kA çekmece dahil, ETU15B Trip ünitesi fiyat)

| | | | | | | |
|-----|------|------|-----|-----------------------------|------|--------------|
| I | 630 | 630 | 85 | 3WL1106-4--36 | ---- | 347.144,00 |
| I | 800 | 800 | 85 | 3WL1108-4--36 | ---- | 364.218,00 |
| I | 1000 | 1000 | 85 | 3WL1110-4--36 | ---- | 380.052,00 |
| I | 1250 | 1250 | 85 | 3WL1112-4--36 | ---- | 417.578,00 |
| I | 1600 | 1600 | 85 | 3WL1116-4--36 | ---- | 572.496,00 |
| I | 2000 | 2000 | 85 | 3WL1120-4--36 | ---- | 671.306,00 |
| II | 2500 | 2500 | 80 | 3WL1225-3--36 | ---- | 832.859,00 |
| II | 3200 | 3200 | 80 | 3WL1232-3--36 | ---- | 987.165,00 |
| II | 4000 | 4000 | 100 | 3WL1240-3--37 | ---- | 1.250.009,00 |
| II | 800 | 800 | 100 | 3WL1208-4--36 | ---- | 398.678,00 |
| II | 1000 | 1000 | 100 | 3WL1210-4--36 | ---- | 412.340,00 |
| II | 1250 | 1250 | 100 | 3WL1212-4--36 | ---- | 470.426,00 |
| II | 1600 | 1600 | 100 | 3WL1216-4--36 | ---- | 672.642,00 |
| II | 2000 | 2000 | 100 | 3WL1220-4--36 | ---- | 845.520,00 |
| II | 2500 | 2500 | 100 | 3WL1225-4--36 | ---- | 1.030.244,00 |
| II | 3200 | 3200 | 100 | 3WL1232-4--36 | ---- | 1.222.401,00 |
| II | 4000 | 4000 | 100 | 3WL1240-4--37 | ---- | 1.302.998,00 |
| III | 4000 | 4000 | 100 | 3WL1340-4--36 ¹⁾ | ---- | 1.340.408,00 |
| III | 5000 | 5000 | 100 | 3WL1350-4--36 ¹⁾ | ---- | 2.078.718,00 |
| III | 6300 | 6300 | 100 | 3WL1363-4--37 ¹⁾ | ---- | 2.744.037,00 |

¹⁾ Boy III güç şalterleri ETU15B elektronik açtırma ünitesi ile sipariş edilemez.

Diğer Elektronik aşırı akım açtırıcı üniteleri tipleri (ETU) için fiyat farkları

| | Sipariş No | İlaveleri | İlave Fiyat |
|--|------------|-----------|-------------|
| Toprak kaçığı korumasız tip | | | |
| ETU15B : LI Koruma fonksiyonlu ¹⁾ | BB | | 0,00 |
| ETU25B : LSI Koruma fonksiyonlu | CB | | 9.023,00 |
| ETU45B : LSIN Koruma fonksiyonlu | EB | | 30.173,00 |
| ETU45B : LSIN Koruma 4 satır LCD ekranlı | FB | | 49.535,00 |
| Toprak kaçığı korumalı tip²⁾ | | | |
| ETU27B : LSING Koruma fonksiyonlu | DG | | 55.838,00 |
| ETU45B : LSING Koruma fonksiyonlu | EG | | 84.807,00 |
| ETU45B : LSING Korumalı 4 satır LCD ekranlı | FG | | 106.005,00 |
| | 1AA2 | | 0,00 |

Standart sipariş numarası ilavesi (montajlı sipariş numarası ilaveleri için lütfen 104. sayfaya bakınız.)

Ön kurma yaylı elle tahrik mekanik kapamalı 2N0 + 2NC yardımcı kontaklı

(1) (2) (3) Dipnotlar için lütfen syf. 102'ye bakınız.

150 kA kesme kapasiteleri için satış temsilcilerimize danışabilirsiniz.

SENTRON koruma cihazları

3WL açık tip şalterleri aksesuarları

SENTRON WL AÇIK TİP OTOMATİK ŞALTERLER 6300 A'e KADAR

Sabit ve Çekmeceli Tip Sipariş No. ilaveleri



Motor Tahrik Mekanizması



Açtırma Rölesi



Düşük Gerilim Bobini

| Şalter kodunun ilk 12 basamağını Sayfa 88-91'den seçiniz | | Sipariş No. İlavesi 3WL 1... - □ □ □ □ | Birim Fiyatı TL ^(1,2) |
|---|---|---|----------------------------------|
| Tahrik | Ön kurma yaylı elle tahrik Mekanik kapamalı | 1 | 0,00 |
| | Ön kurma yaylı elle tahrik (Mekanik ve elekt. kapama) | 2 | 16.165,00 |
| | | 3 | 16.165,00 |
| | Motor tahrikli (Mekanik ve elekt. kapama) Motor - kapama bodini | 4 | 99.866,00 |
| | | 5 | 99.866,00 |
| | 6 | 99.866,00 | |
| 1. Yard. Röle | Açtırma Rölesi "f" F1 sürekli enerji altında tutulabilme özelliği sayesinde, şalter kapamaya karşı kilitlebilir | A | 0,00 |
| | 24V DC | B | 16.165,00 |
| | | C | 16.165,00 |
| | | D | 16.165,00 |
| | | E | 16.165,00 |
| | | F | 16.165,00 |
| | | G | 16.165,00 |
| 2. Yard. Röle | Açtırma Rölesi "f" F2 sürekli enerji altında tutulabilme özelliği sayesinde, şalter kapamaya karşı kilitlebilir | A | 0,00 |
| | | B | 16.165,00 |
| | | C | 16.165,00 |
| | | D | 16.165,00 |
| | | E | 16.165,00 |
| | | F | 16.165,00 |
| | | G | 16.165,00 |
| | Düşük Gerilim Rölesi "r" F3 0 ya da 200 ms gecikmeye ayarlanabilir | J | 23.908,00 |
| | | K | 23.908,00 |
| | | L | 23.908,00 |
| | | U | 23.908,00 |
| | | M | 23.908,00 |
| | | N | 23.908,00 |
| | | P | 23.908,00 |
| Gecikmeli Düşük Gerilim Rölesi "r" F4 0,2 sn-3.2 sn gecikmeye ayarlanabilir | Q | 46.192,00 | |
| | R | 46.192,00 | |
| | S | 46.192,00 | |
| Yard. Kontaktlar | 1. Yardımcı kontak bloğu | 2 | 0,00 |
| | 2. Yardımcı kontak bloğu | 4 | 19.344,00 |
| | | 7 | 19.344,00 |
| | 8 | 19.344,00 | |

¹⁾ İstenen aksesuarların fiyatları standart şalter fiyatına (S.102-103) ilave edilmelidir.

²⁾ Çekmeceli şalterlerde kumanda fişi adedi kadar çekmeceli şalter için kumanda devresi prizi fiyatı (3WL9111-OAB08-0AA0) fiyata ilave edilmelidir. Gerekli kumanda devresi prizi adedi için bkz. Sayfa 217.

Sipariş Ederken veya Sonradan İlave Edilebilen Aksesuarlar

| Açıklamalar | Eski Sipariş Numarası ³⁾ | Sipariş Numarası | Birim Fiyatı TL | |
|---|-------------------------------------|-----------------------|-----------------|-----------|
| Motor Mekanizması (kumanda fişi, prizi ve kapama bobini hariç) | 208-240V AC/220-250V DC | 3WL9111-0AF04-0AA0** | 3WA9111-0AF06** | 56.746,00 |
| | 110-127V AC/110-125V DC | 3WL9111-0AF03-0AA0** | 3WA9111-0AF05** | 56.746,00 |
| Kapama veya Açtırma Bobini | 230V AC/220V DC | 3WL9111-0AD06-0AA0* | 3WA9111-0AD06* | 12.628,00 |
| | 110V AC/110V DC | 3WL9111-0AD05-0AA0* | 3WA9111-0AD05* | 12.628,00 |
| Düşük Gerilim Bobini Ani/0,2sn gecikmeli tip | 208-240V AC/220-250V DC | 3WL9111-0AE05-0AA0** | 3WA9111-0AE06** | 18.678,00 |
| | 380-415V AC | 3WL9111-0AE06-0AA0** | 3WA9111-0AE07** | 18.678,00 |
| Düşük Gerilim Bobini 0,2sn-3.2sn gecikmeli tip | 208-240V AC/220-250V DC | 3WL9111-0AE13-0AA0** | 3WA9111-0AE16** | 36.089,00 |
| | 380-415V AC | 3WL9111-0AE14-0AA0** | 3WA9111-0AE17** | 36.089,00 |
| Elektrik ON Butonu | | 3WL9111-0AJ02-0AA0*** | 7.677,00 | |
| İlave Yardımcı Kontak (2NO+2NC) | | 3WL9111-0AG01-0AA0** | 19.344,00 | |
| Sabit ve çekmeceli şalter için kumanda devresi priz (X5, X7, X8) | 3WL9111-0AB01-0AA0 | 3WA9111-0AB01 | 4.426,00 | |
| Sabit ve çekmeceli şalter için kumanda devresi fişi (X5, X7, X8) | 3WL9111-0AB03-0AA0 | 3WA9111-0AB03 | 4.326,00 | |
| Sabit tip şalterin kumanda devresi fişi için kodlama (X5, X7, X8) | 3WL9111-0AB07-0AA0 | 3WA9111-0AB07 | 3.948,00 | |
| Çekmeceli şalter için kumanda devresi ara soketi | 3WL9111-0AB08-0AA0 | 3WA9111-0AB08 | 4.919,00 | |
| Çekmeceli şalter için kumanda fişi ve ara soketi tek parça olarak | | 3WL9111-0AB18-0AA0 | 10.994,00 | |
| Kapamaya hazır kontak | | 3WL9111-0AH01-0AA0* | 10.290,00 | |
| Tripp ihbar kontak | | 3WL9111-0AH14-0AA0*** | 6.522,00 | |
| Yay kuruldu kontağı | | 3WL9111-0AH08-0AA0*** | 7.631,00 | |
| Açma kapama sayıcısı | | 3WL9111-0AH07-0AA0 | 20.877,00 | |
| Kapı oyma çerçevesi | | 3WL9111-0AP01-0AA0 | 13.832,00 | |

* X6 kumanda devresi fişi ve prizi şalterde standart olarak mevcuttur. F1 açtırma bobini, Y1 kapama bobini ve S20 kapamaya hazır kontak için ilave kumanda devresi fişi ve prizi sipariş edilmesine gerek yoktur. (Bknz. şalter bağlantı şeması: sayfa 217).

** Motor, F3 düşük gerilim bobini, F2 açtırma bobini ve ilave yardımcı kontak için X5 kumanda devresi fişi ve prizi ayrıca sipariş edilmelidir.

*** S24 tripp ihbar kontağı, S10 elektrikli on butonu ve S21 yay kuruldu konağı için X7 kumanda devresi fişi ve prizi gerekmektedir.

3) Eski sipariş numaraları ile tanımlanan ürünler yeni ürünlerle birebir aynı bağlantı yapısına sahiptir. Fabrikaya siparişler yeni kodlar ile yapılacaktır.



3WL9111-0AB03-0AA0



3WL9111-0AB08-0AA0

SENTRON koruma cihazları

3WL açık tip şalterleri aksesuarları



SENTRON WL AÇIK TİP OTOMATİK ŞALTERLER 6300 A'e KADAR

Sabit ve Çekmeceli Tip Şalterler için Z Opsiyonları

Şalter sipariş tam kodu sonuna "-Z" eklendikten sonra ilgili kısa kodlar sıralanmalıdır.

| Açıklamalar | Kısa Kod | "-Z" 'li sipariş kodları 1 2 3 4 5 6 7 8 9 10 11 12 13 14 15 16 3WL - Z ve ilave kısa kod(lar) □□□+ . . . + . . . "opsiyonları bildiren işaret" - Z | İlave Fiyat TL |
|---|----------|---|--|
| 5 Basamaklı açma kapama sayıcısı ¹⁾ | C 0 1 | □□□ | 19.332,00 |
| Elektriki ON butonu ²⁾ Sadece kapama bobinli şalterle mümkündür | C 1 1 | □□□ | 7.109,00 |
| Kapamaya hazır kontak (S20) 1 NO kontak | C 2 2 | □□□ | 9.527,00 |
| Trip ihbar kontağı ²⁾ 1 enversör kontak | K 0 7 | □□□ | 13.295,00 |
| (BSS = Breaker Status Sensor) Şalter Veri Sensörü* | F 0 1 | □□□ | 38.831,00 |
| PROFIBUS Haberleşme bağlantısı + BSS modülü ^{3)*} | F 0 2 | □□□ | 116.765,00 |
| Ölçme fonksiyonlu Plus* (PROFIBUS Haberleşme bağlantısı hariç ⁴⁾) | F 0 5 | □□□ | 134.012,00 |
| Modbus RTU Haberleşme bağlantısı + BSS modülü* | F 1 2 | □□□ | 134.052,00 |
| PROFINET IO/ Modbus TCP Haberleşme bağlantısı + BSS modülü * | F 3 5 | □□□ | 134.285,00 |
| Kapı oyma çerçevesi | T 4 0 | □□□ | 12.807,00 |
| Karşılıklı mekanik kilitleme modülü (2 m bowden kablolu kilitleme modülü) | | | |
| Sabit tip şalter | S 5 5 | □□□ | 43.788,00 |
| Çekmece dahil çekmeceli şalter için | R 5 5 | □□□ | 45.029,00 |
| şalter çekmecesi için | R 5 6 | □□□ | 34.725,00 |
| Çekmece hariç çekmeceli şalter için | R 5 7 | □□□ | 6.208,00 |
| Çekmeceli şalter için konum ihbar kontağı | R 1 5 | □□□ | 13.495,00 |
| Çekmeceli şalter için kızak perdesi (Shutter) asma kilit takılabilir | R 2 1 | □□□ | Boy I 24.428,00 Boy II 29.140,00 Boy III 46.996,00 |
| EMV-Filtresi Doğru akım darbe gürültülerinin sönmülmesi için filtre (örn. frekans doğrultucuları içeren IT-Şebekelerinde oluşan gürültüler). | F 3 1 | □□□ | 64.847,00 |
| Yay kuruldu kontağı ²⁾ 1 NO kontak | C 2 0 | □□□ | 7.064,00 |
| 4 kutuplu şalter için dahili nötr akım trafosu | F 2 3 | □□□ | Boy I 28.621,00 Boy II 36.165,00 Boy III 42.999,00 |

¹⁾ Sadece motor tahrik mekanizmalı şalterlerde mümkündür.

²⁾ Haberleşmeli şalterler ile kullanımı mümkün değildir.

³⁾ Şalter çekmecesi ve çekmeceli şalterin ayrı ayrı sipariş edilmesi durumunda Z-F02 opsiyonunun sadece çekmeceli şalterde bildirilmesi gerekir. sadece çekmeceli şalterde bildirilmesi gerekir.

⁴⁾ Ölçme fonksiyonu PLUS'ın bağlantısı için hariç gerilim transformatörlerine ihtiyaç vardır.

* ETU45B özellikli açık tip şalterlerde kullanılabilir.

SENTRON koruma cihazları

3WL açık tip şalterleri aksesuarları



SENTRON WL AÇIK TİP OTOMATİK ŞALTERLER 6300 A'e KADAR

| Açıklamalar | Sipariş Numarası | Birim Fiyatı TL |
|-------------|------------------|-----------------|
|-------------|------------------|-----------------|

Sipariş Ederken veya Sonradan İlave Edilebilen Aksesuarlar*

3 Kutuplu 3WL açık tip şalter için çekmece ve çekmeceli şalter dönüştürme seti ¹⁾

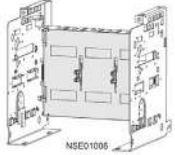

3WL911-0AP0.-0AA0

| | | | |
|------------------------------------|---------|--------------------|------------|
| Çekmece 1000 A | Boy I | 3WL9211-1AC00-0AA1 | 103.647,00 |
| Çekmece 1600 A | Boy I | 3WL9211-2AC00-0AA1 | 124.024,00 |
| Çekmece 2000 A ²⁾ | Boy I | 3WL9211-3AC00-0AA1 | 134.444,00 |
| Çekmece 2000 A | Boy II | 3WL9212-3AC00-0AA1 | 144.578,00 |
| Çekmece 2500 A | Boy II | 3WL9212-4AC00-0AA1 | 184.040,00 |
| Çekmece 3200 A | Boy II | 3WL9212-5AC00-0AA1 | 286.493,00 |
| Çekmece 4000 A | Boy II | 3WL9212-6AD00-0AA1 | 327.628,00 |
| Çekmece 4000 A | Boy III | 3WL9213-6AC00-0AA1 | 357.618,00 |
| Çekmece 5000 A | Boy III | 3WL9213-7AC00-0AA1 | 464.354,00 |
| Çekmece 6300 A | Boy III | 3WL9213-8AD00-0AA1 | 583.087,00 |
| Çekmeceli şalter'e dönüştürme seti | Boy I | 3WL9111-0BC11-0AA0 | 36.546,00 |
| Çekmeceli şalter'e dönüştürme seti | Boy II | 3WL9111-0BC12-0AA0 | 48.352,00 |
| Çekmeceli şalter'e dönüştürme seti | Boy III | 3WL9111-0BC13-0AA0 | 72.532,00 |

* Kumanda devresi soketi adedi kadar 3WL9111-0AB08-0AA0 veya 3WL9111-0AB18-0AA0 ayrıca sipariş edilmelidir.

1) 4 Kutuplu şalter çekmece aksesuarları için satış birimlerimize danışınız.

2) Boy I ve 85kA kesme kapasiteli, 630-2000A nominal akıma sahip şalterlerde ve Boy I 2000A nominal akıma sahip şalterlerde kullanılır.

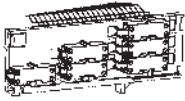

3WL9111-0AH12-0AA0

3WL çekmeceli şalter için konum ihbar kontağı

| | | |
|--------------------------|--------------------|-----------|
| 1. Blok (3 mikro şalter) | 3WL9111-0AH11-0AA0 | 14.575,00 |
| 2. Blok (6 mikro şalter) | 3WL9111-0AH12-0AA0 | 25.130,00 |

3WL çekmeceli şalter için kızak perdesi (Shutter), asma kilit takılabilir.

3 kutuplu şalter için

| | | |
|---------|--------------------|-----------|
| Boy I | 3WL9111-0AP04-0AA0 | 26.381,00 |
| Boy II | 3WL9111-0AP06-0AA0 | 31.471,00 |
| Boy III | 3WL9111-0AP07-0AA0 | 50.754,00 |

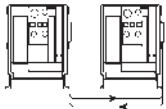

3WL9111-0BB21-0AA0

Mekanik Kilitleme Modülleri (Her şalter için bir adet gereklidir.)

| | | |
|---|-------------------------------------|-----------|
| Mekanik kilitleme modülü (sabit tip şalter için) | 3WL9111-0BB21-0AA0 ^{1) 2)} | 47.290,00 |
| Mekanik kilitleme modülü (çekmeceli tip şalter için) | 3WL9111-0BB24-0AA0 ^{1) 2)} | 48.631,00 |
| Mekanik kilitleme için ilave bowden kablosu (2 metre) | 3WL9111-0BB45-0AA0 ²⁾ | 9.564,00 |
| Mekanik kilitleme için ilave bowden kablosu (3 metre) | 3WL9111-0BB46-0AA0 ²⁾ | 11.533,00 |
| Mekanik kilitleme için ilave bowden kablosu (4.5 metre) | 3WL9111-0BB47-0AA0 ²⁾ | 16.101,00 |
| Boy III çekmeceli şalter için adaptör parçası | 3WL9111-0BB30-0AA0 | 5.319,00 |

1) 2m bowden kablosu dahil

2) 3 şalteri birbirine kilitlemek için her şalter için birer adet ilave bowden kablosu ayrıca sipariş edilmelidir.



3WL9111-0AT45-0AA0

3WL elektronik trip üniteleri için mühürlenebilir kapak

| | | |
|---------------------------------------|--------------------|----------|
| ETU15B, ETU25B, ETU27B ve ETU 45 için | 3WL9111-0AT45-0AA0 | 3.096,00 |
|---------------------------------------|--------------------|----------|

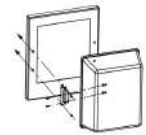

3WL9111-0AP02-0AA0

3WL koruma kapağı (IP55)

| | | |
|--|--------------------|-----------|
| Kapı oyma çerçevesi ile birlikte kullanılmaz, kapak çıkarılabilir ve her iki yandan açılabilir | 3WL9111-0AP02-0AA0 | 32.700,00 |
|--|--------------------|-----------|

Mekanik ON/OFF Butonunu Asma Kilit ile Kilitleme Tertibatı

| | | | |
|---|--------------------|--------------------|-----------|
| ¹⁾ Asma kilit takmak için 2 adet şeffaf kapak ¹⁾ , tornavida ile tahrik için 6.35 mm delikli 2 adet kapak | Emniyet kilitsiz | 3WL9111-0BA21-0AA0 | 14.575,00 |
| 35B emniyet kilidi için 2 adet taşıyıcı | CES marka kilitle | 3WL9111-0BA22-0AA0 | 22.408,00 |
| | IKON marka kilitle | 3WL9111-0BA24-0AA0 | 24.837,00 |

1) Asma kilit müşteri tarafından temin edilmelidir.



3WL9111-0BA21.-0AA0

SENTRON koruma cihazları

3WL açık tip şalterleri aksesuarları



SENTRON WL AÇIK TİP OTOMATİK ŞALTERLER 6300 A'e KADAR

| Açıklamalar | Sipariş Numarası | Birim Fiyatı TL |
|-------------|------------------|-----------------|
|-------------|------------------|-----------------|

Sipariş Ederken veya Sonradan İlave Edilebilen Aksesuarlar

Kaçak akım korumalı şalter veya nötr iletkeni koruması için akım transformatörü

| | | |
|---------|--------------------|-----------|
| Boy I | 3WL9111-0AA21-0AA0 | 30.911,00 |
| Boy II | 3WL9111-0AA22-0AA0 | 39.058,00 |
| Boy III | 3WL9111-0AA23-0AA0 | 46.439,00 |

Kaçak akım korumalı şalter veya nötr iletkeni koruması için akım transformatörü (Bakır Bara Bağlantı Parçasına Sahip)

| | | |
|---------|--------------------|-----------|
| Boy I | 3WL9111-0AA31-0AA0 | 36.879,00 |
| Boy II | 3WL9111-0AA32-0AA0 | 46.903,00 |
| Boy III | 3WL9111-0AA33-0AA0 | 55.887,00 |

CubicleBUS Modülleri¹⁾

| | | |
|--|--------------------|-----------|
| Döner kodlama anahtarlı dijital çıkış modülü, röle çıkışlı | 3WL9111-0AT26-0AA0 | 35.072,00 |
| Dijital çıkış modülü, ayarlanabilen, röle çıkışlı | 3WL9111-0AT20-0AA0 | 41.612,00 |
| Dijital giriş modülü | 3WL9111-0AT27-0AA0 | 35.781,00 |
| Analog çıkış modülü | 3WL9111-0AT23-0AA0 | 35.781,00 |
| ZSI (Zone Selective Interlocking) Selektif koruma modülü | 3WL9111-0AT21-0AA0 | 24.538,00 |

1) CubicleBUS ve ölçme fonksiyonları gibi tüm haberleşme bileşenleri, ETU45B, ETU55B ve ETU76B açtırma üniteleri ile kullanılır.

Gerilim Transformatörü

| | | | |
|--|------------------------------|--------------------|-----------|
| 3-kutuplu Plus ölçme fonksiyonlu SENTRON WL için | 380-690 V / 100 V, CLASS 0.5 | 3WL9111-0BB68-0AA0 | 44.378,00 |
|--|------------------------------|--------------------|-----------|

Donanım Eklenmesi ve Yedek Parçalar

| | | |
|---|--------------------|------------|
| COM 15 Profibus Modülü | 3WL9111-0AT15-0AA0 | 94.268,00 |
| Şalter Durum Sensörü (BSS) | 3WL9111-0AT16-0AA0 | 41.938,00 |
| Gerilim Transformatörsüz Plus Ölçme Fonksiyonu* | 3WL9111-0AT04-0AA0 | 144.732,00 |

* Gerilim transformatörü ayrıca sipariş edilmelidir.

Aşırı akım açtırıcı tiplerine genel bakış

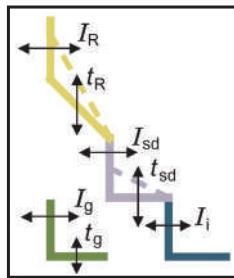

| Tip | ETU15B | ETU25B | ETU27B | ETU45B | ETU76B |
|-----|--------|--------|--------|--------|--------|
|-----|--------|--------|--------|--------|--------|

Tip

| | | | | | |
|--|-----|----|----|----|----|
| Aşırı akım koruması | (L) | ✓ | ✓ | ✓ | ✓ |
| Kısa süre gecikmeli kısa devre koruması | (S) | -- | ✓ | ✓ | ✓ |
| Ani gecikmesiz kısa devre açtırıcısı | (I) | ✓ | ✓ | ✓ | ✓ |
| Nötr iletkeni koruması | (N) | -- | -- | ✓ | ✓ |
| Toprak kaçığı koruması | (G) | -- | -- | ✓ | ✓ |
| ZSS | -- | -- | ✓ | □ | □ |
| LCD (göstergeli) 4 satırlı | -- | -- | -- | □ | □ |
| LCD grafik ekranı | -- | -- | -- | □ | -- |
| Profibus DP üzerinden haberleşme | -- | -- | -- | -- | ✓ |
| Ölçme fonksiyonları | -- | -- | -- | □ | □ |
| Parametre dizisi switch ile değiştirilebilir | -- | -- | -- | □ | □ |
| Parametreler serbestçe programlanabilir | -- | -- | -- | -- | ✓ |
| | -- | -- | -- | -- | ✓ |

SENTRON koruma cihazları

3WT açık tip şalterleri

SENTRON 3WT SERİSİ AÇIK TİP OTOMATİK ŞALTERLER 4000 A'e KADAR



- Nominal işletme kısa devre açma kapasitesi $I_{cs}=I_{cu}$
- Nominal işletme gerilimi AC 500 V (Seçime bağlı 690 V)
- Nominal işletme akımı 400 - 4000 A
- 2 Boy ile AC 500 V'da 66kA kısa devre açma kapasitesine kadar
- 50°C'ye kadar nominal akım ile yüklenebilme imkanı
- LCD göstergeli trip ünitesi ve LSI koruma standart
- Trip ihbar kontağı standart
- Kapamaya hazır göstergesi ve kontağı standart
- 2NO + 2NC kontak standart
- Kapı oyma çerçevesi standart
- 2NO + 2NC kontak standart

ETU35WT Elektronik Trip Ünitesi:

- LSI koruma
- L: $I_R = 0,4 \dots 1,0 \times I_n$
- S: $I_d = 1,25 \dots 12 \times I_n$; $t_d = 0 \dots 400$ msn
- I: $I_i = 20I_n$, maks. 50kA
- Termik hafıza on/off yapılabilir
- Faz kaybı duyarlılığı $t_{sd} = 20$ msn (M) ayarlanabilir
- Akım değerini gösteren arkadan ışıklı LCD göstergesi
- Açma nedenini sorgulama ve kendi kendini test imkanı
- **LSING** (Toprak Koruması ve Nötr Koruması) için satış birimlerimize danışınız.



ETU 35WT

3 kutuplu

| Boy | Nominal Akım I_n (A) | kA $I_{cs}=I_{cu}$ | Sabit tip 3 kutuplu açık tip güç şalteri 1) Sipariş No | Birim Fiyatı TL |
|-----|------------------------|--------------------|--|-----------------|
|-----|------------------------|--------------------|--|-----------------|

Sabit montajlı tip 3 kutuplu şalterler (55 ve 66 kA)

| | | | | |
|----|------|----|--------------------|------------|
| I | 800 | 55 | 3WT8080-5AA00-0AA2 | 177.397,00 |
| I | 1000 | 55 | 3WT8100-5AA00-0AA2 | 194.747,00 |
| I | 1250 | 55 | 3WT8120-5AA00-0AA2 | 232.658,00 |
| I | 1600 | 66 | 3WT8161-5AA00-0AA2 | 279.948,00 |
| II | 2000 | 66 | 3WT8202-5AA00-0AA2 | 327.300,00 |
| II | 2500 | 66 | 3WT8252-5AA00-0AA2 | 409.541,00 |
| II | 3200 | 66 | 3WT8322-5AA00-0AA2 | 489.590,00 |
| II | 4000 | 66 | 3WT8402-5AA01-0AA2 | 633.225,00 |

Sabit montajlı tip 3 kutuplu motorlu şalterler (55 ve 66 kA)

| | | | | |
|----|------|----|----------------------------------|------------|
| I | 800 | 55 | 3WT8080-5UA70-0AA2 ¹⁾ | 218.127,00 |
| I | 1000 | 55 | 3WT8100-5UA70-0AA2 ¹⁾ | 236.871,00 |
| I | 1250 | 55 | 3WT8120-5UA70-0AA2 ¹⁾ | 273.563,00 |
| I | 1600 | 66 | 3WT8161-5UA70-0AA2 ¹⁾ | 322.867,00 |
| II | 2000 | 66 | 3WT8202-5UA70-0AA2 ¹⁾ | 369.520,00 |
| II | 2500 | 66 | 3WT8252-5UA70-0AA2 ¹⁾ | 450.238,00 |
| II | 3200 | 66 | 3WT8322-5UA70-0AA2 ¹⁾ | 523.400,00 |
| II | 4000 | 66 | 3WT8402-5UA71-0AA2 ¹⁾ | 664.802,00 |

Çekmeceli tip 3 kutuplu şalterler (55 ve 66 kA)

| | | | | |
|----|------|----|----------------------------------|------------|
| I | 800 | 55 | 3WT8080-5AA04-5AB2 ²⁾ | 216.428,00 |
| I | 1000 | 55 | 3WT8100-5AA04-5AB2 ²⁾ | 239.087,00 |
| I | 1250 | 55 | 3WT8120-5AA04-5AB2 ²⁾ | 278.716,00 |
| I | 1600 | 66 | 3WT8161-5AA04-5AB2 ²⁾ | 358.998,00 |
| II | 2000 | 66 | 3WT8202-5AA04-5AB2 ²⁾ | 405.831,00 |
| II | 2500 | 66 | 3WT8252-5AA04-5AB2 ²⁾ | 532.175,00 |
| II | 3200 | 66 | 3WT8322-5AA04-5AB2 ²⁾ | 574.467,00 |
| II | 4000 | 66 | 3WT8402-5AA05-5AB2 ²⁾ | 794.677,00 |

Çekmeceli tip 3 kutuplu motorlu şalterler (55 ve 66 kA)

| | | | | |
|----|------|----|------------------------------------|------------|
| I | 800 | 55 | 3WT8080-5UA74-5AB2 ¹⁾²⁾ | 257.294,00 |
| I | 1000 | 55 | 3WT8100-5UA74-5AB2 ¹⁾²⁾ | 281.919,00 |
| I | 1250 | 55 | 3WT8120-5UA74-5AB2 ¹⁾²⁾ | 323.533,00 |
| I | 1600 | 66 | 3WT8161-5UA74-5AB2 ¹⁾²⁾ | 396.279,00 |
| II | 2000 | 66 | 3WT8202-5UA74-5AB2 ¹⁾²⁾ | 440.445,00 |
| II | 2500 | 66 | 3WT8252-5UA74-5AB2 ¹⁾²⁾ | 567.759,00 |
| II | 3200 | 66 | 3WT8322-5UA74-5AB2 ¹⁾²⁾ | 607.164,00 |
| II | 4000 | 66 | 3WT8402-5UA75-5AB2 ¹⁾²⁾ | 827.346,00 |

1) Motor mekanizması açtırma bobini, kapama bobini ve ilave yardımcı kontak 2 enversör fiyata dahildir.

2) Çekmeceli şalterde shutter fiyata dahildir.

Bağlantı tipleri:

- 1) 800 - 3200 A arası 3WT8 sabit tip güç şalterleri standart olarak yatay bara bağlantılıdır. 4000 A sabit tip güç şalteri standart olarak dişey bara bağlantılıdır.
- 2) 800 - 3200 A arası 3WT8 çekmeceli tip güç şalterleri standart olarak yatay bara bağlantılıdır. 3800 A çekmeceli tip güç şalteri standart olarak dişey bara bağlantılıdır.
- 3) 3WT8 güç şalteri bağlantı şeması için sayfa 218'e bakınız

SENTRON koruma cihazları

3WT açık tip şalterleri

SENTRON 3WT SERİSİ AÇIK TİP OTOMATİK ŞALTERLER 4000 A'e KADAR



- Nominal işletme kısa devre açma kapasitesi $I_{cs}=I_{cu}$
- Nominal işletme gerilimi AC 500 V (Seçime bağlı 690 V)
- Nominal işletme akımı 400 - 4000 A
- 2 Boy ile AC 500 V'da 66kA kısa devre açma kapasitesine kadar
- 50° C'ye kadar nominal akım ile yüklenebilme imkanı
- LCD göstergeli trip ünitesi ve LSI koruma standart
- Trip ihbar kontağı standart
- Kapamaya hazır göstergesi ve kontağı standart
- 2NO + 2NC kontak standart
- Kapı oyma çerçevesi standart
- 2NO + 2NC kontak standart

ETU35WT Elektronik Trip Ünitesi:

- LSI koruma
- L: $I_R = 0,4 \dots 1,0 \times I_n$
- S: $I_d = 1,25 \dots 12 \times I_n$; $t_d = 0 \dots 400$ msn
- I : $I_i = 20I_n$, maks. 50kA
- Termik hafıza on/off yapılabilir
- Faz kaybı duyarlılığı $t_{sd} = 20$ msn (M) ayarlanabilir
- Akım değerini gösteren arkadan ışıklı LCD göstergesi
- Açma nedenini sorgulama ve kendi kendini test imkanı
- **LSING** (Toprak Koruması ve Nötr Koruması) için satış birimlerimize danışınız.



ETU 35WT

4 Kutuplu

| Boy | Nominal Akım I_n (A) | kA $I_{cs}=I_{cu}$ | Sabit tip 4 kutuplu açık tip güç şalteri 1) Sipariş No | Birim Fiyatı TL |
|-----|------------------------|--------------------|--|-----------------|
|-----|------------------------|--------------------|--|-----------------|

Sabit montajlı tip 4 kutuplu şalterler (55 ve 66 kA)

| | | | | |
|----|------|----|--------------------|------------|
| I | 800 | 55 | 3WT8084-5AA00-0AA2 | 264.650,00 |
| I | 1000 | 55 | 3WT8104-5AA00-0AA2 | 295.085,00 |
| I | 1250 | 55 | 3WT8124-5AA00-0AA2 | 329.624,00 |
| I | 1600 | 66 | 3WT8165-5AA00-0AA2 | 372.236,00 |
| II | 2000 | 66 | 3WT8206-5AA00-0AA2 | 455.834,00 |
| II | 2500 | 66 | 3WT8256-5AA00-0AA2 | 547.434,00 |
| II | 3200 | 66 | 3WT8326-5AA00-0AA2 | 664.042,00 |
| II | 4000 | 66 | 3WT8406-5AA01-0AA2 | 798.961,00 |

Sabit montajlı tip 4 kutuplu motorlu şalterler (55 ve 66 kA)

| | | | | |
|----|------|----|----------------------------------|------------|
| I | 800 | 55 | 3WT8084-5UA70-0AA2 ¹⁾ | 304.838,00 |
| I | 1000 | 55 | 3WT8104-5UA70-0AA2 ¹⁾ | 337.228,00 |
| I | 1250 | 55 | 3WT8124-5UA70-0AA2 ¹⁾ | 374.377,00 |
| I | 1600 | 66 | 3WT8165-5UA70-0AA2 ¹⁾ | 414.456,00 |
| II | 2000 | 66 | 3WT8206-5UA70-0AA2 ¹⁾ | 493.554,00 |
| II | 2500 | 66 | 3WT8256-5UA70-0AA2 ¹⁾ | 592.946,00 |
| II | 3200 | 66 | 3WT8326-5UA70-0AA2 ¹⁾ | 699.676,00 |
| II | 4000 | 66 | 3WT8406-5UA71-0AA2 ¹⁾ | 835.810,00 |

Çekmeceli tip 4 kutuplu şalterler (55 ve 66 kA)

| | | | | |
|----|------|----|----------------------------------|------------|
| I | 800 | 55 | 3WT8084-5AA04-5AB2 ²⁾ | 330.612,00 |
| I | 1000 | 55 | 3WT8104-5AA04-5AB2 ²⁾ | 351.949,00 |
| I | 1250 | 55 | 3WT8124-5AA04-5AB2 ²⁾ | 410.013,00 |
| I | 1600 | 66 | 3WT8165-5AA04-5AB2 ²⁾ | 458.697,00 |
| II | 2000 | 66 | 3WT8206-5AA04-5AB2 ²⁾ | 505.010,00 |
| II | 2500 | 66 | 3WT8256-5AA04-5AB2 ²⁾ | 609.484,00 |
| II | 3200 | 66 | 3WT8326-5AA04-5AB2 ²⁾ | 731.623,00 |
| II | 4000 | 66 | 3WT8406-5AA05-5AB2 ²⁾ | 906.318,00 |

Çekmeceli tip 4 kutuplu motorlu şalterler (55 ve 66 kA)

| | | | | |
|----|------|----|-------------------------------------|------------|
| I | 800 | 55 | 3WT8084-5UA74-5AB2 ^{1) 2)} | 370.843,00 |
| I | 1000 | 55 | 3WT8104-5UA74-5AB2 ^{1) 2)} | 394.791,00 |
| I | 1250 | 55 | 3WT8124-5UA74-5AB2 ^{1) 2)} | 452.228,00 |
| I | 1600 | 66 | 3WT8165-5UA74-5AB2 ^{1) 2)} | 500.581,00 |
| II | 2000 | 66 | 3WT8206-5UA74-5AB2 ^{1) 2)} | 551.167,00 |
| II | 2500 | 66 | 3WT8256-5UA74-5AB2 ^{1) 2)} | 650.730,00 |
| II | 3200 | 66 | 3WT8326-5UA74-5AB2 ^{1) 2)} | 779.165,00 |
| II | 4000 | 66 | 3WT8406-5UA75-5AB2 ^{1) 2)} | 943.176,00 |

1) Motor mekanizması açtırma bobini, kapama bobini ve ilave yardımcı kontak 2 enversör fiyata dahildir.

2) Çekmeceli şalterde shutter fiyata dahildir.

Bağlantı tipleri:

- 1) 800 - 3200 A arası 3WT8 sabit tip güç şalterleri standart olarak yatay bara bağlantılıdır. 4000 A sabit tip güç şalteri standart olarak dikey bara bağlantılıdır.
- 2) 800 - 3200 A arası 3WT8 çekmeceli tip güç şalterleri standart olarak yatay bara bağlantılıdır. 3800 A çekmeceli tip güç şalteri standart olarak dikey bara bağlantılıdır.
- 3) 3WT8 güç şalteri bağlantı şeması için sayfa 205'e bakınız.

SENTRON koruma cihazları

3WT açık tip şalterleri aksesuarları

SENTRON 3WT SERİSİ AÇIK TİP OTOMATİK ŞALTERLER 4000 A'e KADAR

| Boy | Nominal Akım In (A) | 3 kutuplu açık tip güç şalteri Çekmecesi 2) Sipariş No | Birim Fiyatı TL |
|-----|---------------------|--|-----------------|
|-----|---------------------|--|-----------------|



3WT8 şalter için Çekmece (Çekmeceli şaltere dönüştürme seti ayrıca sipariş edilmelidir.) 3 kutuplu ¹⁾

| | | | |
|----|---------------|-----------------|-----------|
| I | 400 ... 1250 | 3WT9883-2AC10** | 48.205,00 |
| I | 1600 | 3WT9883-4AC10** | 52.131,00 |
| II | 2000 ... 2500 | 3WT9883-6AC10** | 53.655,00 |
| II | 3200 | 3WT9883-7AC10** | 60.613,00 |
| II | 4000 | 3WT9883-8BC30** | 89.335,00 |

** 2 adet kumanda devresi bağlantı soketi fiyata dahildir.

1) 4 Kutuplu şalter çekmece aksesuarları için satış birimlerimize danışınız.

3WT8 sabit tip güç şalterini çekmeceli tip güç şalterine dönüştürme seti. 3 kutuplu

| | | | |
|----|--|---------------|-----------|
| I | Sabit tip şalteri çekmeceli şaltere dönüştürmek için | 3WT9888-OGA00 | 28.611,00 |
| II | Sabit tip şalteri çekmeceli şaltere dönüştürmek için | 3WT9888-OKA00 | 30.899,00 |

Sonradan ilave edilebilen ve yedek parça olarak sipariş edilebilen aksesuarlar

| Açıklamalar | Sipariş No. | Birim Fiyatı TL | |
|--|---------------------------|-----------------|-----------|
| Kapama Bobini veya 2. Açırıcı Bobin | 220-240V AC/220-250V DC | 3WT9851-1JK00 | 9.224,00 |
| Düşük Gerilim Bobini | 220-240V AC/220-250V DC | 3WT9853-1JK00 | 11.093,00 |
| Ani/0,2sn gecikmeli tip | 380-415V AC | 3WT9853-1JM00 | 11.093,00 |
| Düşük Gerilim Bobini | 220-240V AC | 3WT9855-1JK00 | 24.064,00 |
| 0,2sn-3.2sn gecikmeli tip | 380-415V AC | 3WT9855-1JM00 | 24.064,00 |
| Motor mekanizması | 220-240V AC/220-250V DC | 3WT9832-1JK00 | 40.607,00 |
| İlave yardımcı kontak | 2 enversör | 3WT9816-1CE00 | 8.928,00 |
| Kumanda Devresi Soketi (Sabit Tip) | | 3WT9111-0AB10 | 2.228,00 |
| Kumanda Devresi Soketi (Çekmeceli Tip) | | 3WT9111-1AB14 | 2.292,00 |
| Mekanik Kilitleme Modülü | Sabit tip şalter için | 3WT9866-3JA00* | 36.496,00 |
| Mekanik Kilitleme Modülü | Çekmeceli tip şalter için | 3WT9866-4JA00* | 36.496,00 |
| İlave Bowden Kablosu 2m. | | 3WT9866-8JA00** | 8.705,00 |
| İlave Bowden Kablosu 3m. | | 3WT9866-8JA01** | 11.399,00 |

* Her bir şalter için bir adet sipariş edilmelidir, 2m. bowden kablosu dahildir.

** Üç şalteri birbiriyle mekaniki olarak kilitlemek için, her şalter için ilave birer adet bowden kablosu ayrıca sipariş edilmelidir.



3WT9866-3JA00



3WT9851-1JK00

SENTRON anahtarlama cihazları

ATC6300 otomatik şebeke jeneratör kumanda cihazı

SENTRON KORUMA, ANAHTARLAMA ve ÖLÇÜM CİHAZLARI



SENTRON ATC 6300

SENTRON ATC 6300 Otomatik Şebeke Jeneratör Kumanda Cihazı

SENTRON ATC 6300 cihazı iki adet motorlu şalterle veya uzaktan transfer şalteri (RTSE) ile birlikte otomatik şebeke jeneratör transfer sistemini oluşturur. Bu cihaz ile alçak gerilim enerji dağıtım sisteminizde iki besleme kaynağı arasında otomatik veya manuel transfer yapılabilmektedir.

- 128 x 80 piksel, aydınlatmalı LCD ekran ile alarmlar, olaylar ve ölçüm değerleri görüntülenebilir
- Ön panelden veya Siemens powerconfig yazılımı* ile kolay parametre ayarı
- Şebeke-Şebeke, Şebeke-Jeneratör veya Jeneratör-Jeneratör gibi enerji kaynakları arasında seçim yapılabildiğinden çok yönlü kullanım imkanı
- MODBUS RTU ve MODBUS TCP üzerinden enerji yönetim sistemlerine bağlanabilme imkanı
- Opsiyonel modüller ile RS 485 ve Ethernet haberleşme imkanı

Aşağıdaki SENTRON ürünleriyle uyumludur:

- SENTRON 3VA kompakt güç şalterleri
- SENTRON 3WA/3WL açık tip güç şalterleri
- SENTRON 3WT açık tip güç şalterleri

| Malzeme Cinsi | Sipariş No | Birim Fiyatı TL | Min. Sipariş Adedi |
|------------------|---------------|-----------------|--------------------|
| SENTRON ATC 6300 | 3KC9000-8TL40 | 106.563,00 | |

- Kompakt pano tipi 144x144x43.3 mm
- Vidalı klemens bağlantı
- AC/DC gerilim beslemesi
- AC 100...240V, 45...65Hz
- DC 7.5...33V
- Nominal gerilim ayar aralığı : AC100...480 V



SENTRON ATC 6500

SENTRON ATC 6500 Otomatik Şebeke Jeneratör Kumanda Cihazı

Sentron ATC 6500 cihazı ATC 63000 cihazının sahip olduğu özelliklere ek olarak:

- Üç şaltere kadar kumanda yapabileme
- Otomatik yük atma yönetimi
- Entegre RS 485 ara yüzü ile haberleşme imkanı
- Besleme gerilimi olmadan 10-15 gün çalışma süresi
- Kaydedilebilir olay sayısı 250

Sentron ATC 6500 fiyat bilgisi için satış birimlerimize başvurabilirsiniz.

* Yazılım versiyonu 3.10 ve üzeri olmalıdır.

Parametrelendirme için ayrıca ücretsiz sunulan powerconfig yazılımı kullanılabilir.

Link: <http://support.automation.siemens.com/WW/view/en/63452759>

SENTRON anahtarlama cihazları

ATC3100 otomatik şebeke jeneratör kumanda cihazı

SENTRON KORUMA, ANAHTARLAMA ve ÖLÇÜM CİHAZLARI



3KC9000-8EL10

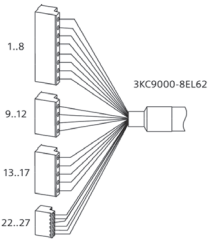

3KC9000-8EL62

SENTRON ATC 3100 Otomatik Şebeke Jeneratör Kumanda Cihazı

- Mikroişlemci kontrollü otomatik transfer cihazı
- Üç faz + nötr gerilimi için 2 adet ölçüm girişi
- Ayarlanabilir düşük gerilim aralığı, transfer ve dönüş gecikmesi zamanı
- 10 - LED durum göstergesi
- 4 - tuş membran tuş takımı
- Motorlu güç şalterleri için uygundur
- Jeneratör strat ve stop'u için çıkış sinyali
- Kompakt pano tipi 171,2 x 131,2 x 99
- Vidalı klemens bağlantı
- AC/DC gerilim beslenmesi
- 230 / 400 VAC; 50/60 Hz güç beslenmesi
- 24VDC yardımcı gerilim kaynağı sadece ATC3100 cihazı jeneratör modunda çalışırken gereklidir.
- Aşırı gerilim, düşük gerilim ve faz kaybı koruması
- Yangın alarm sinyal izlemesi

| Malzeme Cinsi | Sipariş No | Birim Fiyatı TL | Min. Sipariş Adedi |
|--|---------------|-----------------|--------------------|
| ATC3100 kumanda cihazı | 3KC9000-8EL10 | 67.027,00 | 1 |
| ATC3100 cihazı kompakt/açık tip güç Şalterine bağlantı kablosu ve soketi (opsiyonel) | 3KC9000-8EL62 | 11.299,00 | 1 |

SENTRON ATC6300 ve ATC3100 Şebeke Jeneratör Otomatik Kumanda Cihazının Siemens şalterlerle kullanılması için gerekli malzemeler

| Şalter Tipi | Şalter Tipi |
|-------------|--|
| 3VA | Yardımcı kontak (kilitleme için) "1 ENV" |
| | Yardımcı kontak (Şalter konumu) "1 ENV" |
| | Alarm kontak (trip bilgisi) "1 ENV" |
| | Motor mekanizması |
| 3WT8 | Yardımcı kontak (kilitleme için) "1 NC" |
| | Yardımcı kontak (Şalter konumu) "1 NO" |
| | Alarm kontak (trip bilgisi) "1 NO" |
| | Açtırma bobini F1 |
| | Kapama bobini Y1 |
| | Motor mekanizması |

3WT Şalterlerinin Şebeke Jeneratör Otomatik Transfer Panosuyla Kullanımı için Gerekli Malzemeler

Sayfa 103'deki motorlu 3WT Şalter kodlarını motor, açtırma bobini kapamaya hazır kontak ve trip ihbar kontağı içerdiğiden ayrıca bir aksesuar sipariş edilmemesi gerekir.

3WL / 3WA Şalterlerinin Şebeke Jeneratör Otomatik Transfer Panosuyla Kullanımı için Gerekli Malzemeler

| Açıklamalar | Yeni Sipariş Numarası * | Sipariş Numarası | Birim Fiyatı TL | Min. Sipariş Adedi | |
|---|-------------------------|------------------|-----------------------|--------------------|---|
| Motor Mekanizması | 208-240V AC/220-250V DC | 3WA9111-0AF06 | 3WL9111-0AF04-0AA0 | 56.746,00 | 1 |
| Kapama Bobini | 230V AC/220V DC | 3WA9111-0AD06 | 3WL9111-0AD06-0AA0 | 12.628,00 | 1 |
| Açtırma Bobini | 230V AC/220V DC | 3WA9111-0AD06 | 3WL9111-0AD06-0AA0 | 12.628,00 | 1 |
| Kapamaya hazır kontak | | | 3WL9111-0AH01-0AA0* | 10.290,00 | 1 |
| Trip ihbar kontak | | | 3WL9111-0AH14-0AA0*** | 6.522,00 | 1 |
| Sabit ve çekmeceli şalter için kumanda devresi priz (X5, X7, X8) | | 3WA9111-0AB01 | 3WL9111-0AB01-0AA0 | 4.426,00 | 2 |
| Sabit ve çekmeceli şalter için kumanda devresi fişi (X5, X7, X8) | | 3WA9111-0AB03 | 3WL9111-0AB03-0AA0 | 4.326,00 | 2 |
| Sabit tip şalterin kumanda devresi fişi için kodlama (X5, X7, X8) | | 3WA9111-0AB07 | 3WL9111-0AB07-0AA0 | 3.948,00 | 2 |

Not: Seçilmiş olan her bir şaltere ilave edilecek toplam fiyat:

111.514,00

* Yeni sipariş numaraları ile tanımlanan ürünler eski ürünlerle birebir aynı bağlantı yapısına sahiptir. Fabrikaya siparişler yeni kodlar ile yapılacaktır.

*** S24 trip ihbar kontağı, S10 elektrikli on butonu ve S21 yay kuruldu konağı için X7 kumanda devresi fişi ve prizi gerekmektedir.

SENTRON anahtarlama cihazları

3KD sigortasız yük kesicileri

3KD TİPİ SİGORTASIZ YÜK KESİCİLERİ

3KD YÜK KESİCİ BOY 3'ten BOY 5 'e KADAR

Ana Bileşenleri ve Aksesuarları

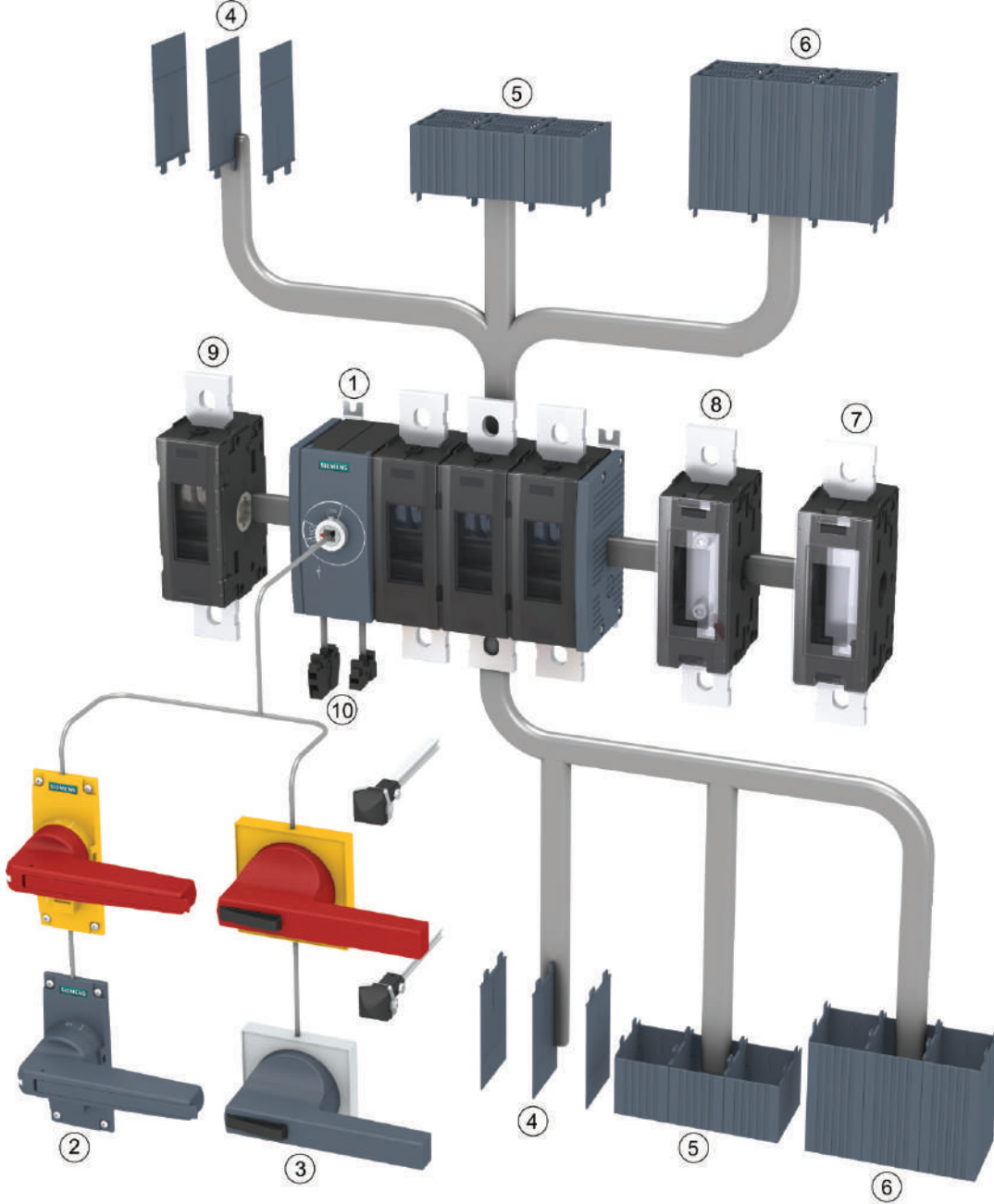

- ① 3KD yük kesici
- ② Doğrudan tahrik kolu
- ③ Kapıdan tahrik mekanizması
- ④ Faz ayırıcı plaka
- ⑤ Klemens kapağı kısa tip

- ⑥ Klemens kapağı uzun tip
- ⑦ N / PE klemensi (sabit köprülü)
- ⑧ Nötr klemensi (ayrılabilir geçiş klemensli)
- ⑨ 4. kontak elemanı
- ⑩ Yardımcı kontak elemanı

SENTRON anahtarlama cihazları

3KD sigortasız yük kesicileri

3KD TİPİ SİGORTASIZ YÜK KESİCİLERİ

| Malzeme Cinsi | Boy | Anma Akımı (A) | Sipariş No. | | Birim Fiyatı TL | Min. Sipariş Adedi |
|---------------|-----|----------------|-----------------|------------------|-----------------|--------------------|
| | | | Soldan Tahrikli | Ortadan Tahrikli | | |



3KD Yük kesici (Sigortasız) 3 kutuplu tahrik kolu hariç : IEC 60947-1, IEC 60947-3

Yük altında açma kapama yapılabilir.

İzolasyon gerilimi : 1000 VAC

Kullanım sınıfları : AC21A, DC21A AC22A, DC22A AC23A, DC23A

nominal işletme gerilimi 690VAC (50/60Hz)

yassı bağlantılı tiplerde klemens bağlantı kapakları ayrıca sipariş edilmelidir.

| | | | | | |
|---|------|-----------------|-----------------|------------|---|
| 2 | 80 | 3KD2830-ONE10-0 | 3KD2830-ONE20-0 | 7.425,00 | 1 |
| | 100 | 3KD3030-ONE10-0 | 3KD3030-ONE20-0 | 10.333,00 | 1 |
| | 125 | 3KD3230-ONE10-0 | 3KD3230-ONE20-0 | 12.313,00 | 1 |
| | 160 | 3KD3430-ONE10-0 | 3KD3430-ONE20-0 | 14.288,00 | 1 |
| | 200 | 3KD3630-ONE10-0 | 3KD3630-ONE20-0 | 16.152,00 | 1 |
| 3 | 200 | 3KD3630-OPE10-0 | 3KD3630-OPE20-0 | 19.661,00 | 1 |
| | 250 | 3KD3830-OPE10-0 | 3KD3830-OPE20-0 | 24.970,00 | 1 |
| | 315 | 3KD4030-OPE10-0 | 3KD4030-OPE20-0 | 28.340,00 | 1 |
| | 400 | 3KD4230-OPE10-0 | 3KD4230-OPE20-0 | 36.298,00 | 1 |
| 4 | 500 | 3KD4430-OQE10-0 | 3KD4430-OQE20-0 | 51.014,00 | 1 |
| | 630 | 3KD4630-OQE10-0 | 3KD4630-OQE20-0 | 64.108,00 | 1 |
| | 800 | 3KD4830-OQE10-0 | 3KD4830-OQE20-0 | 95.115,00 | 1 |
| 5 | 1000 | 3KD5030-ORE10-0 | 3KD5030-ORE20-0 | 145.387,00 | 1 |
| | 1250 | 3KD5230-ORE10-0 | 3KD5230-ORE20-0 | 208.959,00 | 1 |
| | 1600 | 3KD5430-ORE10-0 | 3KD5430-ORE20-0 | 255.134,00 | 1 |

Not: Farklı nominal akım değerleri için satış ofislerimizle irtibata geçebilirsiniz.

| Malzeme Cinsi | Sipariş No | Birim Fiyatı TL | Min. Sipariş Adedi |
|---------------|------------|-----------------|--------------------|
|---------------|------------|-----------------|--------------------|

3KD YÜK KESİCİ AKSESUARLARI

4. Kutup Elemanı (Anahtarlama kutup)

| | | | |
|-----------------------|-----------|-----------|---|
| Boy 2 için; 3KD....-N | 3KD9205-0 | 3.548,00 | 1 |
| Boy 3 için; 3KD....-P | 3KD9305-0 | 8.686,00 | 1 |
| Boy 4 için; 3KD....-Q | 3KD9405-0 | 20.715,00 | 1 |
| Boy 5 için; 3KD....-R | 3KD9505-0 | 62.549,00 | 1 |

Nötr Modülü (Ayrılabilir geçiş klemensi)

Yassı Bağlantı

| | | | |
|-----------------------|-----------|-----------|---|
| Boy 2 için; 3KD....-N | 3KD9206-0 | 2.381,00 | 1 |
| Boy 3 için; 3KD....-P | 3KD9306-0 | 5.812,00 | 1 |
| Boy 4 için; 3KD....-Q | 3KD9406-0 | 13.829,00 | 1 |
| Boy 5 için; 3KD....-R | 3KD9506-0 | 41.767,00 | 1 |

Yardımcı Kontak Modülü Boy 2 için

| | | | |
|--------------|-----------|----------|---|
| Standart tip | 3KD9103-5 | 1.334,00 | 1 |
|--------------|-----------|----------|---|



3KD5230-ORE20-0



3KD3230-ONE10-0



3KD9205-0



3KD9206-0

SENTRON anahtarlama cihazları

3KD sigortasız yük kesicileri aksesuarları

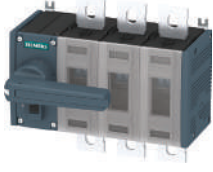

3KD TIPI SİGORTASIZ YÜK KESİCİ AKSESUARLARI

| Malzeme Cinsi | Sipariş No | Birim Fiyatı TL | Min. Sipariş Adedi |
|---------------|------------|-----------------|--------------------|
|---------------|------------|-----------------|--------------------|

Yardımcı Kontakt Elemanı Boy 1 ve 2 için

| | | | |
|---|-----------|----------|---|
| 1 CO | 3KD9103-1 | 875,00 | 1 |
| 1 CO Kontakt Elemanı, Solid State Devreler için | 3KD9103-3 | 1.220,00 | 1 |



3KD9103-3

Yardımcı Kontakt Elemanı Boy 3, 4 ve 5 için²⁾

| | | | |
|----------|--------------------|--------|---|
| 1 NO | 3SU1400-1AA10-1BA0 | 406,00 | 5 |
| 1 NC | 3SU1400-1AA10-1CA0 | 406,00 | 5 |
| 1 NO+1NC | 3SU1400-1AA10-1FA0 | 797,00 | 1 |
| 2 NO | 3SU1400-1AA10-1DA0 | 797,00 | 1 |
| 2 NC | 3SU1400-1AA10-1EA0 | 797,00 | 1 |

²⁾ Tahrik elemanına monte edilir.

Tahrik Kolu (Standart tip)

Gri (3 asma kilide kadar takılabilir)

| | | | |
|-----------------------|-----------|----------|---|
| Boy 2 için; 3KD.....N | 3KD9201-1 | 3.126,00 | 1 |
| Boy 3 için; 3KD.....P | 3KD9301-1 | 4.006,00 | 1 |
| Boy 4 için; 3KD.....Q | 3KD9401-1 | 4.731,00 | 1 |
| Boy 5 için; 3KD.....R | 3KD9501-1 | 6.798,00 | 1 |



3KD9201-1

Sarı / Kırmızı (3 asma kilide kadar takılabilir)

| | | | |
|-----------------------|-----------|----------|---|
| Boy 2 için; 3KD.....N | 3KD9201-2 | 3.126,00 | 1 |
| Boy 3 için; 3KD.....P | 3KD9301-2 | 4.006,00 | 1 |
| Boy 4 için; 3KD.....Q | 3KD9401-2 | 4.731,00 | 1 |
| Boy 5 için; 3KD.....R | 3KD9501-2 | 6.798,00 | 1 |



3KD9201-2

Kapıdan Tahrik Mekanizması Komple 300mm Uzatma Mili ve Kublaj Parçası Dahil

Gri (3 asma kilide kadar takılabilir)

| | | | |
|-----------------------|---------------|-----------|---|
| Boy 2 için; 3KD.....N | 8UD1171-2AF21 | 3.906,00 | 1 |
| Boy 3 için; 3KD.....P | 8UD1141-2AF21 | 5.851,00 | 1 |
| Boy 4 için; 3KD.....Q | 8UD1151-3AF21 | 8.528,00 | 1 |
| Boy 5 için; 3KD.....R | 8UD1161-4AF21 | 13.403,00 | 1 |



8UD1171-2AF21

Sarı / Kırmızı (3 asma kilide kadar takılabilir)

| | | | |
|-----------------------|---------------|-----------|---|
| Boy 2 için; 3KD.....N | 8UD1171-2AF25 | 3.906,00 | 1 |
| Boy 3 için; 3KD.....P | 8UD1141-2AF25 | 5.970,00 | 1 |
| Boy 4 için; 3KD.....Q | 8UD1151-3AF25 | 13.244,00 | 1 |
| Boy 5 için; 3KD.....R | 8UD1161-4AF25 | 13.580,00 | 1 |

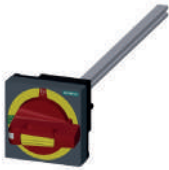

8UD1171-2AF25

Uzatma Mili 300 mm Uzunlukta

| | | | | |
|---------------------------|------------|---------|----------|---|
| Boy 2/3 için; 3KD.....N/P | 8 x 8 mm | 8UC6032 | 1.223,00 | 1 |
| Boy 4 için; 3KD.....Q | 10 x 10 mm | 8UC6033 | 1.555,00 | 1 |
| Boy 5 için; 3KD.....R | 12 x 12 mm | 8UC6034 | 1.759,00 | 1 |

SENTRON anahtarlama cihazları

3KD sigortasız yük kesicileri aksesuarları

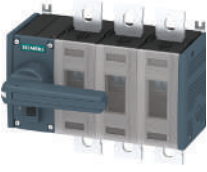

3KD TİPİ SİGORTASIZ YÜK KESİCİ AKSESUARLARI

| Malzeme Cinsi | Sipariş No | Birim Fiyatı TL | Min. Sipariş Adedi |
|---------------|------------|-----------------|--------------------|
|---------------|------------|-----------------|--------------------|

Uzatma Mili 600 mm Uzunlukta

| | | | | |
|---------------------------|------------|---------|----------|---|
| Boy 2/3 için; 3KD.....N/P | 8 x 8 mm | 8UC6082 | 1.888,00 | 1 |
| Boy 4 için; 3KD.....Q | 10 x 10 mm | 8UC6083 | 2.537,00 | 1 |
| Boy 5 için; 3KD.....R | 12 x 12 mm | 8UC6084 | 2.929,00 | 1 |

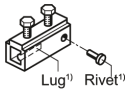

8UC6023

Mil Birleştirme Parçası

| | | | | |
|-----------------|------------|---------|----------|---|
| Boy 1 ve 2 için | 8 x 8 mm | 8UC6022 | 1.223,00 | 1 |
| Boy 3 ve 4 için | 10 x 10 mm | 8UC6023 | 2.220,00 | 1 |
| Boy 5 için | 12 x 12 mm | 8UC6024 | 3.043,00 | 1 |

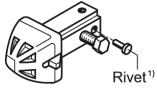

8UC6013

Kuplaj Ara Parçası

| | | | | |
|-----------------|------------|-------------|----------|---|
| Boy 1 ve 2 için | 8 x 8 mm | 8UC6017-2AA | 3.010,00 | 1 |
| Boy 3 ve 4 için | 10 x 10 mm | 8UC6013 | 6.028,00 | 1 |
| Boy 5 için | 12 x 12 mm | 8UC6014 | 6.902,00 | 1 |

Faz Ayırıcı Plakalar

3 Kutuplu Cihazlar İçin (1 takım 6 adet)

| | | | |
|-----------------------|-----------|----------|---|
| Boy 2 için; 3KD.....N | 3KD9108-6 | 2.447,00 | 1 |
| Boy 3 için; 3KD.....P | 3KD9308-6 | 2.691,00 | 1 |
| Boy 4 için; 3KD.....Q | 3KD9408-6 | 3.489,00 | 1 |
| Boy 5 için; 3KD.....R | 3KD9508-6 | 4.622,00 | 1 |

4 Kutuplu Cihazlar İçin (1 takım 8 adet)

| | | | |
|-----------------------|-----------|----------|---|
| Boy 2 için; 3KD.....N | 3KD9108-8 | 3.270,00 | 1 |
| Boy 3 için; 3KD.....P | 3KD9308-8 | 3.500,00 | 1 |
| Boy 4 için; 3KD.....Q | 3KD9408-8 | 4.622,00 | 1 |
| Boy 5 için; 3KD.....R | 3KD9508-8 | 6.147,00 | 1 |



3KD9108-6

Klemens Kapakları

Standart Tip

3 Kutuplu Cihazlar İçin (1 takım 6 adet)

| | | | |
|-----------------------|-----------|-----------|---|
| Boy 2 için; 3KD.....N | 3KD9204-6 | 3.562,00 | 1 |
| Boy 3 için; 3KD.....P | 3KD9304-6 | 4.731,00 | 1 |
| Boy 4 için; 3KD.....Q | 3KD9404-6 | 5.899,00 | 1 |
| Boy 5 için; 3KD.....R | 3KD9504-6 | 12.680,00 | 1 |

Kısa Tip

3 Kutuplu Cihazlar İçin (1 takım 6 adet)

| | | | |
|-----------------------|-----------|----------|---|
| Boy 3 için; 3KD.....N | 3KD9204-7 | 3.038,00 | 1 |
| Boy 4 için; 3KD.....P | 3KD9304-7 | 3.321,00 | 1 |
| Boy 5 için; 3KD.....Q | 3KD9404-7 | 4.731,00 | 1 |



3KD9204-6



3KD9204-7

SENTRON anahtarlama cihazları

3KC manuel transfer şalterleri

3KC TİPİ MANUEL TRANSFER ŞALTERİ (I-O-II)

3KC MANUEL TRANSFER ŞALTERİ (MTSE) BOY 1 ve BOY 2: 16-160A, 3/4 KUTUPLU
Ana Bileşenleri ve Aksesuarları

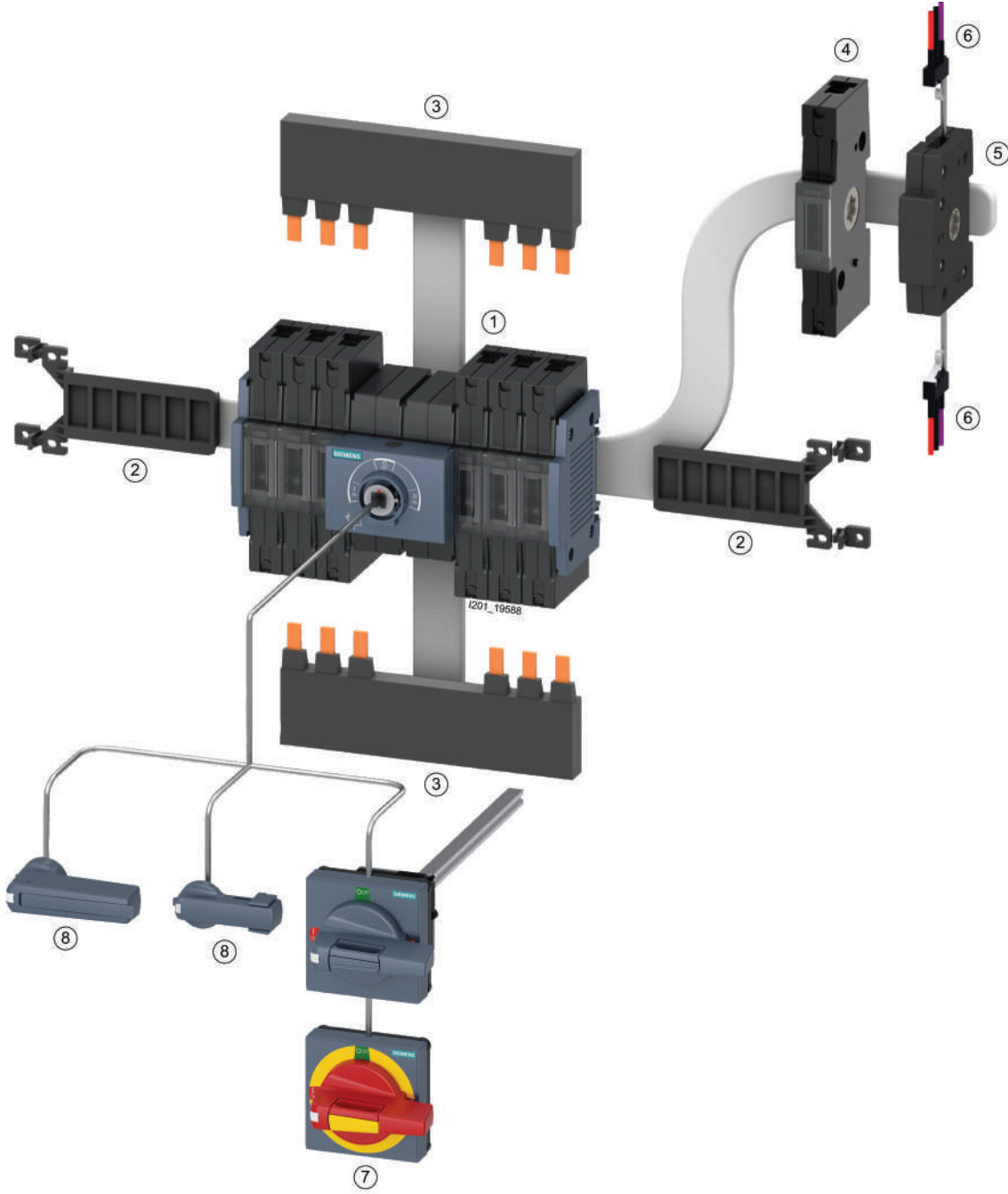

- ① 3KC Manuel transfer Şalteri
- ② Tabana montaj kiti
- ③ Köprüleme barası
- ④ 4. kontak elemanı

- ⑤ Yardımcı kontak modülü
- ⑥ Yardımcı kontak elemanı
- ⑦ Kapıdan tahrik mekanizması
- ⑧ Doğrudan tahrik kolu

Not: Otomatik transfer şalterleri serilerimiz (3KC6, 3KC8) için satış ofislerimizle irtibata geçiniz.

SENTRON anahtarlama cihazları

3KC manuel transfer şalterleri

3KC TİPİ MANUEL TRANSFER ŞALTERİ (I-O-II)

3KC MANUEL TRANSFER ŞALTERİ (MTSE) BOY 3'TEN BOY 5'E KADAR: 200-1600A, 3/4 KUTUPLU
Ana Bileşenleri ve Aksesuarları

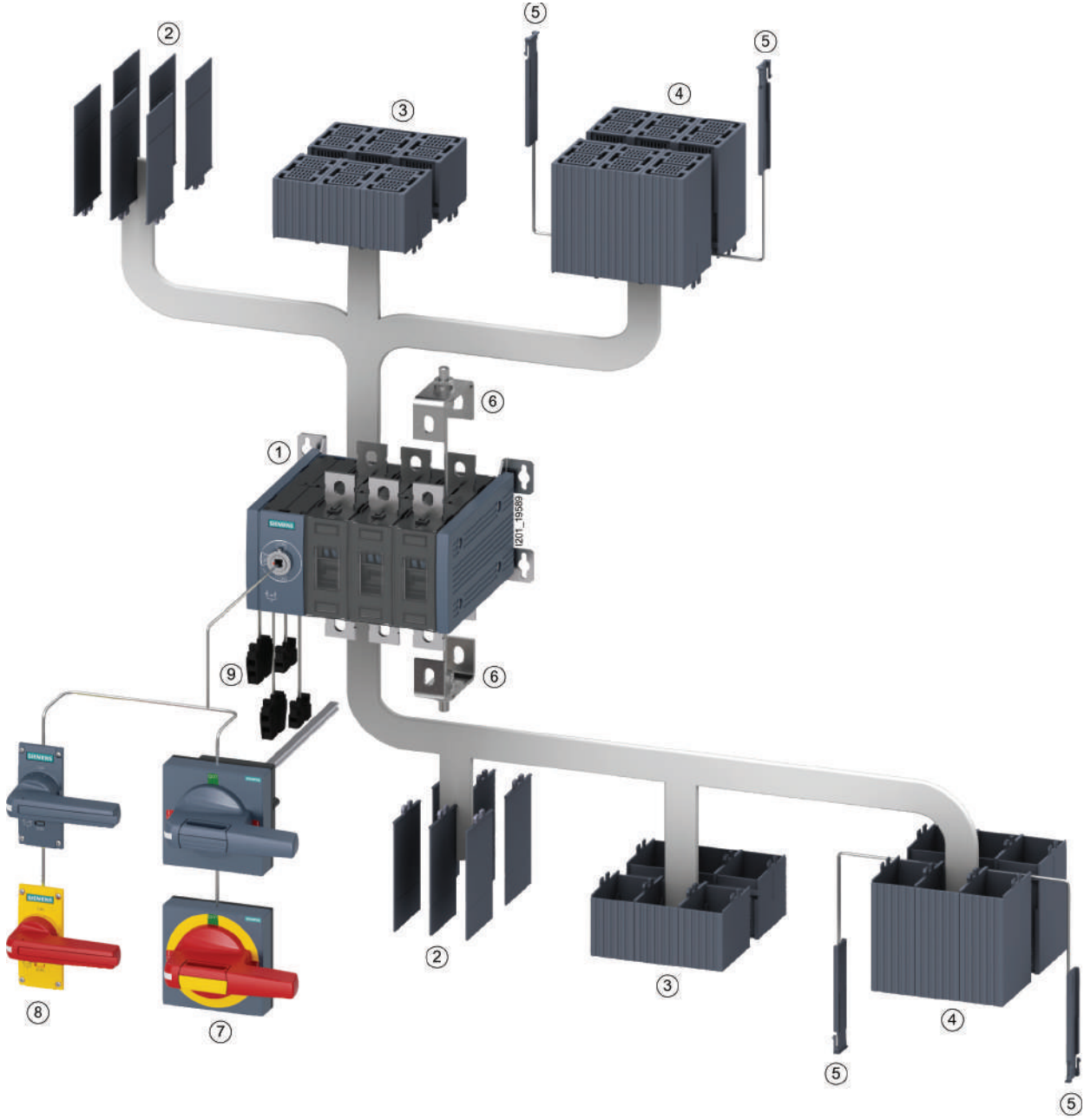

- ① 3KC Manuel transfer şalteri
- ② Faz ayırıcı plakalar
- ③ Klemens kapağı kısa tip
- ④ Klemens kapağı uzun tip

- ⑤ Yan plakalar
- ⑥ Köprüleme bağlantı parçaları
- ⑦ Kapıdan tahrik mekanizması
- ⑧ Doğrudan tahrik kolu
- ⑨ Yardımcı kontak elemanı

Not: Otomatik transfer şalterleri serilerimiz (3KC6, 3KC8) için satış ofislerimizle irtibata geçiniz.

SENTRON anahtarlama cihazları

3KC manuel transfer şalterleri

3KC TİPİ MANUEL TRANSFER ŞALTERLERİ

| Malzeme Cinsi | Boy | Anma Akımı (A) | Sipariş No. | | Birim Fiyatı TL | Min. Sipariş Adedi |
|---------------|-----|----------------|-----------------|------------------|-----------------|--------------------|
| | | | Soldan Tahrikli | Ortadan Tahrikli | | |



3KC Manuel Transfer şalteri: 3 kutuplu, tahrik kolu hariç: IEC 60947-1, IEC 60947-3



3KC0336-0PE00-0AA0



3KC0346-2QE00-0AA0

| | | | | | | |
|--|------|--------------------|--------------------|--------------------|------------|---|
| İzolasyon gerilimi: 1000 VAC | 2 | 80 | - | 3KC0328-2NE00-0AA0 | 20.500,00 | 1 |
| | | 100 | - | 3KC0330-2NE00-0AA0 | 27.362,00 | 1 |
| | | 125 | - | 3KC0332-2NE00-0AA0 | 34.219,00 | 1 |
| | | 160 | - | 3KC0334-2NE00-0AA0 | 38.093,00 | 1 |
| Kullanım sınıfları: AC31B, AC32B, AC33B, AC35B | 3 | 200 | 3KC0336-0PE00-0AA0 | - | 60.595,00 | 1 |
| | | 250 | 3KC0338-0PE00-0AA0 | - | 78.145,00 | 1 |
| | | 315 | 3KC0340-0PE00-0AA0 | - | 89.848,00 | 1 |
| | | 400 | 3KC0342-0PE00-0AA0 | - | 107.416,00 | 1 |
| Nominal işletme gerilimi: 690VAC (50/60Hz) | 4 | 500 | 3KC0344-0QE00-0AA0 | - | 140.642,00 | 1 |
| | | 630 | 3KC0346-0QE00-0AA0 | - | 149.417,00 | 1 |
| | | 800 | 3KC0348-0QE00-0AA0 | - | 189.415,00 | 1 |
| | | 1000 | 3KC0350-0RE00-0AA0 | - | 343.268,00 | 1 |
| 5 | 1250 | 3KC0352-0RE00-0AA0 | - | 507.767,00 | 1 | |
| | 1600 | 3KC0354-0RE00-0AA0 | - | 612.910,00 | 1 | |

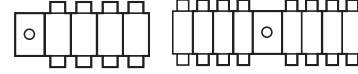

3KC Manuel Transfer şalteri: 4 kutuplu, tahrik kolu hariç: IEC 60947-1, IEC 60947-3



3KC0436-0PE00-0AA0



3KC0444-0QE00-0AA0

| | | | | | | |
|--|------|--------------------|--------------------|--------------------|------------|---|
| İzolasyon gerilimi: 1000 VAC | 2 | 80 | - | 3KC0428-2NE00-0AA0 | 25.406,00 | 1 |
| | | 100 | - | 3KC0430-2NE00-0AA0 | 34.219,00 | 1 |
| | | 125 | - | 3KC0432-2NE00-0AA0 | 42.997,00 | 1 |
| | | 160 | - | 3KC0434-2NE00-0AA0 | 47.865,00 | 1 |
| Kullanım sınıfları: AC31B, AC32B, AC33B, AC35B | 3 | 200 | 3KC0436-0PE00-0AA0 | - | 74.226,00 | 1 |
| | | 250 | 3KC0438-0PE00-0AA0 | - | 95.738,00 | 1 |
| | | 315 | 3KC0440-0PE00-0AA0 | - | 109.373,00 | 1 |
| | | 400 | 3KC0442-0PE00-0AA0 | - | 130.875,00 | 1 |
| Nominal işletme gerilimi: 690VAC (50/60Hz) | 4 | 500 | 3KC0444-0QE00-0AA0 | - | 168.931,00 | 1 |
| | | 630 | 3KC0446-0QE00-0AA0 | - | 179.669,00 | 1 |
| | | 800 | 3KC0448-0QE00-0AA0 | - | 227.532,00 | 1 |
| | | 1000 | 3KC0450-0RE00-0AA0 | - | 412.114,00 | 1 |
| 5 | 1250 | 3KC0452-0RE00-0AA0 | - | 609.100,00 | 1 | |
| | 1600 | 3KC0454-0RE00-0AA0 | - | 735.302,00 | 1 | |

Not: Otomatik transfer şalterleri serilerimiz (3KC6, 3KC8) için satış ofislerimizle irtibata geçiniz.

| Malzeme Cinsi | Sipariş No | Birim Fiyatı TL | Min. Sipariş Adedi |
|---------------|------------|-----------------|--------------------|
|---------------|------------|-----------------|--------------------|

3KC TİPİ MANUEL TRANSFER ŞALTER AKSESUARLARI

4. Kutup Elemanı (Anahtarlama kutup)

Yassı Bağlantı

| | | | |
|-----------------------|-----------|----------|---|
| Boy 1 için; 3KC....-M | 3KD9105-2 | 1.955,00 | 1 |
| Boy 2 için; 3KC....-N | 3KD9205-2 | 3.979,00 | 1 |

Yardımcı Kontak Modülü Boy 1 ve 2 için¹⁾

Yassı Bağlantı

| | | | |
|-----------------------|-----------|----------|---|
| Boy 2 için; 3KC....-N | 3KD9103-5 | 1.334,00 | 1 |
|-----------------------|-----------|----------|---|

1) Yardımcı kontak elemanı ayrıca sipariş edilmelidir. En fazla 2 yardımcı kontak elemanı monte edilebilir

Yardımcı Kontak Elemanı Boy 1 ve 2 için

| | | | |
|---|-----------|----------|---|
| 1CO | 3KD9103-1 | 875,00 | 1 |
| 1CO Kontak Elemanı, Solid State Devreler için | 3KD9103-3 | 1.220,00 | 1 |



3KD9105-2



3KD9103-5



3KD9103-3

SENTRON anahtarlama cihazları

3KC manuel transfer şalterleri aksesuarları

3KC TİPİ MANUEL TRANSFER ŞALTER AKSESUARLARI

| Malzeme Cinsi | Sipariş No | Birim Fiyatı TL | Min. Sipariş Adedi |
|---------------|------------|-----------------|--------------------|
|---------------|------------|-----------------|--------------------|

Tahrik Kolu (Standart tip)

Gri (3 asma kilide kadar takılabilir)



3KC9201-3

| | | | |
|-----------------------------------|-----------|----------|---|
| Boy 1 ve Boy 2 için; 3KC0....-M/N | 3KC9201-3 | 2.954,00 | 1 |
| Boy 3 için; 3KC0....-P | 3KC9301-1 | 3.940,00 | 1 |
| Boy 4 için; 3KC0....-Q | 3KC9401-1 | 4.910,00 | 1 |
| Boy 5 için; 3KC0....-R | 3KC9501-1 | 6.864,00 | 1 |



8UD1131-2AE21

Kapıdan Tahrik Mekanizması Komple 300 mm Uzatma Mili ve Kuplaj Parçası Dahil

Gri (3 asma kilide kadar takılabilir)

| | | | |
|-----------------------------------|---------------|-----------|---|
| Boy 1 ve Boy 2 için; 3KC0....-M/N | 8UD1131-2AE21 | 7.490,00 | 1 |
| Boy 3 için; 3KC0....-P | 8UD1141-2AE21 | 9.903,00 | 1 |
| Boy 4 için; 3KC0....-Q | 8UD1151-3AE21 | 11.313,00 | 1 |
| Boy 5 için; 3KC0....-R | 8UD1161-4AE21 | 17.810,00 | 1 |



8UD1900-2GA00

Kuplaj ara parçası (tolerans kompanzeli)

| | | | |
|-----------------------------------|---------------|----------|---|
| Boy 1 ve Boy 2 için; 3KC0....-M/N | 8UD1900-2GA00 | 1.205,00 | 1 |
| Boy 3 için; 3KC0....-P | 8UD1900-6GA00 | 2.733,00 | 1 |
| Boy 4 için; 3KC0....-Q | 8UD1900-3GA00 | 5.534,00 | 1 |
| Boy 5 için; 3KC0....-R | 8UD1900-4GA00 | 6.459,00 | 1 |



8UC6032

Uzatma mili (300 mm uzun)

| | | | |
|-----------------------------------|---------|----------|---|
| Boy 1 ve Boy 2 için; 3KC0....-M/N | 8UC6032 | 1.223,00 | 1 |
| Boy 3 için; 3KC0....-P | 8UC6032 | 1.223,00 | 1 |
| Boy 4 için; 3KC0....-Q | 8UC6033 | 1.555,00 | 1 |
| Boy 5 için; 3KC0....-R | 8UC6034 | 1.759,00 | 1 |

3KF TİPİ SİGORTALI YÜK KESİCİLERİ

| NH Sigorta Boy | Boy | Anma Akımı (A) | Sipariş No. | | Birim Fiyatı TL | Min. Sipariş Adedi |
|----------------|-----|----------------|-----------------|------------------|-----------------|--------------------|
| | | | Soldan Tahrikli | Ortadan Tahrikli | | |

IEC 60269-2 standardında NH sigortalar için
AC-21A, AC-22A, AC-23A, 400 V ... 690 V
DC-21A, DC-22A, DC-23A, 220 V ... 440 V
AC-23A, 15kW ... 800 kW

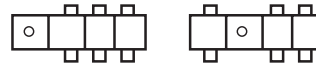

3KF tipi sigortalı yük kesici 3 kutuplu tahrik kolu hariç : IEC 60947-1, IEC 60947-3
NH sigortalar ayrıca sipariş edilmelidir.

| | | | | | | |
|--------|---|-----|---------------|---------------|------------|---|
| 00/000 | 2 | 125 | 3KF2312-OLF11 | 3KF2312-OMF11 | 18.856,00 | 1 |
| 00/000 | 2 | 160 | 3KF2316-OLF11 | 3KF2316-OMF11 | 23.723,00 | 1 |
| 1 | 3 | 250 | 3KF3325-OLF11 | 3KF3325-OMF11 | 41.132,00 | 1 |
| 2/1 | 4 | 400 | 3KF4340-OLF11 | 3KF4340-OMF11 | 65.467,00 | 1 |
| 3/2 | 5 | 630 | 3KF5363-OLF11 | 3KF5363-OMF11 | 112.987,00 | 1 |
| 3/2 | 5 | 800 | 3KF5380-OLF11 | 3KF5380-OMF11 | 164.302,00 | 1 |

SENTRON anahtarlama ve koruma cihazları

3NJ4 sigortalı yük ayırıcı

SENTRON 3NJ4 HAT GİRİŞİ DİKEY TIP SİGORTALI YÜK AYIRICILARI 1600A'e KADAR

YENİ

- IEC/EN 60439-1, IEC/EN 60947-3'e uygun
- 800VAC'ye kadar
- Anma akımı 160A'den 1600A'e kadar
- Bakım için park konumu
- 1 -kutup veya 3- kutup anahtarlama tip
- yatay veya dikey montaj imkanı
- Koruma sınıf IP30

| Anma Akımı (A) | NH Sigorta Boy | Busbar Merkez Mesafesi (mm) | Bağlantı Tipi | Sipariş No. | Birim Fiyatı TL | Min. Sipariş Adedi |
|----------------|----------------|-----------------------------|---------------|-------------|-----------------|--------------------|
|----------------|----------------|-----------------------------|---------------|-------------|-----------------|--------------------|

Dikey Tip NH Sigortalı Yük Ayırıcıları (1 kutup ayrı anahtarlama)

| | | | | | | |
|------|------------|------|--------------------|---------------|-----------|---|
| 160* | NH00/NH000 | 185* | M8 yassı bağlantı | 3NJ4101-3BF01 | 15.940,00 | 1 |
| 250 | NH1 | 185 | M10 yassı bağlantı | 3NJ4121-3BF01 | 28.533,00 | 1 |
| 400 | NH2 | 185 | M12 yassı bağlantı | 3NJ4131-3BF01 | 29.420,00 | 1 |
| 630 | NH3/NH2 | 185 | M12 yassı bağlantı | 3NJ4141-3BF01 | 33.841,00 | 1 |

Dikey Tip NH Sigortalı Yük Ayırıcıları (3 kutup ayrı anahtarlama)

| | | | | | | |
|------|------------|------|--------------------|---------------|-----------|---|
| 160* | NH00/NH000 | 100 | M8 yassı bağlantı | 3NJ4103-3BF02 | 9.024,00 | 1 |
| 160* | NH00/NH000 | 100 | F70 blok klemens | 3NJ4103-3BR02 | 11.863,00 | 1 |
| 160 | NH00/NH000 | 185* | M8 yassı bağlantı | 3NJ4103-3BF01 | 16.335,00 | 1 |
| 250 | NH1 | 185 | M10 yassı bağlantı | 3NJ4123-3BF01 | 28.533,00 | 1 |
| 400 | NH2/NH1 | 185 | M12 yassı bağlantı | 3NJ4133-3BF01 | 29.420,00 | 1 |
| 630 | NH3/NH2 | 185 | M12 yassı bağlantı | 3NJ4143-3BF01 | 57.263,00 | 1 |

800V DİKEY TİP NH SİGORTALI YÜK AYIRICILAR (3 kutup ayrı anahtarlama)

YENİ

| | | | | | | |
|-----|------------|-----|--------------------|---------------|-----------|---|
| 63* | NH00/NH000 | 100 | M8 yassı bağlantı | 3NJ4103-3DF02 | 9.691,00 | 1 |
| 63* | NH00/NH000 | 185 | M8 yassı bağlantı | 3NJ4103-3DF01 | 16.781,00 | 1 |
| 160 | NH1 | 185 | M10 yassı bağlantı | 3NJ4123-3DF01 | 28.942,00 | 1 |
| 315 | NH3 | 185 | M12 yassı bağlantı | 3NJ4143-3DF01 | 33.649,00 | 1 |

Busbar sistemlerine montaj adaptörü

*NH1 ila NH3 boyutlarındaki cihazlarla birlikte monte edilmesi durumunda, yükseklik farklarını telafi etmek için aksesuar olarak 3NJ5930-3BB adaptörüne ihtiyaç duyulur.

| | | |
|-------------|----------|---|
| 3NJ5930-3BB | 5.376,00 | 1 |
|-------------|----------|---|

Not: 630A ve üzeri tipler için satış birimlerimize danışınız.

3KF TİPİ SİGORTALI YÜK KESİCİ OPSİYONEL AKSESUARLARI

Kapıdan Tahrik Mekanizması Komple, (3 asma kilide kadar takılabilir)

| Gri | Kol Uzunluğu | Mil Ölçüsü | | | |
|------------------|--------------|------------|---------------|-----------|---|
| Boy 2, 3KF2 için | 100 | 8x8 | 8UD1141-2AF21 | 5.851,00 | 1 |
| Boy 3, 3KF3 için | 100 | 10x10 | 8UD1141-3AF21 | 8.165,00 | 1 |
| Boy 4, 3KF4 için | 140 | 10x10 | 8UD1151-3AF21 | 8.528,00 | 1 |
| Boy 5, 3KF5 için | 200 | 12x12 | 8UD1161-4AF21 | 13.403,00 | 1 |

| Sarı/Kırmızı | Kol Uzunluğu | Mil Ölçüsü | | | |
|------------------|--------------|------------|---------------|-----------|---|
| Boy 2, 3KF2 için | 100 | 8x8 | 8UD1141-2AF25 | 5.970,00 | 1 |
| Boy 3, 3KF3 için | 100 | 10x10 | 8UD1141-3AF25 | 8.562,00 | 1 |
| Boy 4, 3KF4 için | 140 | 10x10 | 8UD1151-3AF25 | 13.244,00 | 1 |
| Boy 5, 3KF5 için | 200 | 12x12 | 8UD1161-4AF25 | 13.580,00 | 1 |



3NJ4101-3BF01

3NJ4103-3BF01



3NJ5930-3BB



3NJ5930-3BB



8UD1141-3AF21



8UD1141-3AF25

SENTRON anahtarlama ve koruma cihazları

3NP1 NH-Bıçaklı sigortalı ayırıcılar

SENTRON 3NP1 TİPİ NH-BIÇAKLI SİGORTALI AYIRICILARI



3NP1 tipi NH-Bıçaklı Sigortalı kesicileri

En önemli ürün özelliklerine genel bir bakış

- Baştan sona tüm boylar için blok klemens bağlantısı mevcuttur
- Yuvarlak iletken ve izoleli bara bağlantısı mümkün
- Baştan sona sigorta denetimi mümkün
- *** Baraya monte edilebilir, 3 kutuplu dar tasarım.**
- Eklenebilir busbar tutucular
- Busbar kalınlığının 5/10 mm olarak değiştirilmesi durumunda parça çıkartılmasına veya kırılmasına gerek yoktur.
- Dahili akım yollarına müdahale etmeden kablo çıkışı alt veya üst olarak ayarlanabilir. Örtü plakaları
- Arkadan bağlantı yapılmasında da dokunmaya karşı koruma
- Sigortaların kilitleme pimi sayesinde dokunmaksızın çıkartılma imkanı
- Tüm cihazların mühürlenmesi ve kilitlemesi mümkündür.

| Anma Akımı (A) | Bağlantı Tipi | Boy | Sipariş No | Birim Fiyatı TL | Min. Sipariş Adedi |
|----------------|---------------|-----|------------|-----------------|--------------------|
|----------------|---------------|-----|------------|-----------------|--------------------|

Önden ve Dipten Tespitli Tip

Altan veya üstten bağlantı mümkün

| | | | | | |
|-----|-------------------------|--------------------------|---------------|-----------|---|
| 160 | Blok Klemensli bağlantı | 000 ⁽¹²⁾ | 3NP1123-1CA20 | 4.057,00 | 1 |
| 160 | Yassı Bağlantı | 00 ve 000 ⁽²⁾ | 3NP1133-1CA10 | 4.527,00 | 1 |
| 160 | Blok Klemens | 00 ve 000 ⁽²⁾ | 3NP1133-1CA20 | 5.599,00 | 1 |
| 250 | Yassı Bağlantı | 1 ve 0 ⁽²⁾ | 3NP1143-1DA10 | 12.318,00 | 1 |
| 400 | Yassı Bağlantı | 2 ve 1 ⁽²⁾ | 3NP1153-1DA10 | 15.447,00 | 1 |
| 630 | Yassı Bağlantı | 3 ve 2 ⁽²⁾ | 3NP1163-1DA10 | 21.559,00 | 1 |



3NP1...

Bara Sistemlerine Takılabilen Tip Bara ortası mesafe 60 mm

12 mm'den 30 mm'ye kadar bara enleri 5 ile 10 mm kalınlığında baralar için

| | | | | | |
|-----|--|--------------------------|---------------|-----------|---|
| 160 | Üstten veya alttan Blok Klemensli bağlantı | 000 ⁽¹²⁾ | 3NP1123-1BC20 | 8.755,00 | 1 |
| 160 | Üstten veya alttan Yassı bağlantı | 00 ve 000 ⁽²⁾ | 3NP1133-1BC10 | 7.594,00 | 1 |
| 160 | Üstten veya alttan Blok Klemensli bağlantı | 00 ve 000 ⁽²⁾ | 3NP1133-1BC20 | 8.755,00 | 1 |
| 250 | Üstten veya alttan yassı bağlantı | 1 ve 0 ⁽²⁾ | 3NP1143-1BC10 | 21.571,00 | 1 |
| 400 | Üstten veya alttan yassı bağlantı | 2 ve 1 ⁽²⁾ | 3NP1153-1BC10 | 25.977,00 | 1 |
| 630 | Üstten veya alttan yassı bağlantı | 3 ve 2 ⁽²⁾ | 3NP1163-1BC10 | 37.864,00 | 1 |

¹⁾ 125 ve 160 A sadece 21 mm genişliğe sahip 3NA3832-8 (125A) ve 3NA3836-8 (160 A) sigortalar ile mümkündür. Diğer NH-Bıçaklı sigorta buşonları sayfa 21'de mevcuttur.

²⁾ Bu kesicilerde; yeni tip, ilave ön yüzey bayrak göstergeli ve izole kapaklı, 3NA6 NH-Bıçaklı sigorta buşonları da kullanılabilir.

3NP1 Tipi Ayırıcı Aksesuarları

21 mm Genişliğe Sahip NH-Bıçaklı Sigorta Buşonları

| | | | | |
|-------|-----|-----------|----------|---|
| 125 A | 000 | 3NA3832-8 | 2.733,00 | 1 |
| 160 A | 000 | 3NA3836-8 | 2.831,00 | 1 |

Yardımcı Kontak Elemanı 1C/0 (Enversör)

| | | | | |
|-------------------------------|---------|---------------|----------|---|
| 3NP112 için | NH000 | 3NP1920-1FA00 | 1.033,00 | 1 |
| 3NP113 için | NH00 | 3NP1930-1FA00 | 1.033,00 | 1 |
| 3NP114, 3NP115 ve 3NP116 için | NH1-NH3 | 3NP1940-1FA00 | 1.033,00 | 1 |

3NP1 Örtü Plakaları

Yükseklik
x Genişlik (mm)

| | | | | | |
|---------------|---------|-------|---------------|----------|---|
| 3NP 1123 için | 215x130 | NH000 | 3NP1923-1DA00 | 536,00 | 1 |
| 3NP 1133 için | 215x130 | NH00 | 3NP1933-1DA00 | 742,00 | 1 |
| 3NP 1143 için | 375x220 | NH1 | 3NP1943-1DA00 | 1.511,00 | 1 |
| 3NP 1153 için | 375x220 | NH2 | 3NP1953-1DA00 | 1.511,00 | 1 |
| 3NP 1163 için | 375x290 | NH3 | 3NP1963-1DA00 | 1.801,00 | 1 |



3NP1923-1DA00

Kompanzasyon ürünleri

Kondansatörler

| Kondansatör Tipi | Gerilim (V) | Güç (kVAr) | Güç (kVAr) 400VAC p=%7 | Sipariş No | Birim Fiyatı TL | Min. Sipariş Adedi |
|------------------|-------------|------------|------------------------|------------|-----------------|--------------------|
|------------------|-------------|------------|------------------------|------------|-----------------|--------------------|

Alçak Gerilim Güç Kondansatörleri IEC 60831+2, EN60831+2, UL810 5th Edition

Trifaze Bağlantılı, 50 Hz MKK Tip - Energy+

- Max. Ortam sıcaklığı 60°C
- Silindirik kuru tip
- Aşırı akım I_{max}: 1,6 / 2* IR
- Inrush akımı I_s: 300* IR
- Toplam kayıplar <0,45W/kvar
- Entegre koruma sigortası
- 180.000 / 200.000 saat ömür (temp class -40D / temp class -40C)
- Deşarj dirençleri beraberinde**
- Montaj Şekli: isteğe bağlı dikey veya yatay
- IP20, dahili montaj
- Tabanda M12 bağlantı civatası
- Şebeke kalitesi kötü harmonikli sistemler veya reaktörlerle kullanım için 440V ve üzeri kondansatör kullanılmalıdır.

| | | | | | |
|-----|------|------|---------------|-----------|----|
| 400 | 5 | - | 4RB8083-3FC10 | 6.459,00 | 12 |
| 415 | 10,4 | - | 4RB8104-3EB10 | 7.308,00 | 12 |
| 400 | 12,5 | - | 4RB8125-3EA10 | 8.773,00 | 18 |
| 400 | 20 | - | 4RB8200-3EA10 | 11.255,00 | 12 |
| 400 | 25 | - | 4RB8250-3EA10 | 11.683,00 | 8 |
| 400 | 7,5 | - | 4RB8075-3EE10 | 10.016,00 | 12 |
| 440 | 12,5 | 11 | 4RB8150-3EJ10 | 11.010,00 | 12 |
| 440 | 14,2 | 12,5 | 4RB8142-3EE10 | 11.289,00 | 18 |
| 440 | 15 | 13,3 | 4RB8150-3EE10 | 11.289,00 | 8 |
| 440 | 25 | 22,1 | 4RB8250-3EE10 | 13.403,00 | 8 |
| 440 | 28,1 | 25 | 4RB8281-3EE10 | 13.816,00 | 8 |
| 440 | 12,5 | 11 | 4RB8150-3FC10 | 10.844,00 | 8 |
| 480 | 15 | 11,1 | 4RB8150-3EJ10 | 11.010,00 | 12 |
| 480 | 16,7 | 12,4 | 4RB8200-3FC10 | 14.126,00 | 12 |
| 480 | 20 | 14,8 | 4RB8200-3EJ10 | 14.387,00 | 12 |
| 480 | 25 | 18,5 | 4RB8300-3FC10 | 15.508,00 | 12 |
| 480 | 30 | 22,2 | 4RB8300-3EJ10 | 15.589,00 | 8 |
| 480 | 33 | 25 | 4RB8330-3EJ20 | 18.111,00 | 8 |
| 525 | 8,3 | 5,2 | 4RB8083-3FC10 | 6.459,00 | 12 |
| 525 | 10,4 | 6,5 | 4RB8104-3FC10 | 10.076,00 | 18 |
| 525 | 15 | 9,4 | 4RB8150-3FC10 | 10.844,00 | 8 |
| 525 | 20 | 12,5 | 4RB8200-3FC10 | 14.126,00 | 12 |
| 525 | 25 | 15,6 | 4RB8250-3FC10 | 15.174,00 | 8 |
| 525 | 30 | 18,7 | 4RB8300-3FC10 | 15.508,00 | 8 |

Trifaze Bağlantılı, 50 Hz MKK Tip-High Density

- Max. Ortam sıcaklığı 60°C
- Inrush akımı I_s: 300* IR
- Silindirik kuru tip
- Aşırı akım I_{max}: 1,5 * IR
- Toplam kayıplar <0,45W/kvar
- IP20, dahili montaj
- 180.000 / 200.000 saat ömür (temp class -40D / temp class -40C)
- Montaj Şekli: isteğe bağlı dikey

| | | | | | |
|-----|----|------|---------------|-----------|---|
| 400 | 40 | - | 4RB8400-3EA20 | 24.863,00 | 8 |
| 400 | 50 | - | 4RB8500-3EA20 | 27.249,00 | 8 |
| 440 | 40 | 36,4 | 4RB8400-3EE20 | 25.317,00 | 8 |
| 440 | 50 | 45,5 | 4RB8500-3EE20 | 27.496,00 | 8 |
| 440 | 56 | 50,9 | 4RB8560-3EE20 | 29.262,00 | 8 |
| 525 | 40 | 25 | 4RB8400-3FC20 | 26.798,00 | 8 |

Trifaze Bağlantılı, 50 Hz MKP Tip-Phicap

- Max. Ortam sıcaklığı 55°C
- Inrush akımı I_s: 200* IR
- Silindirik yumuşak reçine emdirilmiş
- 100.000 / 135.000 saat ömür (temp class -40D / temp class -40C)
- Güç kaybı < 0,45 W/kVAR
- 2,5 ve 5 kVAR jak bağlantılı
- Montaj Şekli: isteğe bağlı dikey
- 1 - 1,5 - 2,5 - 5 kVAR kondansatörler kapaksız sevk edilir.

| | | | | | |
|-----|------|------|---------------|----------|----|
| 400 | 1 | - | 4RB2010-3EA50 | 1.368,00 | 12 |
| 400 | 1,5 | - | 4RB2015-3EA50 | 1.515,00 | 12 |
| 400 | 2 | - | 4RB2025-3EA50 | 1.839,00 | 12 |
| 400 | 5 | - | 4RB2050-3EA50 | 2.358,00 | 12 |
| 400 | 7,5 | - | 4RB2075-3EA50 | 4.423,00 | 12 |
| 400 | 10 | - | 4RB2100-3EA50 | 4.752,00 | 12 |
| 400 | 12,5 | - | 4RB2125-3EA50 | 5.634,00 | 8 |
| 400 | 15 | - | 4RB2150-3EA50 | 6.671,00 | 8 |
| 400 | 20 | - | 4RB2200-3EA50 | 7.666,00 | 8 |
| 400 | 25 | - | 4RB2250-3EA50 | 7.894,00 | 8 |
| 440 | 5 | 4,4 | 4RB2050-3EE50 | 2.441,00 | 12 |
| 440 | 7,5 | 6,6 | 4RB2075-3EE50 | 4.423,00 | 12 |
| 440 | 10 | 8,8 | 4RB2100-3EE50 | 4.933,00 | 12 |
| 440 | 12,5 | 11 | 4RB2125-3EE50 | 5.634,00 | 12 |
| 440 | 15 | 13,3 | 4RB2150-3EE50 | 6.671,00 | 8 |
| 440 | 20 | 17,6 | 4RB2208-3EE50 | 7.666,00 | 8 |
| 440 | 25 | 22,1 | 4RB2250-3EE50 | 7.894,00 | 8 |
| 440 | 30 | 26,5 | 4RB2230-3EE50 | 9.565,00 | 8 |

Monofaze Bağlantılı, 50 Hz MKP Tip-Phicap

- Reçineli Tip
- 100.000 saat ömür
- Entegre koruma sigortası
- Deşarj dirençleri beraberinde
- Montaj Şekli: dikey

| | | | | | |
|-----|-----|---|---------------|----------|----|
| 230 | 0,5 | - | 4RB2017-1EA50 | 1.742,00 | 12 |
| 230 | 1 | - | 4RB2033-1EB50 | 2.059,00 | 12 |
| 230 | 1,7 | - | 4RB2017-1CD50 | 2.275,00 | 12 |
| 230 | 2,5 | - | 4RB2025-1CD50 | 2.869,00 | 12 |

-Monofaze kondansatörler kapaksız sevk edilir.

** Otomatik kompanzasyon uygulamalarında anahtarlama sıklığının 60 sn'in altında olması gerektiğinde deşarj dirençleri yerine deşarj bobini kullanılmalıdır.

** Deşarj bobini uygulamasında deşarj direnci kullanımına gerek yoktur.



4RB8..



4RB8..



4RB2..



4RB2..

Kompanzasyon ürünleri

Kondansatör aksesuarları / Harmonik reaktörler Kondansatör Kontaktörleri



4AJ9903-2YC

| Malzeme Cinsi | Sipariş No | Birim Fiyatı TL | Min. Sipariş Adedi |
|---------------|------------|-----------------|--------------------|
|---------------|------------|-----------------|--------------------|

ALÇAK GERİLİM GÜÇ KONDANSATÖRLERİ AKSESUARLARI

Deşarj Bobini

Kondansatörün hızlı deşarjı için Deşarj bobini ($t < 10sn$)
(50 kVAR' a kadar grupların deşarjı için 1 adet
50-100 kVAR'lık gruplar için 2 adet deşarj bobini kullanılmalıdır).

| Malzeme Cinsi | Sipariş No | Birim Fiyatı TL | Min. Sipariş Adedi |
|---------------|-------------|-----------------|--------------------|
| | 4AJ9903-2YC | 4.316,00 | 1 |

Not: Deşarj bobini kullanılması durumunda deşarj direncine gerek yoktur.

*Energy+ (4RB8) ürünlerde IP54'e kadar koruma sınıfı sağlayan opsiyonel terminal kapakları ileri tarihli listelerde sunulacaktır.

| Malzeme Cinsi | p [%] | L [mH] | Qc [kVAR] | Sipariş No | Birim Fiyatı TL | Min. Sipariş Adedi |
|---------------|-------|--------|-----------|------------|-----------------|--------------------|
|---------------|-------|--------|-----------|------------|-----------------|--------------------|

HARMONİK REAKTÖRLERİ (THDV oranı %8'lere)



4EU3..

| | | | | | | |
|---|------|------|------|--------------------|------------|---|
| reaktör oranı %5,67 THD V oranı %8'lere kadar, fr = 210 Hz ^l Lineer = 2,18.In | 5,67 | 4,9 | 6,25 | 4EP3801-1TE00 | 32.137,00 | 1 |
| | 5,67 | 2,15 | 12,5 | 4EP4001-0TE00 | 34.162,00 | 1 |
| | 5,67 | 1,22 | 25 | 4EP4401-4TE00 | 39.157,00 | 1 |
| | 5,67 | 0,61 | 50 | 4EU3032-5TE08-0AA0 | 51.897,00 | 1 |
| | 5,67 | 0,31 | 100 | 4EU3632-3TE08-0AA0 | 86.533,00 | 1 |
| reaktör oranı %7,00 THD V oranı %8'lere kadar, fr = 189 Hz ^l Lineer = 1,77.In | 7 | 6,14 | 6,25 | 4EP3701-2TE00 | 26.784,00 | 1 |
| | 7 | 3,10 | 12,5 | 4EP4001-1TE00 | 32.376,00 | 1 |
| | 7 | 1,53 | 25 | 4EP4401-3TE00 | 35.827,00 | 1 |
| | 7 | 0,76 | 50 | 4EU2732-5TE08-0AA0 | 50.346,00 | 1 |
| | 7 | 0,38 | 100 | 4EU3632-4TE08-0AA0 | 83.082,00 | 1 |
| reaktör oranı %14,00 THD V oranı %8'lere kadar, fr = 134 Hz ^l Lineer = 1,4.In | 14 | 13,3 | 6,25 | 4EP3900-7TE00 | 38.566,00 | 1 |
| | 14 | 6,63 | 12,5 | 4EP4300-6TE00 | 52.255,00 | 1 |
| | 14 | 3,32 | 25 | 4EU2732-0TE08-4CA0 | 62.370,00 | 1 |
| | 14 | 1,66 | 50 | 4EU3032-0TE08-0AA0 | 88.794,00 | 1 |
| | 14 | 0,83 | 100 | 4EU3931-1TE80-0A | 165.216,00 | 1 |

HARMONİK REAKTÖRLERİ (THDV oranı %14'lere)

YENİ

| | | | | | | |
|--|----|-------|------|--------------------|------------|---|
| reaktör oranı %7,00 THD V oranı %14'lere kadar, fr = 189 Hz ^l Lineer = 2,8.In | 7 | 6,13 | 6,25 | 4EP3701-2VE00 | 21.077,00 | 1 |
| | 7 | 3,07 | 12,5 | 4EP4001-1VE00 | 29.181,00 | 1 |
| | 7 | 1,53 | 25 | 4EP4401-3VE00 | 43.446,00 | 1 |
| | 7 | 0,77 | 50 | 4EU2732-5VE08-0AA0 | 68.086,00 | 1 |
| | 7 | 0,38 | 100 | 4EU3632-4VE08-0AA0 | 124.500,00 | 1 |
| reaktör oranı %14,00 THD V oranı %14'lere kadar, fr = 134 Hz ^l Lineer = 2,8.In | 14 | 13,27 | 6,25 | 4EP3900-7VE00 | 22.536,00 | 1 |
| | 14 | 6,63 | 12,5 | 4EP4300-6VE00 | 32.585,00 | 1 |
| | 14 | 3,32 | 25 | 4EU2732-0VE08-4CA0 | 58.522,00 | 1 |
| | 14 | 1,66 | 50 | 4EU3032-0VE08-0AA0 | 87.539,00 | 1 |
| | 14 | 0,83 | 100 | 4EU3931-1VE80-0A | 156.272,00 | 1 |

| Malzeme Cinsi | Boy | Yardımcı KONTAK | Sipariş No | Birim Fiyatı TL | Min. Sipariş Adedi |
|---------------|-----|-----------------|------------|-----------------|--------------------|
|---------------|-----|-----------------|------------|-----------------|--------------------|

SIRIUS 3RT26 KONDANSATÖR KONTAKTÖRLER



3RT2617-..

3RT2636-..

| | | | | | | |
|-----------------|-----------------|---------|---------------|---------------|-----------|---|
| 400 V AC | 0 ... 12.5 kVAR | S00 | 1NO+1NC | 3RT2617-1AP03 | 6.816,00 | 1 |
| | | S0 | 1NO+2NC | 3RT2625-1AP05 | 7.670,00 | 1 |
| | 6 ... 16.7 kVAR | S0 | 1NO+2NC | 3RT2626-1AP05 | 8.804,00 | 1 |
| | | S0 | 1NO+2NC | 3RT2627-1AP05 | 10.790,00 | 1 |
| | 7 ... 20 kVAR | S0 | 1NO+2NC | 3RT2628-1AP05 | 14.196,00 | 1 |
| | | S2 | 1NO+1NC | 3RT2636-1AP03 | 21.577,00 | 1 |
| | 8 ... 25 kVAR | S2 | 1NO+1NC | 3RT2637-1AP03 | 28.959,00 | 1 |
| | | S3 | 1NO+1NC | 3RT2646-1AP03 | 40.880,00 | 1 |
| | 11 ... 33 kVAR | S0 | 1NO+2NC | 3RT2628-1AP05 | 14.196,00 | 1 |
| | | S2 | 1NO+1NC | 3RT2636-1AP03 | 21.577,00 | 1 |
| | 17 ... 50 kVAR | S2 | 1NO+1NC | 3RT2637-1AP03 | 28.959,00 | 1 |
| | | S3 | 1NO+1NC | 3RT2646-1AP03 | 40.880,00 | 1 |
| | 25 ... 75 kVAR | S2 | 1NO+1NC | 3RT2637-1AP03 | 28.959,00 | 1 |
| | | S3 | 1NO+1NC | 3RT2646-1AP03 | 40.880,00 | 1 |
| 33 ... 100 kVAR | S2 | 1NO+1NC | 3RT2637-1AP03 | 28.959,00 | 1 | |
| | S3 | 1NO+1NC | 3RT2646-1AP03 | 40.880,00 | 1 | |

Kompanzasyon ürünleri

Reaktif güç kontrol panelleri



PFC 3C Reaktif Güç Kontrol Rölesi

| Malzeme Cinsi | Sipariş No | Birim Fiyatı TL | Min. Sipariş Adedi |
|--|---------------|-----------------|--------------------|
| 12 kademe röle çıkışlı ve haberleşebilen | 4RB9512-8CD50 | 33.675,00 | 1 |

- Üç fazdan ölçüm
- Otomatik/Manuel mod seçimi, otomatik C/k ayarı, şifre koruma
- Besleme gerilimi : 95-272 V AC \pm %10
- Ölçülen aralık (L-N): 230 V AC \pm %15
- Düşük akımlarda çalışma imkanı
- 2 adet alarm rölesi ve çeşitli ölçüm parametrelerine alarm kurma özelliği
- Öğrenme Modu: kademe sayısı, kademe gücü, kademe tipi ve bağlantı şeklini öğrenme
- Uzaktan takip ve kontrol imkanı: RS-485 portu ve Modbus RTU haberleşmesi
- Fazlara ait V, I, f, Q, P, S büyüklükleri ve 21'e kadar harmonik ölçümü
- Akım trafolarının bağlantı şeklini otomatik öğrenme
- Dinamik kondansatör izleme (DCM) : Her bir kondansatörün reaktif gücünü hesaplama ve ölçülen değeri kompanzasyonda kullanabilme
- Kondansatörlerin deşarj süresini ayarlama, hızlı kademe devreye alma
- Kademelerinin devrede kalma süresi ve anahtarlama sayısı
- Dahili sıcaklık sensörü ile pano içi sıcaklığı ölçme ve çıkışlardan birini sıcaklığa bağlı fan çıkışı olarak tanıtmaya imkanı
- Verilerin hafızaya kaydedilmesi, Gerçek zamanlı saatle alarmları zaman etiketiyle kayıt altına alınma
- Grafik LCD Display
- Türkçe ve İngilizce dil seçeneği

BR7000 TRİSTÖRLÜ UYGULAMALAR İÇİN REAKTİF GÜÇ KONTROL RÖLESİ

| | | | |
|--|---------------|------------|---|
| 15 kademe Transistör çıkışlı, RS-485-bus, USB port via USB adapter | 4RB9515-4CD51 | 179.402,00 | 1 |
|--|---------------|------------|---|

- Üç fazdan ölçüm
- 3 adet N/O alarm rölesi (Mesaj, Alarm, Fan)
- 50...1000 ms Anahtarlama/Bekleme süresi tanımlanabilme
- Uzaktan İzleme : 2 adet RS-485 portu
- Fazlara ait ve Toplam/Ortalama V, I, f, Q, P, S büyüklükleri ve 31'e kadar harmonik ölçümü, Osiloskop modu, Bar Grafik Modu
- Tek faz ve Üç Faz kademelerin aynı sistemde bağlanabilmesi
- Dahili saat, Sabit kademe ataması, Manuel kontrol seçeneği, Sıcaklık Ölçümü
- Grafik LCD Display (128x64 pixel 8 satıra kadar)
- Türkçe, İngilizce, Almanca, Fransızca, İspanyolca, Rusça dil seçenekleri

DİNAMİK KOMPAZASYON UYGULAMALARI İÇİN TRİSTÖR MODÜLLER (Hızlı devreye girip çıkan endüktif yükler için)

TSM - LC Modülü : Elektronik kontrollü, kendi kendine denetimli, 50 kvar'a kadar kapasitif yükler için tristörlü anahtarlama elemanıdır. TSM-LC Modülü ile 50 kvar'a kadar güç kondansatörleri yaklaşık 5 milisaniye içerisinde ihtiyaç duyulduğu kadar devreye alınıp çıkartılabilir.

Özellikler :

- Tristör kumanda devresi modüle entegredir.
- Reaksiyon süresi 5 milisaniyedir.
- Gerilim, faz süresi ve kondansatör çıkışları sürekli denetim altında tutulur.



TSM-LC...

| Tip | Gerilim | 50 Hz'de Çıkış Gücü (kvar) | Sipariş No | Birim Fiyatı TL | Min. Sipariş Adedi |
|----------|---------|----------------------------|---------------|-----------------|--------------------|
| TSM-LC50 | 400 | 50 | 4RB9750-0EA50 | 94.552,00 | 1 |

* Kompanzasyon rölesi olarak transistör çıkışlı tip kullanılmalıdır.

** 525V Kondansatörler ile kullanılması gerekmektedir.



EW22

| | | | |
|----------------------|---------------|----------|---|
| EW-22 Dejarj Direnci | 4RB9810-0AA00 | 5.999,00 | 1 |
|----------------------|---------------|----------|---|

25 kvar veya 50 kvar kademelerde kullanım için, kademe başına bir adet gereklidir.

| | | | |
|---------------------------------|---------------|-----------|---|
| BD-100 Akım Sınırlayıcı Reaktör | 4RB9830-0AA00 | 18.817,00 | 1 |
|---------------------------------|---------------|-----------|---|

25 kvar veya 50 kvar kademelerde kullanım için, kademe başına iki adet gereklidir.

SENTRON ölçüm cihazları

PAC 7KM enerji analizörleri



SENTRON PAC1020



SENTRON PAC3120



SENTRON PAC3220

| Malzeme Cinsi | Vc | Sipariş No | Birim Fiyatı TL | Min. Sipariş Adedi |
|---------------|----|------------|-----------------|--------------------|
|---------------|----|------------|-----------------|--------------------|

SENTRON PAC1020 Enerji Analizörü

| | | | | |
|--|----------------------|--------------------|-----------|---|
| SENTRON PAC1020 çok işlevli ölçüm cihazı | 100-250 V AC/DC± %10 | 7KM1020-OBA01-1DA0 | 18.996,00 | 1 |
|--|----------------------|--------------------|-----------|---|

- Kompakt pano tipi 96*96*46mm
- 10'un üzerinde büyüklüğün ölçümü (gerilim, akım, aktif-reaktif güç, güç faktörü,, ...)
- Aktif/reaktif enerji sayaç özelliği
- 230/400V'a kadar üç fazlı endüstriyel şebekelere doğrudan bağlanabilir (CATIII)
- x/1 ve x/5A akım trafosu için ayarlanabilir trafo çevrim oranı ve akım yönü
- 1 adet dijital giriş, 1 adet dijital çıkış
- Ön yüzde IP40 , arka yüzde IP20 koruma sınıfı
- Ölçüm hassasiyeti akım / gerilim / güç : 0.5% / 0.5 % / 1%
- Entegre RS485 arabirimi: Modbus RTU haberleşme
- 4 menü dili seçeneği, 4 adet fonksiyon tuşu ile kolay kullanım
- Aydınlatmalı grafik LCD ekran
- Cihaz şifre koruması

SENTRON PAC3120 Enerji Analizörü

| | | | | |
|--|----------------------|--------------------|-----------|---|
| SENTRON PAC3120 çok işlevli ölçüm cihazı | 100-250 V AC/DC± %10 | 7KM3120-OBA01-1DA0 | 27.157,00 | 1 |
| | 22-65V DC ± %10 | 7KM3120-1BA01-1EA0 | 27.157,00 | 1 |
| MID Sertifikalı | 100-250 V AC/DC± %10 | 7KM3120-2BA01-1HA0 | 31.781,00 | 1 |

- Kompakt pano tipi 96*96*56mm
- 70'in üzerinde büyüklüğün ölçümü (gerilim, akım, aktif-reaktif güç, güç faktörü, THD, ...)
- 400/690V'a kadar üç fazlı endüstriyel şebekelere doğrudan bağlanabilir (CATIII)
- x/1 ve x/5A akım trafosu için ayarlanabilir trafo çevrim oranı ve akım yönü
- 2 adet dijital giriş, 2 adet dijital çıkış
- Akım/gerilim dengesizlikleri, çalışma saati ve üniversal sayaç
- Limit değer takibi(6), Boolean lojik programlama
- Ön yüzde IP65 , arka yüzde IP20 koruma sınıfı
- Ölçüm hassasiyeti akım / gerilim / güç : 0.2% / 0.2 % / 0.5%
- Entegre RS485 arabirimi: Modbus RTU haberleşme
- Türkçe dahil 10 menü dili seçeneği, 4 adet fonksiyon tuşu ile kolay kullanım
- Aydınlatmalı grafik LCD ekran, renkli led lamba ile durum gösterimi
- Cihaz şifre koruması, mühürlenilebilir yazma koruması
- Minimum – Maksimum değerlerin 60 güne kadar saklanması

SENTRON PAC3220 Enerji Analizörü

| | | | | |
|--|----------------------|--------------------|-----------|---|
| SENTRON PAC3220 çok işlevli ölçüm cihazı | 100-250 V AC/DC± %10 | 7KM3220-OBA01-1DA0 | 52.279,00 | 1 |
| | 22-65V DC ± %10 | 7KM3220-1BA01-1EA0 | 52.279,00 | 1 |
| MID Sertifikalı | 100-250 V AC/DC± %10 | 7KM3220-2BA01-1JA0 | 57.918,00 | 1 |

- Kompakt pano tipi 96*96*56mm (Haberleşme modülü ile birlikte 73mm)
- 70'in üzerinde büyüklüğün ölçümü (gerilim, akım, aktif-reaktif güç, güç faktörü, THD, ...)
- 400/690V'a kadar üç fazlı endüstriyel şebekelere doğrudan bağlanabilir (CATIII)
- x/1 ve x/5A akım trafosu için ayarlanabilir trafo çevrim oranı ve akım yönü
- 2 adet dijital giriş, 2 adet dijital çıkış
- Akım/gerilim dengesizlikleri, çalışma saati ve üniversal sayaç
- Limit değer takibi(6), Boolean lojik programlama
- Ön yüzde IP65 , arka yüzde IP20 koruma sınıfı
- Ölçüm hassasiyeti akım / gerilim / güç : 0.2% / 0.2 % / 0.5%
- Entegre Ethernet arabirimi (10/100Mbit/s): Modbus TCP haberleşme (standart 2 port)
- Opsiyonel haberleşme modülü ile Profinet, Profibus DP veya Modbus RTU haberleşmesi
- Türkçe dahil 10 menü dili seçeneği, 4 adet fonksiyon tuşu ile kolay kullanım
- Aydınlatmalı grafik LCD ekran, renkli led lamba ile durum gösterimi
- Cihaz şifre koruması, mühürlenilebilir yazma koruması, IP filtreleme
- Minimum – Maksimum değerlerin 60 güne kadar saklanması
- Entegre Web sunucusu (Entegre REST API desteği)

* Aktif satışı sona eren Sentron PAC3100 ve PAC3200 enerji analizörleri yerine muadilleri olan PAC3120 ve PAC3220 enerji analizörlerini kullanabilirsiniz. Eski ürünlerin temini konusunda satış birimlerimiz ile temasa geçiniz.

SENTRON ölçüm cihazları

PAC 7KM enerji analizörleri



SENTRON PAC4220

| Malzeme Cinsi | Vc | Sipariş No | Birim Fiyatı TL | Min. Sipariş Adedi |
|---------------|----|------------|-----------------|--------------------|
|---------------|----|------------|-----------------|--------------------|

SENTRON PAC4220 Enerji Analizörü

YENİ

| | | | | |
|--|--|--------------------|-----------|---|
| SENTRON PAC4220 çok işlevli ölçüm cihazı | (95-250 V AC / 110-270 V DC \pm 10%) | 7KM4220-0BA01-1EA0 | 63.788,00 | 1 |
| | (24 - 48 V \pm 25%) | 7KM4220-1BA01-1EA0 | 63.788,00 | 1 |

- Kompakt pano tipi 96*96*56mm (Haberleşme modülü ile birlikte 78 mm)
- Yüksek çözünürlüklü renkli TFT ekran
- Yükseltilebilir Linux tabanlı, güçlü 3 çekirdekli işlemci ve 8 GB depolama alanı
- 200 adet elektriksel büyüklüğün ölçümü.(gerilim, akım,aktif-reaktif güç,güç faktörü, frekans,THD ...)
- 400/690V'a kadar üç fazlı endüstriyel şebekelere doğrudan bağlanabilir (CATIII)
- x /1A ve x/5A akım trafosu için ayarlanabilir trafo çevrim oranı ve akım yönü
- 2 adet dijital giriş, 2 adet dijital çıkış (ilave modüllerle 10 adet dijital giriş ve 6 adet dijital çıkış)
- Ölçüm hassasiyeti akım / gerilim / güç :0.2% / 0.2 % / 0.2%
- 1..63 arası akım ve gerilim harmoniklerinin faz başına ölçümü
- Çift port entegre ethernet arabirimi (10/100 Mbit/s) (12 sorgulamayı eş zamanlı yanıtlar)
- Ön yüzde IP65 , arka yüzde IP20 koruma sınıfı
- Opsiyonel haberleşme modülü ile Profinet, Profibus DP veya Modbus RTU haberleşmesi
- 12 sınır değere kadar izleme ve sınır değerlerin lojik komutlarla (AND/OR/NAND,NOR,XOR,XNOR) kontrol imkanı
- Entegre gerçek zaman saati aracılığıyla Min-Max değerlerin tarih ve saat ile kayıt altına alınması
- Günlük enerji tüketiminin 366 gün boyunca kayıt altına alınması
- Entegre bellek ile görünür, aktif ve reaktif güçlerin 15 dakikalık bir ölçüm periyodunda 40 gün kaydı
- 4000'den fazla işletim ve sistem olayının kaydı, yük profili özelliği
- Ölçüm değerlerinin bar grafik olarak gösterilebilme imkanı, kullanıcı tanımlı ekranlar
- Durum bilgisi için renkli LED
- Entegre gateway özelliği Entegre web sunucusu (Entegre REST API desteği)
- Cihaz şifre koruması, IP filtreleme

SENTRON PAC4200 Enerji Analizörü



SENTRON PAC4200

| | | | | |
|--|------------------------|---------------------|-----------|---|
| SENTRON PAC4200 çok işlevli ölçüm cihazı | 95-240 V AC \pm %10 | *7KM4212-0BA00-3AA0 | 91.873,00 | 1 |
| | 110-340 V DC \pm %10 | | | |

- Kompakt pano tipi 96*96*77mm (Haberleşme modülü ile birlikte 99mm)
- 200 adet elektriksel büyüklüğün ölçümü.(gerilim, akım,aktif-reaktif güç,güç faktörü, frekans,THD ...)
- 400/690V'a kadar üç fazlı endüstriyel şebekelere doğrudan bağlanabilir (CATIII)
- x/1A ve x/5A akım trafosu için ayarlanabilir trafo çevrim oranı ve akım yönü
- 2 adet dijital giriş, 2 adet dijital çıkış (ilave modüllerle 10 adet dijital giriş ve 6 adet dijital çıkış)
- Ölçüm hassasiyeti akım / gerilim / güç :0.2% / 0.2 % / 0.2%
- 2..31 arası akım / 2..64 arası gerilim harmoniklerinin faz başına ölçümü
- Entegre Ethernet arabirimi (10/100 Mbit/s)
- Ön yüzde IP65 , arka yüzde IP20 koruma sınıfı
- Opsiyonel haberleşme modülü ile Profinet, Profibus DP veya Modbus RTU haberleşmesi
- 12 sınır değere kadar izleme ve sınır değerlerin lojik komutlarla (AND/OR/NAND,NOR,XOR,XNOR) kontrol imkanı
- Entegre gerçek zaman saati aracılığıyla Min Max değerlerin tarih ve saat ile kayıt altına alınması
- Günlük enerji tüketiminin 366 gün boyunca kayıt altına alınması
- Entegre bellek ile görünür, aktif ve reaktif güçlerin 15 dakikalık bir ölçüm periyodunda 40 gün kaydı
- 4000'den fazla işletim ve sistem olayının kaydı, Yük Profili özelliği
- Ölçüm değerlerinin bar grafik olarak gösterilebilme imkanı, kullanıcı tanımlı ekranlar
- Entegre Gateway özelliği
- Cihaz şifre koruması, IP filtreleme
- Entegre Web sunucusu

* Sentron PAC4200 aktif satış sürecini tamamlamaktadır. Muadili olarak PAC4220 satışa sunulmuştur.

SENTRON PAC3200T Enerji Analizörü



PAC3200T

| | | | | |
|-----------------------------------|------------------------|--------------------|-----------|---|
| PAC3200T çok işlevli ölçüm cihazı | 110-250 V AC \pm %10 | 7KM3200-OCA01-1AA0 | 35.072,00 | 1 |
| | 110-270 V DC \pm %10 | | | |

- DIN raya monte edilebilen, 90*108*64 mm ölçülerinde
- 50'nin üzerinde elektriksel büyüklüğün ölçümü (gerilim, akım, aktif-reaktif güç, güç faktörü, frekans, THD)
- 277/480 V'a kadar üç fazlı endüstriyel şebekelere doğrudan bağlanabilir (CATIII). Daha büyük gerilimlerin gerilim trafosuyla ölçümü, ayarlanabilir trafo çevrim oranı.
- x/1A ve x/5A akım trafosu için ayarlanabilir çevrim oranı.
- 1 adet dijital giriş ve 1 adet dijital çıkış
- Entegre Web sunucusu
- Entegre Ethernet arabirimi (10/100 Mbit/s): Modbus TCP haberleşmesi
- IEC 61557-12 standartlarında 0,5S sınıfında güç ölçümü

SENTRON ölçüm cihazları

PAC 7KM enerji analizörleri



SENTRON PAC 5200



SENTRON PAC 5200
RAYA MONTAJLI



RAYA MONTAJ PLAKASI



PANO KAPAĞI MONTAJ PARÇASI



PAC PROFINET



SPP2000



PAC PROFIBUS DP



PAC RS485



DIO MODÜLÜ



ANALOG MODÜLÜ

| Malzeme Cinsi | Vc | Sipariş No | Birim Fiyatı TL | Min. Sipariş Adedi |
|---------------|----|------------|-----------------|--------------------|
|---------------|----|------------|-----------------|--------------------|

SENTRON PAC5200 Enerji Analizörü ve Enerji Kalite Kaydedici

| | | | | |
|----------------------------------|------------------------|--------------------|------------|---|
| PAC5200 Panoya montajlı | 110-230 V AC \pm %20 | 7KM5412-6BA00-1EA2 | 196.440,00 | 1 |
| PAC5200 RAYA montajlı (Ekransız) | 110-230 V AC \pm %20 | 7KM5412-6CA00-1EA8 | 175.548,00 | 1 |

- EN 50160 Class S standartında ayarlanabilir periyotlu güç kalitesi kaydı ve raporlaması
- IEC61000-4-30, IEC61000-4-15 ve IEC61000-4-7 standartlarında ölçüm
- 96 x 96 mm pano kapak montajına uygun
- Elektriksel büyüklüklerin ölçümü ve dalga şekli kayıtları (gerilim, akım, kırpışma, aktif ve reaktif güç, güç faktörü, faz açısı, frekans, harmonikler...)
- Ölçüm ekranlarını seçme imkanı
- 2 adet dijital çıkış
- IP40 ön panel koruması
- 2 GB dahili programlanabilir bellek
- Kesinti durumunda 2 ay dayanabilen dahili pil
- 400/690V'a kadar üç fazlı endüstriyel şebekelere doğrudan bağlanabilir (CATIII)
- Gerilim trafosu ile ölçüme uygun ayarlanabilir trafo çevrim oranı \times 1A ve \times 5A akım trafosu için ayarlanabilir trafo çevrim oranı ve akım yönü
- Ölçüm hassasiyeti akım / gerilim / güç / enerji :0.2% / 0.2 % / 0.5% / 0.5%
- IEC 62053-22 standartında 0,2S sınıfında güç ölçümü
- 40. harmoniğe kadar ölçüm
- Programlanabilir izleme ve sınır değerlerin kontrolü
- Entegre ethernet arabirimi: MODBUS TCP haberleşmeli
- Entegre web sunucusu

AKSESUARLAR

RAYA MONTAJ PLAKASI

PAC 3xx0 ve 42x0 için raya montaj aparatı

| | | |
|--------------------|----------|---|
| 7KM9900-0XA00-0AA0 | 3.579,00 | 1 |
|--------------------|----------|---|

PANO KAPAĞI MONTAJ PARÇASI

- PAC1020'nin 2mm ve daha kalın saç montajı için gereklidir.
- Pakette 10 adet mevcuttur ve 5 adet PAC cihaza takılır

| | | |
|--------------------|----------|---|
| 7KM9900-0GA00-0AA0 | 6.800,00 | 1 |
|--------------------|----------|---|

SENTRON PAC PROFINET Haberleşme Modülü

- SENTRON PAC32x0 ve PAC42x0 için Profinet haberleşme
- Switch ethernet profinet modülü 2xRJ45 socket

| | | |
|--------------------|-----------|---|
| 7KM9300-0AE02-0AA0 | 24.861,00 | 1 |
|--------------------|-----------|---|

SENTRON PROFINET Proxy SPP2000

- Modbus TCP özellikli ölçüm cihazlarından PROFINET IO'ya geçiş için proxy. PAC2200 ve PAC3200T ürün serilerinden 8 cihaza kadar bağlantı imkanı sunar.

| | | |
|--------------------|-----------|---|
| 7KM9300-0PP20-0AA0 | 25.746,00 | 1 |
|--------------------|-----------|---|

SENTRON PAC PROFIBUS DP Haberleşme Modülü

- SENTRON PAC32x0 ve PAC42x0 için Profibus DP haberleşme modülü
- Profibus DPV1 üzerinden cyclic ve acyclic data transferi
- 9 kutuplu SUB-D soket
- 9.6 Kbit/s -12 Mbit/s arasındaki tüm hızları destekler

| | | |
|--------------------|-----------|---|
| 7KM9300-0AB01-0AA0 | 17.843,00 | 1 |
|--------------------|-----------|---|

SENTRON PAC RS485 Haberleşme Modülü

- SENTRON PAC32x0 ve PAC42x0 için RS485 haberleşme modülü
- Modbus RTU ve ya SEAbus protokollerini destekler
- 4.8/ 9.6 / 19.2 ve 38.4 kbd haberleşme hızlarını destekler modülü

| | | |
|--------------------|----------|---|
| 7KM9300-0AM00-0AA0 | 9.712,00 | 1 |
|--------------------|----------|---|

SENTRON PAC Ek DI/DO Modülü

DIO MODÜLÜ PAC 4I/2O

- PAC 3220 ve PAC 42x0 için 10 giriş ve 6 çıkışa kadar çıkabilir

| | | |
|--------------------|-----------|---|
| 7KM9200-0AB00-0AA0 | 12.888,00 | 1 |
|--------------------|-----------|---|

SENTRON PAC Nötr Akım (In) ve Kaçak Akım (Idiff) Analog Modülü

PAC Analog Modül

- SENTRON PAC32x0 ve PAC42x0 ile uyumlu analog modül
- IEC61557-12 standartlarına uygun Nötr akım ölçümü
- \times 1A veya \times 5A akım trafosuyla kullanım modülü
- 2 adet analog giriş (0/4-20mA): Sıcaklık, Basınç vb. ölçümü
- Analog girişlerden birisi ile Tip A veya Tip B akım trafosunun üzerinden kaçak akım ölçümü

| | | |
|--------------------|-----------|---|
| 7KM9200-0AD00-0AA0 | 15.716,00 | 1 |
|--------------------|-----------|---|

SENTRON ölçüm cihazları

PAC 7KT enerji sayaçları ve akım trafoları



4NC51



4NC53

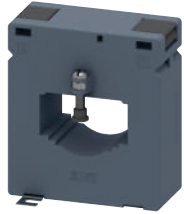

4NC54

| Trafo Çevrim Oranı | Anma Gücü Pn | Maksimum Bara Ölçüleri | Sipariş No | Birim Fiyatı TL |
|---|--------------|------------------------|---------------|-----------------|
| Akım Trafoları - Doğruluk sınıfı 0,2 | | | | YENİ |
| 150/5 | 1 VA | 20,5 x 20,5 mm | 4NC5121-2FA21 | 4.970,00 |
| 200/5 | 2.5 VA | 20,5 x 20,5 mm | 4NC5122-2FC21 | 4.970,00 |
| 250/5 | 2.5 VA | 20,5 x 20,5 mm | 4NC5123-2FC21 | 4.690,00 |
| 300/5 | 5 VA | 20,5 x 20,5 mm | 4NC5124-2FE21 | 4.690,00 |
| 400/5 | 5 VA | 20,5 x 20,5 mm | 4NC5125-2FE21 | 4.690,00 |
| 500/5 | 5 VA | 20,5 x 20,5 mm | 4NC5126-2FE21 | 4.690,00 |
| 600/5 | 5 VA | 30,5 x 30,5 mm | 4NC5227-2FE21 | 4.970,00 |
| 700/5 | 5 VA | 30,5 x 30,5 mm | 4NC5228-2FE21 | 4.970,00 |
| 800/5 | 5 VA | 30,5 x 30,5 mm | 4NC5231-2FE21 | 4.970,00 |
| 1000/5 | 5 VA | 30,5 x 30,5 mm | 4NC5232-2FE21 | 4.970,00 |
| Akım Trafoları - Doğruluk sınıfı 0,5 | | | | YENİ |
| 100/5 | 1 VA | 20,5 x 20,5 mm | 4NC5117-2DA21 | 4.906,00 |
| 150/5 | 2.5 VA | 20,5 x 20,5 mm | 4NC5121-2DC21 | 4.906,00 |
| 200/5 | 5 VA | 20,5 x 20,5 mm | 4NC5122-2DE21 | 4.906,00 |
| 250/5 | 5 VA | 20,5 x 20,5 mm | 4NC5123-2DE21 | 4.906,00 |
| 200/5 | 5 VA | 30,5 x 30,5 mm | 4NC5222-2DE21 | 4.906,00 |
| 250/5 | 5 VA | 30,5 x 30,5 mm | 4NC5223-2DE21 | 4.906,00 |
| 300/5 | 5 VA | 30,5 x 30,5 mm | 4NC5224-2DE21 | 4.906,00 |
| 400/5 | 5 VA | 30,5 x 30,5 mm | 4NC5225-2DE21 | 4.906,00 |
| 400/5 | 5 VA | 21,5 x 51,5 mm | 4NC5325-2DE21 | 4.970,00 |
| 500/5 | 5 VA | 21,5 x 51,5 mm | 4NC5326-2DE21 | 4.970,00 |
| 600/5 | 5 VA | 21,5 x 51,5 mm | 4NC5327-2DE21 | 4.970,00 |
| 750/5 | 5 VA | 21,5 x 51,5 mm | 4NC5330-2DE21 | 4.970,00 |
| 800/5 | 5 VA | 21,5 x 51,5 mm | 4NC5331-2DE21 | 4.970,00 |
| 800/5 | 10 VA | 36 x 64,5 mm | 4NC5431-2DH21 | 7.319,00 |
| 1000/5 | 10 VA | 36 x 64,5 mm | 4NC5432-2DH21 | 7.319,00 |
| 1200/5 | 10 VA | 36 x 64,5 mm | 4NC5433-2DH21 | 7.319,00 |
| 1500/5 | 10 VA | 36 x 64,5 mm | 4NC5435-2DH21 | 7.319,00 |
| 1600/5 | 15 VA | 36 x 64,5 mm | 4NC5436-2DK21 | 7.319,00 |
| 2000/5 | 20 VA | 36 x 64,5 mm | 4NC5438-2DL21 | 9.738,00 |
| 2500/5 | 25 VA | 36 x 64,5 mm | 4NC5440-2DM21 | 10.076,00 |
| 3000/5 | 30 VA | 36 x 64,5 mm | 4NC5441-2DN21 | 10.076,00 |

| Malzeme Cinsi | Sipariş No | Birim Fiyatı TL | Min. Sipariş Adedi |
|---------------|------------|-----------------|--------------------|
|---------------|------------|-----------------|--------------------|

7KT PAC 1600 ENERJİ ÖLÇER ve MULTİMETRE

LCD ekranlı

DIN raya monte edilebilen, 2TE(Monofaze), 4TE(Trifaze)

230/400 V'a kadar üç fazlı endüstriyel şebekelere doğrudan bağlanabilir (CATIII)

Daha büyük gerilimlerin gerilim trafosuyla ölçümü, ayarlanabilir trafo çevrim oranı ölçüm yapan modeller

Farklı haberleşme protokollerini destekleyen modeller (Modbus RTU veya M-Bus), 1 adet dijital giriş

IEC 62053-21/22 standartlarında 1S sınıfında aktif güç ölçümü, MID sertifikalı modeller

7KT1682 modelinde 15.harmoniğe kadar ölçüm



7KT 1661

| | | | |
|--|---------|-----------|---|
| 1 fazlı, 63A, RS-485 ara birimi ve Modbus RTU haberleşmeli | 7KT1651 | 10.147,00 | 1 |
| 1 fazlı, 63A, M-Bus haberleşmeli | 7KT1653 | 10.147,00 | 1 |
| 3 fazlı, CT/5A, RS-485 ara birimi ve Modbus RTU haberleşmeli | 7KT1661 | 15.573,00 | 1 |
| 3 fazlı, CT/5A, M-Bus haberleşmeli | 7KT1663 | 15.438,00 | 1 |
| 3 fazlı, 80A, RS-485 ara birimi ve Modbus RTU haberleşmeli | 7KT1665 | 18.069,00 | 1 |
| 3 fazlı, 80A, M-Bus haberleşmeli | 7KT1667 | 17.136,00 | 1 |
| 1/3 fazlı, CT/5A, Modbus RTU haberleşmeli Multimetre | 7KT1682 | 20.256,00 | 1 |
| 1 fazlı, 63A, RS-485 ara birimi ve Modbus RTU haberleşmeli - MID | 7KT1652 | 12.951,00 | 1 |
| 1 fazlı, 63A, M-Bus haberleşmeli - MID | 7KT1654 | 12.951,00 | 1 |
| 3 fazlı, CT/5A, RS-485 ara birimi ve Modbus RTU haberleşmeli - MID | 7KT1662 | 20.450,00 | 1 |
| 3 fazlı, CT/5A, M-Bus haberleşmeli - MID | 7KT1664 | 22.579,00 | 1 |
| 3 fazlı, 80A, RS-485 ara birimi ve Modbus RTU haberleşmeli - MID | 7KT1666 | 22.579,00 | 1 |
| 3 fazlı, 80A, M-Bus haberleşmeli - MID | 7KT1668 | 21.386,00 | 1 |

SENTRON ölçüm cihazları

PAC 7KM ve 7KT enerji sayaçları



PAC2200 LAN



PAC2200 RS485



PAC2200 M-Bus



7KT1261



7KT1242



7KT1255



7KT1224

| Malzeme Cinsi | Sipariş No | Birim Fiyatı TL | Min. Sipariş Adedi |
|---------------|------------|-----------------|--------------------|
|---------------|------------|-----------------|--------------------|

7KM PAC2200 Enerji Ölçer

LCD ekranlı

DIN raya monte edilebilen (6TE)

Ölçüm gerilim girişleri üzerinden cihaz gerilim beslemesi

277/480 V'a kadar üç fazlı endüstriyel şebekelere doğrudan bağlanabilir (CATIII), Daha büyük gerilimlerin gerilim trafosuyla ölçümü, ayarlanabilir trafo çevirimi oranı.

65 A'e kadar direkt akım bağlama imkanı ve ayrıca akım trafosuyla (x/1A ve x/5A) ölçüm yapan modeller

Farklı haberleşme protokollerini destekleyen modeller (Modbus TCP, Modbus RTU veya M-Bus)

1 adet dijital giriş ve 1 adet dijital çıkış

IEC 61557-12 standartlarında 1S sınıfında güç ölçümü

Entegre Web sunucusu (sadece Modbus TCP haberleşmeli model)

MID sertifikalı modeller

| | | | |
|---|--------------------|-----------|---|
| 3 fazlı, CT/5A, M-Bus haberleşmeli | 7KM2200-2EA30-1CA1 | 19.931,00 | 1 |
| 3 fazlı, CT/5A, RS485 arabirimi ve Modbus-RTU haberleşmeli | 7KM2200-2EA30-1DA1 | 20.745,00 | 1 |
| 3 fazlı, CT/5A, Ethernet arabirimi ve Modbus-TCP haberleşmeli | 7KM2200-2EA30-1EA1 | 22.929,00 | 1 |
| 3 fazlı, 65 A, M-Bus haberleşmeli | 7KM2200-2EA40-1CA1 | 20.763,00 | 1 |
| 3 fazlı, 65A, RS485 arabirimi ve Modbus-RTU haberleşmeli | 7KM2200-2EA40-1DA1 | 21.640,00 | 1 |
| 3 fazlı, 65A, Ethernet arabirimi ve Modbus-TCP haberleşmeli | 7KM2200-2EA40-1EA1 | 23.735,00 | 1 |
| 3 fazlı, CT/5A, M-Bus haberleşmeli - MID | 7KM2200-2EA30-1GA1 | 21.625,00 | 1 |
| 3 fazlı, CT/5A, RS485 arabirimi ve Modbus RTU haberleşmeli - MID | 7KM2200-2EA30-1HA1 | 22.566,00 | 1 |
| 3 fazlı, CT/5A, Ethernet arabirimi ve Modbus TCP haberleşmeli - MID | 7KM2200-2EA30-1JA1 | 24.444,00 | 1 |
| 3 fazlı, 65 A, M-Bus haberleşmeli - MID | 7KM2200-2EA40-1GA1 | 21.811,00 | 1 |
| 3 fazlı, 65A, RS485 arabirimi ve Modbus RTU haberleşmeli - MID | 7KM2200-2EA40-1HA1 | 22.659,00 | 1 |
| 3 fazlı, 65A, Ethernet arabirimi ve Modbus TCP haberleşmeli - MID | 7KM2200-2EA40-1JA1 | 24.633,00 | 1 |

7KT PAC 1200 ÇOKLU KANALLI AKIM ÖLÇÜM SİSTEMİ

YENİ

Siemens'in, küçük ve orta ölçekli şirketler için geliştirdiği düşük maliyetli çoklu kanallı akım ölçüm sistemi 96'ya kadar tüketicinin enerji tüketimini ölçebilen 7KT PAC1200 tipi modüler sistem, ölçülen verilerin bir web uygulaması kullanılarak grafiksel olarak görüntülenmesini sağlar. Veriler mevcut enerji takip sistemlerine Modbus haberleşme protokolüyle aktarılabilirken, çok sayıda enerji tüketicisinin bulunduğu veri merkezleri, ofis binaları, ticari mutfaklar ve imalathaneler gibi alanlarda kullanılmak için geliştirilen sistem, enerji dağıtım paneline kolayca kurulabilir.

| | | | |
|---|---------|------------|---|
| Data Manager 3 faz V, I, P ve PF ölçümü (Akım: %0,5, Gerilim: %0,5 ve Güç: %1) Verilen enerjinin ölçümü 63 A kadar ölçüm için direkt bağlantı imkanı Opsiyonel olarak ilave akım trafosuyla daha geniş ölçüm aralığı Standart raya montaj (Genişliği 4TE) 96'ya kadar sensör (40A / 63A) bağlama imkanı Standart Modbus TCP haberleşmesi ve entegre web sunucusu | 7KT1261 | 65.293,00 | 1 |
| 3'lü Sensör Bar | 7KT1233 | 19.764,00 | 1 |
| 6'lı Sensör Bar | 7KT1236 | 22.259,00 | 1 |
| 9'lu Sensör Bar | 7KT1238 | 27.168,00 | 1 |
| 12'li Sensör Bar | 7KT1242 | 32.076,00 | 1 |
| Sensör 63 A (Genişliği 1 TE ve ölçüm hassasiyeti %1) | 7KT1255 | 4.011,00 | 1 |
| 1x18'li Paket içeriği 2 x 9'lu Sensör Bar 7KT 1238 1 x Data Manager 7KT 1261 18 x Sensör 63A, 7KT 1255 | 7KT1224 | 169.285,00 | 1 |
| 1 x 24'li Paket içeriği 2 x 12'li Sensör Bar 7KT 1242 1 x Data Manager 7KT 1261 24 x Sensör 63A, 7KT 1255 | 7KT1225 | 200.893,00 | 1 |

SENTRON digital çözümleri

SENTRON Powercenter ve Powermanager



SENTRON 7KN
Powercenter 3000

| Malzeme Cinsi | Vc | Sipariş No | Birim Fiyatı TL | Min. Sipariş Adedi |
|---------------------------------|----|------------|-----------------|--------------------|
| SENTRON Powercenter 3000 | | | | |

Sentron Powercenter 3000

24V DC ± %20

7KN1310-0MC00-0AA8

187.529,00

1

- Enerji izleme için en kolay ve hızlı çözüm. Kutudan çıktığı anda kullanıma hazır donanım ve yazılım entegre IOT platformu.
- İster tesis içinde, isterseniz uzaktan bağlantı ile dilermeniz de bulut üzerinden kullanım imkanı.
- 32 adet (Ek lisans ile 212) marka bağımsız Modbus TCP ya da RTU (gateway ile) cihaza bağlanabilir yapı.
- Siemens haberleşebilen koruma ve enerji izleme ürünleri ile benzersiz entegrasyon. Koruma ekipmanlarının durum ve bakım planlaması, trip nedeni ve zamanın kaydı.
- SENTRON Powermind ya da herhangi bir bulut uygulamasına bağlanarak farklı konumlardaki sistemlerin merkezi olarak izlenmesinin sağlanması (GES, ofis, market zinciri, fast-food, zincir mağaza vb.)
- Sertifikalı siber güvenlik altyapısı. Kullanıcı yetkilendirmesi, güçlendirilmiş harici haberleşme portu ve imzalı firmware güncelleme süreci.
- Ücretsiz yazılım güncelleme, ekstra bedel olmadan ömür boyu kullanım olanağı.
- Türkçe dahil 10 dil seçeneği.
- TÜV tarafından ISO 50001 sertifikalı.
- Platform bağımsız dinamik web arayüzü ile her cihazdan rahatça erişim ve kullanım.
- Arayüz ve e-posta ile otomatik rapor gönderimi. Alarm ve bildirimlerin takibi, belirlenen limitlerin aşılması durumunda özelleştirilebilir alarm ve uyarı altyapısı.
- Güçlü mikroişlemci ve entegre 32 GB SSD depolama ile esnek kullanım.

SENTRON Powermanager

PC tabanlı enerji izleme yazılımı



| Lisans | Açıklama | Sipariş No. |
|---|--|--------------------|
| SENTRON Powermanager | | |
| Temel Lisans Paketi | 10 cihaza kadar tam ürün lisansı, istemci/sunucu için kurulum, Windows Uygulama İstemcisi aracılığıyla web erişimi | 7KN2710-2CE40-0YCO |
| Deneme Lisansı | Tüm işlevler dahil olmak üzere 10 cihaza kadar 60 gün ile sınırlı tam ürün lisansı. Aşağıdaki link üzerinden yazılım indirilebilir https://support.industry.siemens.com/cs/document/109771760 Tek seferlik kullanım için 60 günle sınırlı deneme lisansı aşağıdaki linkten talep edilebilir: www.siemens.com/sentron-powermanager-trialversion | |
| Cihaz genişletme paketleri | | |
| Cihaz Paketi (20) | 20 cihaza kadar genişletme lisansı | 7KN2711-1CE40-0YCO |
| Cihaz Paketi (50) | 50 cihaza kadar genişletme lisansı | 7KN2711-2CE40-0YCO |
| Cihaz Paketi (100) | 100 cihaza kadar genişletme lisansı | 7KN2711-3CE40-0YCO |
| Cihaz Paketi (200) | 200 cihaza kadar genişletme lisansı | 7KN2711-4CE40-0YCO |
| Cihaz Paketi (500) | 500 cihaza kadar genişletme lisansı | 7KN2711-5CE40-0YCO |
| Cihaz Paketi (1000) | 1000 cihaza kadar genişletme lisansı | 7KN2711-6CE40-0YCO |
| Opsiyon paketleri | | |
| "Grafik Düzenleyici 60 Gün" opsiyon paketi | Herhangi bir sayıda serbestçe yapılandırılmış grafik oluşturma seçeneği, geçerlilik süresi 60 gün ile sınırlıdır | 7KN2712-0CE40-0YCO |
| "Grafik Düzenleyici sınırsız" opsiyon paketi | Özel yapım SENTRON Powermanager uygulamaları oluşturma seçeneği, örneğin grafikler; özellikle çözüm sağlayıcı partnerler, kumanda panosu üreticileri vb. için uygundur. | 7KN2712-0CE40-0YC1 |
| "Client (2)" opsiyon paketi | Client sayısını 2 adet geliştirmek için kullanılır | 7KN2712-1CE40-0YCO |
| "Client (5)" opsiyon paketi | Client sayısını 5 adet geliştirmek için kullanılır | 7KN2712-2CE40-0YCO |
| "SENTRON Powermanager OPC UA/DA İstemcisi (100)" opsiyon paketi | OPC istemci yapılandırması için 100 veri noktası | 7KN2712-3CE40-0YCO |
| "SENTRON Powermanager OPC UA Sunucusu" opsiyon paketi | OPC sunucusu yapılandırması | 7KN2712-3CE40-0YC2 |
| "SENTRON Powermanager" sunucu opsiyon paketi | Ek olarak, cihazlar, web vb. olmadan dağıtılmış sistemler için SENTRON Powermanager sunucu lisansı. | 7KN2712-4CE40-0YCO |
| "SENTRON logics" opsiyon paketi | Genişletilmiş lojik fonksiyonlar | 7KN2712-6CE40-0YCO |
| SENTRON Powermanager SUR Ünitesi | Güncelleme paketi – Abonelik süresini 12 ay uzatın | 7KN2713-7CE40-0YCO |
| SENTRON Powermanager SUS Ünitesi | Güncelleme paketi – Yeni 12 aylık abonelik dönemi başlatın | 7KN2713-8CE40-0YCO |
| "SENTRON Powermanager BACnet protokolü" opsiyon paketi | Powermanager'da BACnet iletişimi ile bireysel cihazların oluşturulması, değerlendirilmesi ve yönetilmesi | 7KN2712-3CE40-1YCO |
| "SENTRON Powermanager IEC 61850 protokolü" opsiyon paketi | SENTRON Powermanager'da IEC 61850 haberleşmesine sahip cihazların oluşturulması, değerlendirilmesi ve yönetilmesi | 7KN2712-3CE40-1YC1 |
| "SENTRON Powermanager PQ Advisor" opsiyon paketi | Power Quality Advisor uzantısı IEC 61850 protokolü gerektirir. SICAM Q100/Q200'den gelen güç kalitesi bilgilerinin EN 50160 gösterge tablolarında ve raporlarında değerlendirilmesi ve arşivlenmesini sağlar. | 7KN2712-5CE40-0YCO |

* Sentron Powermanager ve Powercenter lisanslama ve projelendirme fiyatları için lütfen enerji izleme ve otomasyonu çözüm ortaklarımız ile irtibata geçiniz. (Bknz. Sf.196)

SENTRON anahtarlama cihazları

3LD ana ve acil stop şalterleri



3LD2..-



3LD2 203-OTK51



3LD2 704-OTK53



3LD2 213-OTK53



3LD2 213-OTK53

3LD2 SENTRON SERİSİ ANA ŞALTER / ACİL STOP ŞALTERLERİ

| Malzeme Cinsi | Ana Kontaklar | Iu A | P/ AC-23A (kW) | Sipariş No | Birim Fiyatı TL | Min. Sipariş Adedi | |
|----------------|---------------|------|----------------|---------------|-----------------|--------------------|---|
| Önden Tespitli | 3 | 16 | 7.5 | 3LD2003-OTK51 | 2.385,00 | 1 | |
| | | 25 | 9.5 | 3LD2103-OTK51 | 2.625,00 | 1 | |
| | | 32 | 11.5 | 3LD2203-OTK51 | 3.191,00 | 1 | |
| | | 63 | 22 | 3LD2504-OTK51 | 5.046,00 | 1 | |
| | | 100 | 37 | 3LD2704-OTK51 | 8.328,00 | 1 | |
| | | 125 | 45 | 3LD2804-OTK51 | 10.066,00 | 1 | |
| | | 160 | 75 | 3LD2305-OTK11 | 28.535,00 | 1 | |
| | | 250 | 132 | 3LD2405-OTK11 | 34.068,00 | 1 | |
| | | 3+N | 16 | 7.5 | 3LD2003-1TL51 | 3.099,00 | 1 |

- Sarı-Kırmızı / Siyah
- 0 pozisyonunda 3 asma kilit ile kilitlenebilmir
- Klemens koruma kapaklı
- Koruma sınıfı önden IP65
- Ana şalter DINEN 60204-1
- Ana/acil stop IEC 947-3
- Makine direktifleri EN60204-1 uygundur.

Tahrik kolu rengi
(Ürün kodunun son hanesi)
siyah
sarı/kırmızı (acil-stop)

1
3

25/32/63/100/125 A 3+N için satış birimlerimize danışınız.

Dipten Tespitli, Kilitlemeli, Kapı Bağlantılı

- Özellikler önden tespitli cihazlardaki gibidir.

| | | | | | | | |
|------------|---|-----|------|---------------|---------------|----------|---|
| Özellikler | 3 | 16 | 7.5 | 3LD2013-OTK51 | 3.832,00 | 1 | |
| | | 25 | 9.5 | 3LD2113-OTK51 | 4.178,00 | 1 | |
| | | 32 | 11.5 | 3LD2213-OTK51 | 4.767,00 | 1 | |
| | | 63 | 22 | 3LD2514-OTK51 | 6.354,00 | 1 | |
| | | 100 | 37 | 3LD2714-OTK51 | 9.996,00 | 1 | |
| | | 125 | 45 | 3LD2814-OTK51 | 11.520,00 | 1 | |
| | | 160 | 75 | 3LD2318-OTK11 | 29.790,00 | 1 | |
| | | 250 | 132 | 3LD2418-OTK11 | 37.471,00 | 1 | |
| | | 3+N | 16 | 7.5 | 3LD2013-1TL51 | 4.381,00 | 1 |

25/32/63/100/125 A 3+N için satış birimlerimize danışınız.

Tahrik kolu rengi
(Ürün kodunun son hanesi)
siyah
sarı/kırmızı (acil-stop)

1
3

Dipten Tespitli, Kilitlemeli, Kapı Bağlantılı

- N ve PE Klemensi
- PG - Rekor girişli
- 0 pozisyonunda 3 kilit ile kilitleme
- IP 65 Koruma

| | | | | | | |
|------------------|---|-----|------|---------------|-----------|---|
| N ve PE Klemensi | 3 | 25 | 9.5 | 3LD2164-OTB51 | 3.883,00 | 1 |
| | | 32 | 11.5 | 3LD2264-OTB51 | 4.700,00 | 1 |
| | | 63 | 22 | 3LD2565-OTB51 | 7.717,00 | 1 |
| | | 100 | 37 | 3LD2766-OTB51 | 17.447,00 | 1 |
| | | 125 | 45 | 3LD2866-OTB51 | 31.457,00 | 1 |

Tahrik kolu rengi
(Ürün kodunun son hanesi)
siyah
sarı/kırmızı (acil-stop)

1
3

SENTRON anahtarlama cihazları

3LD ana ve acil stop şalterleri aksesuarları

3LD2 SENTRON SERİSİ ANA ŞALTER / ACİL STOP ŞALTERLERİ AKSESUARLARI

| Malzeme Cinsi | Şalter Tipi | Sipariş No | Birim Fiyatı TL | Min. Sipariş Adedi |
|---------------|-------------|------------|-----------------|--------------------|
|---------------|-------------|------------|-----------------|--------------------|

Önden Tespitli Şalter Aksesuarları

Yardımcı Kontaktlar : (Geç kapar, erken açar/sağ-sol montaj)

| | | | | |
|---------|----------------------------|------------|----------|---|
| 1NO+1NC | 3LD20/21/22/23/24/25/27/28 | 3LD9200-5B | 1.249,00 | 1 |
|---------|----------------------------|------------|----------|---|

Nötr veya PE Modülü : (Geçiş klemensi)

| | | | |
|-------|------------|--------|---|
| 3LD20 | 3LD9200-2B | 917,00 | 1 |
|-------|------------|--------|---|

Nötr Modülü : (Erken kapar, geç açar/sağ-sol montaj)

| | | | |
|----------|-------------|----------|---|
| 3LD21/22 | 3LD9220-0B | 1.036,00 | 1 |
| 3LD23/24 | 3LD9240-0B | 6.240,00 | 1 |
| 3LD25 | 3LD9250-0BA | 1.573,00 | 1 |
| 3LD27/28 | 3LD9280-0B | 2.810,00 | 1 |



3LD9200-5B



3LD9200-5B 3LD9220-0B



3LD9200-5C



3LD9200-5C 3LD9220-0C

Dipten Tespitli Kilitlemeli Kapı Bağlantılı Şalter Aksesuarları

Yardımcı Kontaktlar : (Geç kapar, erken açar/sağ-sol montaj)

| | | | | |
|---------|----------------------------|------------|----------|---|
| 1NO+1NC | 3LD20/21/22/23/24/25/27/28 | 3LD9200-5C | 1.249,00 | 1 |
|---------|----------------------------|------------|----------|---|

Nötr veya PE Modülü : (Geçiş klemensi)

| | | | |
|-------|------------|--------|---|
| 3LD20 | 3LD9200-2C | 972,00 | 1 |
|-------|------------|--------|---|

Nötr Modülü : (Erken kapar, geç açar/sağ-sol montaj)

| | | | |
|----------|-------------|----------|---|
| 3LD21/22 | 3LD9220-0C | 1.036,00 | 1 |
| 3LD23/24 | 3LD9240-0C | 6.230,00 | 1 |
| 3LD25 | 3LD9250-0CA | 1.819,00 | 1 |
| 3LD27/28 | 3LD9280-0C | 2.810,00 | 1 |

Önden/Dipten Tespitli, Kilitlemeli, Kapı Bağlantılı Şalter Aksesuarları

- Etiket (ing/alm)
- Boş Etiket
- Siyah Tahrik Mandalı
- Siyah Tahrik Mandalı
- Siyah Tahrik Mandalı
- Uzatma mili (600mm)
- Uzatma mili (600mm)

| | | | |
|----------------------------|------------|----------|----|
| Main switch/ Hauptschalter | 3LD9286-1A | 272,00 | 10 |
| | 3LD9286-4A | 272,00 | 10 |
| 3LD20/21/22 | 3LD9224-1B | 1.071,00 | 1 |
| 3LD23/24 | 3LD9243-1B | 5.362,00 | 1 |
| 3LD25/27/28 | 3LD9284-1B | 1.503,00 | 1 |
| 3LD20/21/22/25/27/28 | 3LD9205-2C | 1.378,00 | 5 |
| 3LD23/24 | 3LD9245-2C | 2.215,00 | 5 |



3LD9224-1B 3LD9243-1B



3LD9205-2C

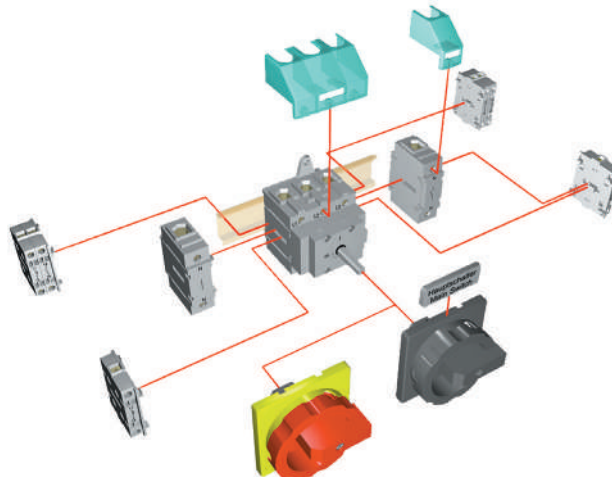

SENTRON anahtarlama cihazları

3LD ana ve acil stop şalterleri

3LD3 SENTRON SERİSİ ANA ŞALTER / ACİL STOP ŞALTERLERİ 16 A'den 63 A'e kadar

| Malzeme Cinsi | Ana Kontaklar | Iu A | P/ AC-23A (kW) | Sipariş No | Birim Fiyatı TL | Min. Sipariş Adedi |
|---------------|---------------|------|----------------|------------|-----------------|--------------------|
|---------------|---------------|------|----------------|------------|-----------------|--------------------|



3LD3054-0TK51



3LD3054-0TK53

Önden Tespitli

- Sarı-Kırmızı / Siyah
- Klemens koruma kapaklı
- Koruma sınıfı önden IP65
- Ön panel 66 x 66 mm
- 22.5 mm ile montaj kolaylığı

| | | | | | |
|-----|----|------|---------------|----------|---|
| 3 | 16 | 7.5 | 3LD3054-0TK51 | 1.965,00 | 1 |
| | 25 | 9.0 | 3LD3154-0TK51 | 2.236,00 | 1 |
| | 32 | 11.5 | 3LD3254-0TK51 | 2.607,00 | 1 |
| | 40 | 15 | 3LD3354-0TK51 | 3.986,00 | 1 |
| | 63 | 22 | 3LD3454-0TK51 | 4.259,00 | 1 |
| 3+N | 16 | 7.5 | 3LD3054-0TL51 | 2.607,00 | 1 |

25/32/63 A 3+N için satış birimlerimize danışınız.

Tahrik kolu rengi (Ürün kodunun son hanesi)

siyah
sarı/kırmızı (acil-stop)

1
3

Dipten Tespitli, Kilitlemeli, Kapı Bağlantılı

- Sarı-Kırmızı / Siyah
- Klemens koruma kapaklı
- Koruma sınıfı önden IP65
- Ön panel 66 x 66 mm
- 22.5 mm ile montaj kolaylığı



3LD3048-0TK53

| | | | | | |
|-----|----|------|---------------|----------|---|
| 3 | 16 | 7.5 | 3LD3048-0TK51 | 3.325,00 | 1 |
| | 25 | 9.0 | 3LD3148-0TK51 | 3.680,00 | 1 |
| | 32 | 11.5 | 3LD3248-0TK51 | 4.000,00 | 1 |
| | 40 | 15 | 3LD3348-0TK51 | 4.892,00 | 1 |
| | 63 | 22 | 3LD3448-0TK51 | 5.641,00 | 1 |
| 3+N | 16 | 7.5 | 3LD3048-0TL51 | 3.377,00 | 1 |

25/32/63 A 3+N için satış birimlerimize danışınız.

Tahrik kolu rengi (Ürün kodunun son hanesi)

siyah
sarı/kırmızı (acil-stop)

1
3

Dipten Tespitli, Kilitlemeli, Kapı Bağlantılı

- Sarı-Kırmızı / Siyah
- Vidali montaj kolaylığı
- Koruma sınıfı önden IP40
- Klemens koruma kapaklı



3LD3030-0TK13

| | | | | | |
|-----|----|------|---------------|----------|---|
| 3 | 16 | 7.5 | 3LD3030-0TK11 | 1.741,00 | 1 |
| | 25 | 9.0 | 3LD3130-0TK11 | 1.904,00 | 1 |
| | 32 | 11.5 | 3LD3230-0TK11 | 2.350,00 | 1 |
| | 40 | 15 | 3LD3330-0TK11 | 2.929,00 | 1 |
| | 63 | 22 | 3LD3430-0TK11 | 3.597,00 | 1 |
| 3+N | 16 | 7.5 | 3LD3030-0TL11 | 2.246,00 | 1 |

25/32/63 A 3+N için satış birimlerimize danışınız.

Tahrik kolu rengi (Ürün kodunun son hanesi)

siyah
sarı/kırmızı (acil-stop)

1
3

SENTRON anahtarlama cihazları

3LD ana ve acil stop şalterleri

3LD3 SENTRON SERİSİ ANA ŞALTER / ACİL STOP ŞALTER AKSESUARLARI YENİ

| Malzeme Cinsi | Sipariş No | Birim Fiyatı TL | Min. Sipariş Adedi |
|---------------|------------|-----------------|--------------------|
|---------------|------------|-----------------|--------------------|



3LD9340-2B
3LD9340-2C

- Nötr Modülü, Geçiş Klemensi
- PE Modülü, Geçiş Klemensi
- Yardımcı Kontak, 1NO + 1NC



3LD9340-3B
3LD9340-3C



3LD9340-6B
3LD9340-6C

Terminal Koruma Kapakları

- 3 Kutuplu 3LD3 için
- 4. Kutup Elemanı için



3LD9341-0A 3LD9341-2A

Dipten / Önden Tespitli Mandal Aksesuarları

- Siyah, 22.5 mm (3LD3.40 ve 3LD3.48 için)
- Sarı-Kırmızı, 22.5 mm (3LD3.40 ve 3LD3.48 için)
- Siyah, 22.5 mm (3LD3.50 için)
- Sarı-Kırmızı, 22.5 mm (3LD3.50 için)



3LD9344-3C

- Sarı-Kırmızı, 66x66 mm (Mil ve Bağlantı Aparatı dahil)
- Siyah, 66x66 mm (Mil ve Bağlantı Aparatı dahil)



3LD9344-3CA

| | | | |
|-----------|--------------------------|--------|---|
| 3LD9340-2 | <input type="checkbox"/> | 714,00 | 1 |
| 3LD9340-3 | <input type="checkbox"/> | 714,00 | 1 |
| 3LD9340-6 | <input type="checkbox"/> | 936,00 | 1 |

Bağlantı Yönü

Sol
Sağ

B
C

| | | |
|------------|--------|---|
| 3LD9341-0A | 322,00 | 4 |
| 3LD9341-2A | 84,00 | 4 |

| | | |
|------------|--------|---|
| 3LD9344-2C | 525,00 | 1 |
| 3LD9344-3C | 525,00 | 1 |
| 3LD9344-4C | 525,00 | 1 |
| 3LD9344-5C | 525,00 | 1 |

| | | |
|-------------|----------|---|
| 3LD9344-3CA | 1.195,00 | 1 |
| 3LD9344-2CA | 1.195,00 | 1 |

SENTRON anahtarlama cihazları

3LFO paket şalterleri

| Malzeme Cinsi | Sürekli Akım Ith (A) | Sipariş No | Birim Fiyatı TL | Min. Sipariş Adedi |
|---------------|----------------------|------------|-----------------|--------------------|
|---------------|----------------------|------------|-----------------|--------------------|

3LFO.22 Serisi Paket Şalterler

0-1 açma kapama



3LFO122-4AA00

| Malzeme Cinsi | Sürekli Akım Ith (A) | Sipariş No | Birim Fiyatı TL | Min. Sipariş Adedi | |
|---------------|----------------------|------------|-----------------|--------------------|---|
| Monofaze | 1 x (0-1) | 20 | 3LF0122-4AA00 | 986,00 | 1 |
| | | 32 | 3LF0222-4AA00 | 1.500,00 | 1 |
| İki fazlı | 2 x (0-1) | 20 | 3LF0122-4AB00 | 1.098,00 | 1 |
| | | 32 | 3LF0222-4AB00 | 1.767,00 | 1 |
| Trifaze | 3 x (0-1) | 20 | 3LF0122-4AC00 | 1.297,00 | 1 |
| | | 32 | 3LF0222-4AC00 | 2.100,00 | 1 |
| | | 40 | 3LF0322-5AC00 | 2.644,00 | 1 |
| | | 63 | 3LF0422-5AC00 | 3.015,00 | 1 |
| | | 115 | 3LF0522-5AC00 | 6.141,00 | 1 |
| Dört fazlı | 4 x (0-1) | 20 | 3LF0122-4AD00 | 1.455,00 | 1 |

Not : 160 A'lık paket şalterleri için satış birimlerimize danışınız.

Kutup değiştiriciler (0-pozisyonlu)



3LFO122-4BB00

| Malzeme Cinsi | Sürekli Akım Ith (A) | Sipariş No | Birim Fiyatı TL | Min. Sipariş Adedi | |
|---------------|----------------------|------------|-----------------|--------------------|---|
| Monofaze | 1 x (1-0-2) | 20 | 3LF0122-4BB00 | 1.098,00 | 1 |
| | | 32 | 3LF0222-4BB00 | 1.767,00 | 1 |
| İki fazlı | 2 x (1-0-2) | 20 | 3LF0122-4BD00 | 1.455,00 | 1 |
| | | 32 | 3LF0222-4BD00 | 2.428,00 | 1 |
| Trifaze | 3 x (1-0-2) | 20 | 3LF0122-4BF00 | 1.809,00 | 1 |
| | | 32 | 3LF0222-4BF00 | 3.299,00 | 1 |
| | | 40 | 3LF0322-4BF00 | 3.900,00 | 1 |
| | | 63 | 3LF0422-4BF00 | 4.836,00 | 1 |
| | | 115 | 3LF0522-4BF00 | 10.061,00 | 1 |
| Dört fazlı | 4 x (1-0-2) | 20 | 3LF0122-4BH00 | 2.367,00 | 1 |

Not : 160 A'lık paket şalterleri için satış birimlerimize danışınız.

Ölçü komutatorleri



3LFO122-2PF00

| Malzeme Cinsi | Sürekli Akım Ith (A) | Sipariş No | Birim Fiyatı TL | Min. Sipariş Adedi |
|---|----------------------|---------------|-----------------|--------------------|
| Voltmetre Komutatorü (0-LL) | 20 | 3LF0122-2PD00 | 1.500,00 | 1 |
| 4 Pozisyonlu Voltmetre Komutatorü (0-LN) | 20 | 3LF0122-2PC00 | 1.548,00 | 1 |
| 7 Pozisyonlu Voltmetre Komutatorü (LL-0-LN) | 20 | 3LF0122-2PF00 | 1.778,00 | 1 |
| 6 Pozisyonlu Voltmetre Komutatorü, sıfırsız (LL-LN) | 20 | 3LF0122-2PF10 | 2.270,00 | 1 |
| 4 Pozisyonlu Ampermetre Komutatorü (0-1-2-3) | 20 | 3LF0122-5RF00 | 1.962,00 | 1 |

Motor özel şalterleri

| Malzeme Cinsi | Sürekli Akım Ith (A) | Sipariş No | Birim Fiyatı TL | Min. Sipariş Adedi | |
|--------------------------------|----------------------|------------|-----------------|--------------------|---|
| Trifaze Enversör Şalt. Sağ-Sol | (1-0-2) | 20 | 3LF0122-4SE00 | 1.809,00 | 1 |
| | | 32 | 3LF0222-4SE00 | 3.034,00 | 1 |
| Çift Devir (D-YY) Şalteri | (0-1-2) | 20 | 3LF0122-4TH00 | 2.361,00 | 1 |
| Yıldız Üçgen Şalteri | (0-Y-Δ) | 32 | 3LF0222-4UH00 | 4.297,00 | 1 |
| | | 40 | 3LF0322-4UH00 | 5.086,00 | 1 |
| | | 63 | 3LF0422-4UH00 | 5.896,00 | 1 |
| | | 115 | 3LF0522-4UH00 | 17.464,00 | 1 |

Not : 160 A'lık paket şalterleri için satış birimlerimize danışınız.

SENTRON anahtarlama cihazları

3LFO paket şalterleri

| Malzeme Cinsi | Sürekli Akım Ith (A) | Sipariş No | Birim Fiyatı TL | Min. Sipariş Adedi |
|---------------|----------------------|------------|-----------------|--------------------|
|---------------|----------------------|------------|-----------------|--------------------|

Isıtıcı ve Aydınlatma Grup Şalterler



3LFO122-4EB00

| | | | | |
|----------------------------|----|---------------|----------|---|
| Monofaze, 2 Grup (0-1-2) | 20 | 3LFO122-4EB00 | 1.203,00 | 1 |
| Monofaze, 3 Grup (0-1-2-3) | 32 | 3LFO222-3EC00 | 1.901,00 | 1 |

Yaylı Şalterler

| | | | | |
|---|----|---------------|----------|---|
| Kontaktör Start-Stop Şalt (Start→←Stop) | 20 | 3LFO122-6HB00 | 1.203,00 | 1 |
| Monofaze, Kutup değiştirici (1→0←2) | 20 | 3LFO122-6HB10 | 1.403,00 | 1 |

Kademeli Paket Şalterler

Monofaze / Sıfırlı



3LFO122-4DB00

| | | | | |
|-------------------|----|---------------|----------|---|
| 2 Kademeli, (0-2) | 20 | 3LFO122-4DB00 | 1.203,00 | 1 |
| | 32 | 3LFO222-4DB00 | 1.719,00 | 1 |
| 3 Kademeli, (0-3) | 20 | 3LFO122-4DC00 | 1.403,00 | 1 |
| | 32 | 3LFO222-4DC00 | 2.525,00 | 1 |
| 4 Kademeli, (0-4) | 20 | 3LFO122-2DD00 | 1.500,00 | 1 |
| | 32 | 3LFO222-2DD00 | 2.647,00 | 1 |

Kademeli Paket Şalterler

Monofaze / Sıfırsız



3LFO122-4JC0

| | | | | |
|-------------------|----|---------------|----------|---|
| 3 Kademeli, (1-3) | 20 | 3LFO122-4JC00 | 1.455,00 | 1 |
| | 32 | 3LFO222-4JC00 | 2.474,00 | 1 |
| 4 Kademeli, (1-4) | 20 | 3LFO122-4JD00 | 1.500,00 | 1 |
| | 32 | 3LFO222-4JD00 | 2.525,00 | 1 |

* Diğer kademeli paket şalterler ve özel tipler için satış birimlerimizle temasa geçiniz.

Paket Şalter Kutuları



3LF0922-4KE03

| | | | |
|----------------|---------------|----------|---|
| 82x82x65 mm | 3LF0922-4KE01 | 1.088,00 | 1 |
| 100x100x75 mm | 3LF0922-4KE02 | 1.455,00 | 1 |
| 105x160x110 mm | 3LF0922-4KE03 | 2.083,00 | 1 |

IP 65, Halojen içermeyen malzeme
UL94HB yanmazlık, -40 C /+60 C, RoHs uyumlu

SIRIUS ACT buton ve sinyal ürünleri

Sirius ACT 22 mm plastik buton ve sinyal ürünleri

| Malzeme Cinsi | Sipariş No | Birim Fiyatı TL | Min. Sipariş Adedi |
|--|------------|-----------------|--------------------|
| SIRIUS ACT BUTONLAR, 22mm, PLASTİK, IP69K | | | |

Komple Yay Dönüşlü Butonlar



3SU1100-0AB30-1BA0



3SU1102-0AB40-1BA0



3SU1106-0AB20-1CA0

| | | | | |
|---------|-------|--------------------|----------|---|
| Siyah | 1NO | 3SU1100-0AB10-1BA0 | 972,00 | 1 |
| Siyah | 1NC | 3SU1100-0AB10-1CA0 | 972,00 | 1 |
| Kırmızı | 1NC | 3SU1100-0AB20-1CA0 | 972,00 | 1 |
| Sarı | 1NO | 3SU1100-0AB30-1BA0 | 972,00 | 1 |
| Yeşil | 1NO | 3SU1100-0AB40-1BA0 | 972,00 | 1 |
| Yeşil | NO+NC | 3SU1100-0AB40-1FA0 | 1.226,00 | 1 |
| Mavi | 1NO | 3SU1100-0AB50-1BA0 | 972,00 | 1 |
| Beyaz | 1NO | 3SU1100-0AB60-1BA0 | 972,00 | 1 |
| Renksiz | 1NO | 3SU1100-0AB70-1BA0 | 972,00 | 1 |

Komple Işıklı Yay Dönüşlü LED'li Butonlar

| | | | | |
|---------|--------------|--------------------|----------|---|
| Kırmızı | 24 AC/DC 1NC | 3SU1102-0AB20-1CA0 | 1.818,00 | 1 |
| Sarı | 24 AC/DC 1NO | 3SU1102-0AB30-1BA0 | 1.818,00 | 1 |
| Yeşil | 24 AC/DC 1NO | 3SU1102-0AB40-1BA0 | 1.818,00 | 1 |
| Mavi | 24 AC/DC 1NO | 3SU1102-0AB50-1BA0 | 1.818,00 | 1 |
| Beyaz | 24 AC/DC 1NO | 3SU1102-0AB60-1BA0 | 1.818,00 | 1 |
| Renksiz | 24 AC/DC 1NO | 3SU1102-0AB70-1BA0 | 1.818,00 | 1 |
| Kırmızı | 230 AC 1NC | 3SU1106-0AB20-1CA0 | 2.322,00 | 1 |
| Sarı | 230 AC 1NO | 3SU1106-0AB30-1BA0 | 2.322,00 | 1 |
| Yeşil | 230 AC 1NO | 3SU1106-0AB40-1BA0 | 2.322,00 | 1 |
| Mavi | 230 AC 1NO | 3SU1106-0AB50-1BA0 | 2.322,00 | 1 |
| Beyaz | 230 AC 1NO | 3SU1106-0AB60-1BA0 | 2.322,00 | 1 |
| Renksiz | 230 AC 1NO | 3SU1106-0AB70-1BA0 | 2.322,00 | 1 |

İkiz Butonlar*



3SU1000-3BB42-0AK0

| | | | |
|---|--------------------|----------|---|
| Kırmızı - yeşil çıkık kafalı | 3SU1000-3BB42-0AA0 | 929,00 | 1 |
| 0-1 yazılı kırmızı - yeşil çıkık kafalı | 3SU1000-3BB42-0AK0 | 1.011,00 | 1 |
| Yukarı - aşağı ok simgeli kırmızı - yeşil** | 3SU1001-3AB42-0AN0 | 1.011,00 | 1 |
| 0-1 yazılı kırmızı-yeşil | 3SU1000-3AB42-0AK0 | 957,00 | 1 |

*Tutucu, kontak ve LED modülü içermez ayrıca sipariş edilmelidir.

** Işıklandırılabilir.

Komple Acil Stop Mantar Butonlar Ø 40mm



3SU1100-1HA20-1CH0

| | | | |
|--|--------------------|----------|---|
| Çek-Kur 1NC "NOT-HALT" plakalı | 3SU1100-1HA20-1CH0 | 2.385,00 | 1 |
| Çevir-Kur 1NC sarı plakalı | 3SU1100-1HB20-1CF0 | 2.574,00 | 1 |
| Çevir-Kur 1NC "EMERGENCY STOP" plakalı | 3SU1100-1HB20-1CG0 | 2.574,00 | 1 |
| Çek-Kur 1NC | 3SU1100-1BA20-1CA0 | 2.273,00 | 1 |

Acil Stop Mantar Butonlar*



3SU1100-1HA20-1CH0

| | | | |
|-------------------------|--------------------|----------|---|
| Çevir-kur 40 mm | 3SU1000-1HB20-0AA0 | 1.583,00 | 1 |
| Çevir-kur 60 mm | 3SU1000-1JB20-0AA0 | 1.764,00 | 1 |
| Çevir-kur, ışıklı 30 mm | 3SU1001-1GB20-0AA0 | 1.735,00 | 1 |
| Çevir-kur, ışıklı 40 mm | 3SU1001-1HB20-0AA0 | 1.847,00 | 1 |
| Çevir-kur, ışıklı 60 mm | 3SU1001-1JB20-0AA0 | 1.967,00 | 1 |
| Kilitli 40 mm | 3SU1000-1HF20-0AA0 | 3.221,00 | 1 |

*Tutucu, kontak ve LED modülü içermez ayrıca sipariş edilmelidir.

Not: Tutucu, kontak ve LED modülleri aksesuarlar sayfasından (Sayfa:144) seçilebilir.

SIRIUS ACT buton ve sinyal ürünleri

Sirius ACT 22 mm plastik buton ve sinyal ürünleri

| Malzeme Cinsi | Sipariş No | Birim Fiyatı TL | Min. Sipariş Adedi |
|---|------------|-----------------|--------------------|
| SIRIUS ACT MANDAL BUTONLAR ve SİNYAL LAMBALARI, 22mm, PLASTİK, IP69K | | | |

Komple Mandal Butonlar



3SU1150-0AB10-1CA0

0-1 pozisyonlu ışıklandırılabilir kalıcı mandal buton 1NO
 0-1 pozisyonlu ışıklandırılabilir kalıcı mandal buton 1NO/1NC
 1-0-2 pozisyonlu ışıklandırılabilir yay dönüşlü mandal buton 1NO, 1NO
 1-0-2 pozisyonlu ışıklandırılabilir kalıcı mandal buton 1NO, 1NO

| | | |
|--------------------|----------|---|
| 3SU1100-2BF60-1BA0 | 1.501,00 | 1 |
| 3SU1100-2BF60-1MA0 | 1.902,00 | 1 |
| 3SU1100-2BM60-1NA0 | 1.887,00 | 1 |
| 3SU1100-2BL60-1NA0 | 1.887,00 | 1 |



3SU1100-4BF11-1BA0

Komple Kilitli Mandal Butonlar*

RONIS 0-1 pozisyonlu kilitli mandal buton 1NO
 RONIS 1-0-2 pozisyonlu kilitli mandal buton 1NO, 1NO

| | | |
|--------------------|----------|---|
| 3SU1100-4BF11-1BA0 | 2.774,00 | 1 |
| 3SU1100-4BL11-1NA0 | 3.446,00 | 1 |

*Tüm pozisyonlarda anahtar çıkartılabilir.



3SU1100-4BF11-1BA0

Elektronik Mod Seçim Anahtarı

4 pozisyonlu elektronik mod seçim anahtarı

| | | |
|--------------------|----------|---|
| 3SU1000-4WS10-0AA0 | 4.437,00 | 1 |
|--------------------|----------|---|



3SU1100-4BF11-1BA0

Elektronik Mod Seçim Anahtarı Aksesuarları

Mod 1 yeşil anahtar
 Mod 2 sarı anahtar
 Mod 3 kırmızı anahtar
 Mod 4 mavi anahtar
 Elektronik mod seçim anahtarı için elektronik modül

| | | |
|--------------------|-----------|---|
| 3SU1900-0FV40-0AA0 | 1.604,00 | 1 |
| 3SU1900-0FW30-0AA0 | 1.604,00 | 1 |
| 3SU1900-0FX20-0AA0 | 1.604,00 | 1 |
| 3SU1900-0FY50-0AA0 | 1.604,00 | 1 |
| 3SU1400-1GC10-1AA0 | 13.900,00 | 1 |

3SU1400-1GC10-1AA0

Komple LED'li Sinyal Lambaları

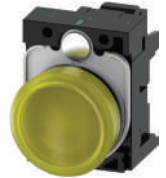

3SU1102-0AA30-1AA0

Kırmızı 24 AC/DC
 Sarı 24 AC/DC
 Yeşil 24 AC/DC
 Mavi 24 AC/DC
 Beyaz 24 AC/DC
 Renksiz 24 AC/DC

| | | |
|--------------------|----------|---|
| 3SU1102-6AA20-1AA0 | 1.178,00 | 1 |
| 3SU1102-6AA30-1AA0 | 1.178,00 | 1 |
| 3SU1102-6AA40-1AA0 | 1.178,00 | 1 |
| 3SU1102-6AA50-1AA0 | 1.178,00 | 1 |
| 3SU1102-6AA60-1AA0 | 1.178,00 | 1 |
| 3SU1102-6AA70-1AA0 | 1.178,00 | 1 |

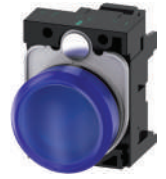

3SU1400-1GC10-1AA0

Kehribar 230 AC
 Kırmızı 230 AC
 Sarı 230 AC
 Yeşil 230 AC
 Mavi 230 AC
 Beyaz 230 AC
 Renksiz 230 AC

| | | |
|--------------------|----------|---|
| 3SU1106-6AA00-1AA0 | 1.643,00 | 1 |
| 3SU1106-6AA20-1AA0 | 1.643,00 | 1 |
| 3SU1106-6AA30-1AA0 | 1.643,00 | 1 |
| 3SU1106-6AA40-1AA0 | 1.643,00 | 1 |
| 3SU1106-6AA50-1AA0 | 1.643,00 | 1 |
| 3SU1106-6AA60-1AA0 | 1.643,00 | 1 |
| 3SU1106-6AA70-1AA0 | 1.643,00 | 1 |

Not: Tutucu, kontak ve LED modülleri aksesuarlar sayfasından (Sayfa:144) seçilebilir.

SIRIUS ACT buton ve sinyal ürünleri

Sirius ACT 22 mm parlak metal buton ve sinyal ürünleri

| Malzeme Cinsi | Sipariş No | Birim Fiyatı TL | Min. Sipariş Adedi |
|--|------------|-----------------|--------------------|
| SIRIUS ACT BUTONLAR, 22 mm, PARLAK METAL, IP69K | | | |

Komple Yay Dönüşlü Butonlar



3SU1150-0AB10-1CA0

| | | | | |
|---------|-------|--------------------|----------|---|
| Siyah | 1NO | 3SU1150-0AB10-1BA0 | 1.179,00 | 1 |
| Siyah | 1NC | 3SU1150-0AB10-1CA0 | 1.179,00 | 1 |
| Kırmızı | 1NC | 3SU1150-0AB20-1CA0 | 1.179,00 | 1 |
| Sarı | 1NO | 3SU1150-0AB30-1BA0 | 1.179,00 | 1 |
| Yeşil | 1NO | 3SU1150-0AB40-1BA0 | 1.179,00 | 1 |
| Yeşil | NO+NC | 3SU1150-0AB40-1FA0 | 1.456,00 | 1 |
| Mavi | 1NO | 3SU1150-0AB50-1BA0 | 1.179,00 | 1 |
| Beyaz | 1NO | 3SU1150-0AB60-1BA0 | 1.179,00 | 1 |
| Renksiz | 1NO | 3SU1150-0AB70-1BA0 | 1.179,00 | 1 |

Komple Işıklı Yay Dönüşlü LED'li Butonlar



3SU1152-0AB40-1BA0

| | | | | |
|----------|--------------|--------------------|----------|---|
| Kehribar | 24 AC/DC 1NO | 3SU1152-0AB00-1BA0 | 2.014,00 | 1 |
| Kırmızı | 24 AC/DC 1NC | 3SU1152-0AB20-1CA0 | 2.014,00 | 1 |
| Sarı | 24 AC/DC 1NO | 3SU1152-0AB30-1BA0 | 2.014,00 | 1 |
| Yeşil | 24 AC/DC 1NO | 3SU1152-0AB40-1BA0 | 2.014,00 | 1 |
| Mavi | 24 AC/DC 1NO | 3SU1152-0AB50-1BA0 | 2.014,00 | 1 |
| Beyaz | 24 AC/DC 1NO | 3SU1152-0AB60-1BA0 | 2.014,00 | 1 |
| Renksiz | 24 AC/DC 1NO | 3SU1152-0AB70-1BA0 | 2.014,00 | 1 |



3SU1156-0AB50-1BA0

| | | | | |
|----------|------------|--------------------|----------|---|
| Kehribar | 230 AC 1NO | 3SU1156-0AB00-1BA0 | 2.508,00 | 1 |
| Kırmızı | 230 AC 1NC | 3SU1156-0AB20-1CA0 | 2.508,00 | 1 |
| Sarı | 230 AC 1NO | 3SU1156-0AB30-1BA0 | 2.508,00 | 1 |
| Yeşil | 230 AC 1NO | 3SU1156-0AB40-1BA0 | 2.508,00 | 1 |
| Mavi | 230 AC 1NO | 3SU1156-0AB50-1BA0 | 2.508,00 | 1 |
| Beyaz | 230 AC 1NO | 3SU1156-0AB60-1BA0 | 2.508,00 | 1 |
| Renksiz | 230 AC 1NO | 3SU1156-0AB70-1BA0 | 2.508,00 | 1 |



3SU1050-3BB42-0AK0

İkiz Butonlar*

| | | | |
|---|--------------------|----------|---|
| Kırmızı - yeşil çıkık kafalı | 3SU1050-3BB42-0AA0 | 1.145,00 | 1 |
| 0-1 yazılı kırmızı - yeşil çıkık kafalı | 3SU1050-3BB42-0AK0 | 1.215,00 | 1 |
| Yukarı - aşağı ok simgeli kırmızı - yeşil** | 3SU1051-3AB42-0AN0 | 1.358,00 | 1 |
| 0-1 yazılı kırmızı-yeşil | 3SU1050-3AB42-0AK0 | 1.178,00 | 1 |

*Tutucu, kontak ve LED modülü içermez ayrıca sipariş edilmelidir.

** Işıklandırılabilir.

Acil Stop Mantar Butonlar 40mm



3SU1150-1HA20-1CHO

| | | | |
|--|--------------------|----------|---|
| Çek-Kur 1NC "NOT-HALT" plakalı | 3SU1150-1HA20-1CHO | 2.743,00 | 1 |
| Çevir-Kur 1NC "NOT-HALT" plakalı | 3SU1150-1HB20-1CHO | 2.743,00 | 1 |
| Çevir-Kur 1NC "EMERGENCY STOP" plakalı | 3SU1150-1HB20-1CG0 | 2.743,00 | 1 |
| Çek-Kur 1NC | 3SU1150-1BA20-1CA0 | 2.540,00 | 1 |

Acil Stop Mantar Butonlar*



3SU1050-1HF20-0AA0

| | | | |
|--------------------------|--------------------|----------|---|
| Çevir-kur Ø40 mm | 3SU1050-1HB20-0AA0 | 1.677,00 | 1 |
| Çevir-kur Ø60 mm | 3SU1050-1JB20-0AA0 | 1.915,00 | 1 |
| Çevir-kur, ışıklı Ø30 mm | 3SU1051-1GB20-0AA0 | 1.964,00 | 1 |
| Çevir-kur, ışıklı Ø40 mm | 3SU1051-1HB20-0AA0 | 1.964,00 | 1 |
| Çevir-kur, ışıklı Ø60 mm | 3SU1051-1JB20-0AA0 | 2.171,00 | 1 |
| Kilitli Ø40 mm | 3SU1050-1HF20-0AA0 | 3.508,00 | 1 |

*Tutucu, kontak ve LED modülü içermez ayrıca sipariş edilmelidir.

Not: Tutucu, kontak ve LED modülleri aksesuarlar sayfasından (Sayfa:144) seçilebilir.

SIRIUS ACT buton ve sinyal ürünleri

Sirius ACT 22 mm parlak metal buton ve sinyal ürünleri

| Malzeme Cinsi | Sipariş No | Birim Fiyatı TL | Min. Sipariş Adedi |
|--|------------|-----------------|--------------------|
| SIRIUS ACT MANDAL BUTONLAR ve SİNYAL LAMBALARI, 22mm, PARLAK METAL, IP69K | | | |



3SU1150-2BF60-1BA0



3SU1150-4BF11-1BA0

Komple Mandal Butonlar

| | | | |
|---|--------------------|----------|---|
| 0-1 pozisyonlu ışıklandırılabilir kalıcı mandal buton 1NO | 3SU1150-2BF60-1BA0 | 1.877,00 | 1 |
| 0-1 pozisyonlu ışıklandırılabilir kalıcı mandal buton 1NO/1NC | 3SU1150-2BF60-1MA0 | 2.233,00 | 1 |
| 1-0-2 pozisyonlu ışıklandırılabilir yay dönüşlü mandal buton 1NO, 1NO | 3SU1150-2BM60-1NA0 | 2.523,00 | 1 |
| 1-0-2 pozisyonlu ışıklandırılabilir kalıcı mandal buton 1NO, 1NO | 3SU1150-2BL60-1NA0 | 2.523,00 | 1 |

Komple Kilitli Mandal Butonlar*

| | | | |
|---|--------------------|----------|---|
| RONIS 0-1 pozisyonlu kilitli mandal buton 1NO | 3SU1150-4BF11-1BA0 | 3.308,00 | 1 |
|---|--------------------|----------|---|

*Tüm pozisyonlarda anahtar çıkartılabilir.

Kilitli Mandal Butonlar

| | | | |
|--|--------------------|----------|---|
| RONIS 0-1 pozisyonlu kilitli yay dönüşlü mandal buton kafası | 3SU1050-4BC01-0AA0 | 2.149,00 | 1 |
| RONIS 1-0-2 pozisyonlu kilitli yay dönüşlü mandal buton kafası | 3SU1050-4BM01-0AA0 | 2.399,00 | 1 |

Elektronik Mod Seçim Anahtarı Aksesuarları

| | | | |
|---|--------------------|-----------|---|
| Mod 1 yeşil anahtar | 3SU1900-0FV40-0AA0 | 1.604,00 | 1 |
| Mod 2 sarı anahtar | 3SU1900-0FW30-0AA0 | 1.604,00 | 1 |
| Mod 3 kırmızı anahtar | 3SU1900-0FX20-0AA0 | 1.604,00 | 1 |
| Mod 4 mavi anahtar | 3SU1900-0FY50-0AA0 | 1.604,00 | 1 |
| Elektronik mod seçim anahtarı için elektronik modül | 3SU1400-1GC10-1AA0 | 13.900,00 | 1 |



3SU1900-0FW30-0AA0



3SU1400-1GC10-1AA0

Komple LED'li Sinyal Lambaları

| | | | | |
|----------|----------|--------------------|----------|---|
| Kehribar | 24 AC/DC | 3SU1152-6AA00-1AA0 | 1.345,00 | 1 |
| Kırmızı | 24 AC/DC | 3SU1152-6AA20-1AA0 | 1.345,00 | 1 |
| Sarı | 24 AC/DC | 3SU1152-6AA30-1AA0 | 1.345,00 | 1 |
| Yeşil | 24 AC/DC | 3SU1152-6AA40-1AA0 | 1.345,00 | 1 |
| Mavi | 24 AC/DC | 3SU1152-6AA50-1AA0 | 1.345,00 | 1 |
| Beyaz | 24 AC/DC | 3SU1152-6AA60-1AA0 | 1.345,00 | 1 |
| Renksiz | 24 AC/DC | 3SU1152-6AA70-1AA0 | 1.345,00 | 1 |



3SU1102-0AA30-1AA0



3SU1156-6AA60-1AA0

| | | | | |
|---------|--------|--------------------|----------|---|
| Kırmızı | 230 AC | 3SU1156-6AA20-1AA0 | 1.812,00 | 1 |
| Sarı | 230 AC | 3SU1156-6AA30-1AA0 | 1.812,00 | 1 |
| Yeşil | 230 AC | 3SU1156-6AA40-1AA0 | 1.812,00 | 1 |
| Mavi | 230 AC | 3SU1156-6AA50-1AA0 | 1.812,00 | 1 |
| Beyaz | 230 AC | 3SU1156-6AA60-1AA0 | 1.812,00 | 1 |
| Renksiz | 230 AC | 3SU1156-6AA70-1AA0 | 1.812,00 | 1 |

Not: Tutucu, kontak ve LED modülleri aksesuarlar sayfasından (Sayfa:144) seçilebilir.

SIRIUS ACT buton ve sinyal ürünleri

Sirius ACT 30 mm mat metal buton ve sinyal ürünleri

| Malzeme Cinsi | Sipariş No | Birim Fiyatı TL | Min. Sipariş Adedi |
|---------------|------------|-----------------|--------------------|
|---------------|------------|-----------------|--------------------|

SIRIUS ACT BUTONLAR ve SİNYAL LAMBALARI, 30 mm, MAT METAL, YASSI TİP, IP69K



3SU1060-0JB30-0AA0



3SU1061-0JB20-0AA0



3SU1062-2DF60-0AA0



3SU1060-4LF11-0AA0



3SU1061-0JD70-0AA0

Yay Dönüştü Butonlar*

| | | | |
|---------|--------------------|----------|---|
| Siyah | 3SU1060-0JB10-0AA0 | 1.887,00 | 1 |
| Kırmızı | 3SU1060-0JB20-0AA0 | 1.887,00 | 1 |
| Sarı | 3SU1060-0JB30-0AA0 | 1.887,00 | 1 |
| Yeşil | 3SU1060-0JB40-0AA0 | 1.887,00 | 1 |
| Mavi | 3SU1060-0JB50-0AA0 | 1.887,00 | 1 |
| Beyaz | 3SU1060-0JB60-0AA0 | 1.887,00 | 1 |

Işıklı Yay Dönüştü Butonlar*

| | | | |
|---------|--------------------|----------|---|
| Kırmızı | 3SU1061-0JB20-0AA0 | 2.153,00 | 1 |
| Sarı | 3SU1061-0JB30-0AA0 | 2.153,00 | 1 |
| Yeşil | 3SU1061-0JB40-0AA0 | 2.153,00 | 1 |
| Mavi | 3SU1061-0JB50-0AA0 | 2.153,00 | 1 |

Mandal Butonlar*

| | | | |
|--|--------------------|----------|---|
| 0-1 pozisyonlu ışıklandırılabilir kalıcı mandal buton kırmızı | 3SU1062-2DF20-0AA0 | 2.373,00 | 1 |
| 0-1 pozisyonlu ışıklandırılabilir kalıcı mandal buton yeşil | 3SU1062-2DF40-0AA0 | 2.373,00 | 1 |
| 0-1 pozisyonlu ışıklandırılabilir kalıcı mandal buton beyaz | 3SU1062-2DF60-0AA0 | 2.373,00 | 1 |
| 1-0-2 pozisyonlu ışıklandırılabilir yay dönüştü mandal buton kırmızı | 3SU1062-2DM20-0AA0 | 2.373,00 | 1 |
| 1-0-2 pozisyonlu ışıklandırılabilir yay dönüştü mandal buton yeşil | 3SU1062-2DM40-0AA0 | 2.373,00 | 1 |
| 1-0-2 pozisyonlu ışıklandırılabilir yay dönüştü mandal buton beyaz | 3SU1062-2DM60-0AA0 | 2.373,00 | 1 |
| 1-0-2 pozisyonlu ışıklandırılabilir kalıcı mandal buton kırmızı | 3SU1062-2DL20-0AA0 | 2.373,00 | 1 |
| 1-0-2 pozisyonlu ışıklandırılabilir kalıcı mandal buton yeşil | 3SU1062-2DL40-0AA0 | 2.373,00 | 1 |
| 1-0-2 pozisyonlu ışıklandırılabilir kalıcı mandal buton beyaz | 3SU1062-2DL60-0AA0 | 2.373,00 | 1 |

Kilitli Mandal Butonlar**

| | | | |
|--|--------------------|----------|---|
| RONIS 0-1 pozisyonlu kilitli kalıcı mandal buton | 3SU1060-4LF11-0AA0 | 4.503,00 | 1 |
| RONIS 1-0-2 pozisyonlu kilitli kalıcı mandal buton | 3SU1060-4LL11-0AA0 | 4.716,00 | 1 |

**Tüm pozisyonlarda anahtar çıkartılabilir.

Sinyal Lambaları*

| | | | |
|---------|--------------------|----------|---|
| Kırmızı | 3SU1061-0JD20-0AA0 | 2.153,00 | 1 |
| Sarı | 3SU1061-0JD30-0AA0 | 2.153,00 | 1 |
| Yeşil | 3SU1061-0JD40-0AA0 | 2.153,00 | 1 |
| Mavi | 3SU1061-0JD50-0AA0 | 2.153,00 | 1 |
| Renksiz | 3SU1061-0JD70-0AA0 | 2.153,00 | 1 |

*Tutucu, kontak ve LED modülü içermez ayrıca sipariş edilmelidir.

Not: Tutucu, kontak ve LED modülleri aksesuarlar sayfasından (Sayfa:144) seçilebilir.

SIRIUS ACT buton ve sinyal ürünleri

Sirius ACT aksesuarlar

| Malzeme Cinsi | Sipariş No | Birim Fiyatı TL | Min. Sipariş Adedi |
|---------------------------------------|------------|-----------------|--------------------|
| SIRIUS ACT BUTONLAR22mm, IP69K | | | |



3SU1900-0AM10-0AA0

Joystick Kontrol

| | | | |
|---|---------------------|----------|---|
| Mekanik kilitlemesiz, 2 yönlü, yatay, plastik 2NO | 3SU1100-7AC10-1NAA0 | 5.076,00 | 1 |
| Mekanik kilitlemesiz, 2 yönlü, dikey, plastik 2NO | 3SU1100-7AD10-1NAA0 | 5.076,00 | 1 |
| Mekanik kilitlemesiz, 4 yönlü, plastik 4NO | 3SU1100-7AF10-1QAA0 | 7.016,00 | 1 |



3SU1900-0AM10-0AA0

Potansiyometre

| | | | |
|----------------------------------|---------------------|----------|---|
| 1 k ohm plastik potansiyometre | 3SU1200-2PQ10-1AAA0 | 5.086,00 | 1 |
| 4.7 k ohm plastik potansiyometre | 3SU1200-2PR10-1AAA0 | 5.086,00 | 1 |
| 10 k ohm plastik potansiyometre | 3SU1200-2PS10-1AAA0 | 5.086,00 | 1 |

SIRIUS ACT AKSESUARLAR



3SU1900-0AM10-0AA0

Etiket Tutucular

| | | | |
|--|---------------------|--------|----|
| Etiket tutucu 12.5-17.5 mm tek tarafı yuvarlak | 3SU1900-0AG10-0AAA0 | 172,00 | 10 |
| Etiket tutucu 17.5-27 mm tek tarafı yuvarlak | 3SU1900-0AP10-0AAA0 | 239,00 | 10 |
| Etiket tutucu 17.5-27 mm | 3SU1900-0AH10-0AAA0 | 239,00 | 10 |
| Joystick 2 yönlü etiket tutucu | 3SU1900-0AL10-0AAA0 | 772,00 | 1 |
| Joystick 4 yönlü etiket tutucu | 3SU1900-0AM10-0AAA0 | 845,00 | 1 |

Silikon Koruyucular

| | | | |
|------------------------------|---------------------|--------|---|
| 22 mm buton silikon koruyucu | 3SU1900-0DB70-0AAA0 | 445,00 | 5 |
| İkiz buton silikon koruyucu | 3SU1900-0DG70-0AAA0 | 504,00 | 1 |

Kör Tapa

| | | | |
|------------------|---------------------|--------|---|
| Plastik kör tapa | 3SU1900-0FA10-0AAA0 | 445,00 | 5 |
| Metal kör tapa | 3SU1950-0FA80-0AAA0 | 518,00 | 5 |

Koruma Kapağı

| | | | |
|---|---------------------|----------|---|
| 22 mm butonlar için basmaya karşı koruma kapağı | 3SU1950-0DV80-0AAA0 | 3.646,00 | 1 |
|---|---------------------|----------|---|

Potansiyometre Aksesuar

| | | | |
|---------------------------------------|--------------------|--------|----|
| Potansiyometre için 0-9 yazılı etiket | 3SU1900-0BG16-0RT0 | 459,00 | 10 |
|---------------------------------------|--------------------|--------|----|



3SU1900-0BG16-0RT0

SIRIUS ACT buton ve sinyal ürünleri

Sirius ACT aksesuarlar

| Malzeme Cinsi | Sipariş No | Birim Fiyatı TL | Min. Sipariş Adedi |
|-------------------------------|------------|-----------------|--------------------|
| SIRIUS ACT AKSESUARLAR | | | |

Tutucular



YENİ

Metal ve plastik ile uyumlu, kontak bloğu olmayan tutucu
Plastik, kontak bloğu olmayan tutucu
Plastik, 4 kontak bloğu takılabilir geniş tutucu
Metal, 4 kontak bloğu takılabilir geniş tutucu

| | | |
|--------------------|--------|---|
| 3SU1550-0AA10-0AA0 | 363,00 | 5 |
| 3SU1500-0AA10-0AA0 | 243,00 | 5 |
| 3SU1500-0BA10-0AA0 | 328,00 | 5 |
| 3SU1550-0BA10-0AA0 | 476,00 | 5 |

3SU1550-0AA10-0AA0

Kontakt Blokları



3SU1400-1AA10-1HA0

1 NO, kontak bloğu
1 NC, kontak bloğu
1 NO+1 NC Kontak bloğu
1 NC, emniyetli kontak bloğu (montaj izlemeli)
2 NO, kontak bloğu
2 NC, kontak bloğu

| | | |
|--------------------|----------|---|
| 3SU1400-1AA10-1BA0 | 406,00 | 5 |
| 3SU1400-1AA10-1CA0 | 406,00 | 5 |
| 3SU1400-1AA10-1FA0 | 797,00 | 1 |
| 3SU1400-1AA10-1HA0 | 1.006,00 | 1 |
| 3SU1400-1AA10-1DA0 | 797,00 | 1 |
| 3SU1400-1AA10-1EA0 | 797,00 | 1 |

3SU1400-1AA10-1BA0

LED Modüller



3SU1401-1BB30-1AA0

24 V AC/DC kehribar rengi LED modül
24 V AC/DC kırmızı renkli LED modül
24 V AC/DC sarı renkli LED modül
24 V AC/DC yeşil renkli LED modül
24 V AC/DC mavi renkli LED modül
24 V AC/DC beyaz renkli LED modül
230 V AC kehribar rengi LED modül
230 V AC kırmızı renkli LED modül
230 V AC sarı renkli LED modül
230 V AC yeşil renkli LED modül
230 V AC mavi renkli LED modül
230 V AC beyaz renkli LED modül

| | | |
|--------------------|----------|---|
| 3SU1401-1BB00-1AA0 | 664,00 | 5 |
| 3SU1401-1BB20-1AA0 | 664,00 | 5 |
| 3SU1401-1BB30-1AA0 | 664,00 | 5 |
| 3SU1401-1BB40-1AA0 | 664,00 | 5 |
| 3SU1401-1BB50-1AA0 | 664,00 | 5 |
| 3SU1401-1BB60-1AA0 | 664,00 | 5 |
| 3SU1401-1BF00-1AA0 | 1.071,00 | 1 |
| 3SU1401-1BF20-1AA0 | 1.071,00 | 1 |
| 3SU1401-1BF30-1AA0 | 1.071,00 | 1 |
| 3SU1401-1BF40-1AA0 | 1.071,00 | 1 |
| 3SU1401-1BF50-1AA0 | 1.071,00 | 1 |
| 3SU1401-1BF60-1AA0 | 1.071,00 | 1 |

Buton kutusuna uygun LED modülleri



3SU1401-2BB60-1AA0

24 V AC/DC kehribar rengi LED modül
24 V AC/DC kırmızı renkli LED modül
24 V AC/DC sarı renkli LED modül
24 V AC/DC yeşil renkli LED modül
24 V AC/DC mavi renkli LED modül
24 V AC/DC beyaz renkli LED modül
230 V AC kehribar rengi LED modül
230 V AC kırmızı renkli LED modül
230 V AC sarı renkli LED modül
230 V AC yeşil renkli LED modül
230 V AC mavi renkli LED modül
230 V AC beyaz renkli LED modül

| | | |
|--------------------|----------|---|
| 3SU1401-2BB00-1AA0 | 684,00 | 5 |
| 3SU1401-2BB20-1AA0 | 684,00 | 5 |
| 3SU1401-2BB30-1AA0 | 684,00 | 5 |
| 3SU1401-2BB40-1AA0 | 684,00 | 5 |
| 3SU1401-2BB50-1AA0 | 684,00 | 5 |
| 3SU1401-2BB60-1AA0 | 684,00 | 5 |
| 3SU1401-2BF00-1AA0 | 1.224,00 | 1 |
| 3SU1401-2BF20-1AA0 | 1.224,00 | 1 |
| 3SU1401-2BF30-1AA0 | 1.224,00 | 1 |
| 3SU1401-2BF40-1AA0 | 1.224,00 | 1 |
| 3SU1401-2BF50-1AA0 | 1.224,00 | 1 |
| 3SU1401-2BF60-1AA0 | 1.224,00 | 1 |

Buton kutusuna uygun yardımcı kontak blokları



3SU1400-2AA10-1BA0

1NO kontak bloğu
1NC kontak bloğu

| | | |
|--------------------|--------|---|
| 3SU1400-2AA10-1BA0 | 516,00 | 5 |
| 3SU1400-2AA10-1CA0 | 516,00 | 5 |

Acil Durdurma Buton Aksesuarları



3SU1950-ODX30-0AA0

Plastik koruma halkası, yarım
5 asma kilit asılabilir koruma halkası
Plastik koruma halkası, tam
Sarı taban plakası "EMERGENCY STOP"
Sarı plastik taban plakası

| | | |
|--------------------|----------|---|
| 3SU1900-ODY30-0AA0 | 1.056,00 | 1 |
| 3SU1950-ODX30-0AA0 | 6.103,00 | 1 |
| 3SU1900-OEA30-0AA0 | 1.309,00 | 1 |
| 3SU1900-0BC31-0DA0 | 660,00 | 1 |
| 3SU1900-0BB31-0AA0 | 695,00 | 1 |

SIRIUS ACT buton ve sinyal ürünleri

Sirius ACT kutulu buton setleri



3SU1851-0NA00-2AA2



3SU1851-0NB00-2AA2



3SU1853-0AB00-2AB1



3SU1801-0AB00-2AB1



3SU1801-0AB00-2AB1



3SU1802-0AA00-0AB1

| Malzeme Cinsi | Sipariş No | Birim Fiyatı TL | Min. Sipariş Adedi |
|---------------|------------|-----------------|--------------------|
|---------------|------------|-----------------|--------------------|

SIRIUS ACT KUTU VE KUTULU BUTON SETLERİ

Kutulu Acil Durdurma Buton Setleri

Çevir-Kur, plastik gövde,1NC kontak, korumasız
Çevir-Kur, plastik gövde,1NC kontak, korumalı
Çevir-Kur, plastik gövde, 2NC kontak, korumalı
Çevir-Kur, metal gövde,1NC kontak, korumasız
Çevir-Kur, metal gövde,1NC kontak, korumalı

| | | |
|--------------------|----------|---|
| 3SU1801-0NA00-2AA2 | 4.012,00 | 1 |
| 3SU1801-0NA00-2AC2 | 5.102,00 | 1 |
| 3SU1801-0NB00-2AC2 | 5.610,00 | 1 |
| 3SU1851-0NA00-2AA2 | 6.638,00 | 1 |
| 3SU1851-0NA00-2AC2 | 9.796,00 | 1 |

Kutulu Buton Setleri

Plastik etanj kutusu 1 yeşil buton 1NO kontak
Plastik etanj kutusu 1 kırmızı buton 1NC kontak
Plastik etanj kutusu 1 siyah buton 1NC kontak
Plastik etanj kutusu 1 yeşil 1 kırmızı buton 1NC - 1NO kontak
Plastik etanj kutusu 1 yeşil 1 kırmızı buton 1 sinyal lambası (renksiz) 1NO - 1NC kontak
Metal etanj kutusu 1 yeşil buton 1NO kontak
Metal etanj kutusu 1 kırmızı buton 1NC kontak
Metal etanj kutusu 1 yeşil 1 kırmızı buton 1NO-1NC kontak
Metal etanj kutusu 1 yeşil 1 kırmızı buton 1 sinyal lambası (renksiz) 1NO-1NC kontak

| | | |
|--------------------|----------|---|
| 3SU1801-0AB00-2AB1 | 2.489,00 | 1 |
| 3SU1801-0AC00-2AB1 | 2.489,00 | 1 |
| 3SU1801-0AE00-2AB1 | 2.489,00 | 1 |
| 3SU1802-0AB00-2AB1 | 3.862,00 | 1 |
| 3SU1803-0AB00-2AB1 | 4.974,00 | 1 |
| 3SU1851-0AB00-2AB1 | 4.485,00 | 1 |
| 3SU1851-0AC00-2AB1 | 4.485,00 | 1 |
| 3SU1852-0AB00-2AB1 | 6.587,00 | 1 |
| 3SU1853-0AB00-2AB1 | 8.966,00 | 1 |

Boş Buton Kutuları

Plastik 1 delikli boş kutu
Plastik 2 delikli boş kutu
Plastik 3 delikli boş kutu
Plastik 4 delikli boş kutu
Plastik 6 delikli boş kutu
Metal 1 delikli boş kutu
Metal 2 delikli boş kutu
Metal 3 delikli boş kutu
Metal 4 delikli boş kutu
Metal 6 delikli boş kutu
Acil durdurma plastik 1 delikli boş kutu
Acil durdurma metal 1 delikli boş kutu

| | | |
|--------------------|----------|---|
| 3SU1801-0AA00-0AB1 | 1.812,00 | 1 |
| 3SU1802-0AA00-0AB1 | 1.964,00 | 1 |
| 3SU1803-0AA00-0AB1 | 2.097,00 | 1 |
| 3SU1804-0AA00-0AB1 | 2.551,00 | 1 |
| 3SU1806-0AA00-0AB1 | 4.085,00 | 1 |
| 3SU1851-0AA00-0AB1 | 3.161,00 | 1 |
| 3SU1852-0AA00-0AB1 | 3.732,00 | 1 |
| 3SU1853-0AA00-0AB1 | 4.851,00 | 1 |
| 3SU1854-0AA00-0AB1 | 6.278,00 | 1 |
| 3SU1856-0AA00-0AB1 | 8.228,00 | 1 |
| 3SU1801-0AA00-0AA2 | 1.295,00 | 1 |
| 3SU1851-0AA00-0AA2 | 3.329,00 | 1 |

NOT: Kutuya uygun ek kontak bloklarını 3SU1 aksesuarlar sayfasından (Sayfa:144) seçebilirsiniz.

SIRIUS ACT buton ve sinyal ürünleri

Sirius ACT 22 mm plastik buton ve sinyal ürünleri

| Malzeme Cinsi | Sipariş No | Birim Fiyatı TL | Min. Sipariş Adedi |
|---------------|------------|-----------------|--------------------|
|---------------|------------|-----------------|--------------------|

SIRIUS ACT BUTON KAFALARI, 22mm, PLASTİK, IP69K



3SU1000-0AA20-0AA0

Yay Dönüslü Buton Kafaları

| | | | |
|---------|--------------------|--------|---|
| Siyah | 3SU1000-0AB10-0AA0 | 401,00 | 1 |
| Kırmızı | 3SU1000-0AB20-0AA0 | 401,00 | 1 |
| Sarı | 3SU1000-0AB30-0AA0 | 401,00 | 1 |
| Yeşil | 3SU1000-0AB40-0AA0 | 401,00 | 1 |
| Mavi | 3SU1000-0AB50-0AA0 | 401,00 | 1 |
| Beyaz | 3SU1000-0AB60-0AA0 | 401,00 | 1 |
| Renksiz | 3SU1000-0AB70-0AA0 | 401,00 | 1 |



3SU1001-0AA40-0AA0

Işıklandırılabilir Yay Dönüslü Buton Kafaları

| | | | |
|---------|--------------------|--------|---|
| Siyah | 3SU1001-0AB10-0AA0 | 552,00 | 1 |
| Kırmızı | 3SU1001-0AB20-0AA0 | 552,00 | 1 |
| Sarı | 3SU1001-0AB30-0AA0 | 552,00 | 1 |
| Yeşil | 3SU1001-0AB40-0AA0 | 552,00 | 1 |
| Mavi | 3SU1001-0AB50-0AA0 | 552,00 | 1 |
| Beyaz | 3SU1001-0AB60-0AA0 | 552,00 | 1 |
| Renksiz | 3SU1001-0AB70-0AA0 | 552,00 | 1 |



3SU1000-4BL11-0AA0

Mandal Buton Kafaları

| | | | |
|--|--------------------|--------|---|
| 0-1 pozisyonlu ışıklandırılabilir kalıcı mandal buton | 3SU1002-2BF60-0AA0 | 811,00 | 1 |
| 1-0-2 pozisyonlu ışıklandırılabilir kalıcı mandal buton | 3SU1002-2BL60-0AA0 | 811,00 | 1 |
| 1-0-2 pozisyonlu ışıklandırılabilir yay dönüslü mandal buton | 3SU1002-2BM60-0AA0 | 811,00 | 1 |



3SU1000-4BL11-0AA0

Kilitli Mandal Buton Kafaları

| | | | |
|---|--------------------|----------|---|
| RONIS 0-1 pozisyonlu kilitli mandal buton | 3SU1000-4BF11-0AA0 | 1.964,00 | 1 |
| RONIS 1-0-2 pozisyonlu kilitli mandal buton | 3SU1000-4BL11-0AA0 | 2.137,00 | 1 |

*Tüm pozisyonlarda anahtar çıkartılabilir.

Sinyal Lambası Kafaları

| | | | |
|---------|--------------------|--------|---|
| Kırmızı | 3SU1001-6AA20-0AA0 | 323,00 | 5 |
| Sarı | 3SU1001-6AA30-0AA0 | 323,00 | 5 |
| Yeşil | 3SU1001-6AA40-0AA0 | 323,00 | 5 |
| Mavi | 3SU1001-6AA50-0AA0 | 323,00 | 5 |
| Beyaz | 3SU1001-6AA60-0AA0 | 323,00 | 5 |
| Renksiz | 3SU1001-6AA70-0AA0 | 323,00 | 5 |



3SU1001-6AA30-0AA0

4'lü Buton Kafaları

| | | | |
|--|--------------------|----------|---|
| Plastik 4 konumlu buton kafası | 3SU1000-3FB11-0AA0 | 3.481,00 | 1 |
| Plastik 4 konumlu buton kafası (Ok işaretli) | 3SU1000-3FB11-0AU0 | 3.481,00 | 1 |



3SU1000-3FB11-0AA0

Not: Tutucu, kontak ve LED modülleri aksesuarlar sayfasından (Sayfa:144) seçilebilir.

SIRIUS ACT buton ve sinyal ürünleri

Sirius ACT 22 mm parlak metal buton ve sinyal ürünleri

| Malzeme Cinsi | Sipariş No | Birim Fiyatı TL | Min. Sipariş Adedi |
|---------------|------------|-----------------|--------------------|
|---------------|------------|-----------------|--------------------|

SIRIUS ACT BUTON KAFALARI, 22mm, METAL, IP69K



3SU1050-0AA10-0AA0

Yay Dönüslü Buton Kafaları

| | | | |
|---------|--------------------|--------|---|
| Siyah | 3SU1050-0AB10-0AA0 | 508,00 | 1 |
| Kırmızı | 3SU1050-0AB20-0AA0 | 508,00 | 1 |
| Sarı | 3SU1050-0AB30-0AA0 | 508,00 | 1 |
| Yeşil | 3SU1050-0AB40-0AA0 | 508,00 | 1 |
| Mavi | 3SU1050-0AB50-0AA0 | 508,00 | 1 |
| Beyaz | 3SU1050-0AB60-0AA0 | 508,00 | 1 |
| Renksiz | 3SU1050-0AB70-0AA0 | 508,00 | 1 |



3SU1051-0AA50-0AA0

Işıklandırılabilir Yay Dönüslü Buton Kafaları

| | | | |
|---------|--------------------|--------|---|
| Kırmızı | 3SU1051-0AB20-0AA0 | 610,00 | 1 |
| Sarı | 3SU1051-0AB30-0AA0 | 610,00 | 1 |
| Yeşil | 3SU1051-0AB40-0AA0 | 610,00 | 1 |
| Mavi | 3SU1051-0AB50-0AA0 | 610,00 | 1 |
| Beyaz | 3SU1051-0AB60-0AA0 | 610,00 | 1 |
| Renksiz | 3SU1051-0AB70-0AA0 | 610,00 | 1 |



3SU1052-2BL60-0AA0

Mandal Buton Kafaları

| | | | |
|--|--------------------|--------|---|
| 0-1 pozisyonlu ışıklandırılabilir kalıcı mandal buton | 3SU1052-2BF60-0AA0 | 910,00 | 1 |
| 1-0-2 pozisyonlu ışıklandırılabilir kalıcı mandal buton | 3SU1052-2BL60-0AA0 | 910,00 | 1 |
| 1-0-2 pozisyonlu ışıklandırılabilir yay dönüslü mandal buton | 3SU1052-2BM60-0AA0 | 910,00 | 1 |



3SU1051-0AA50-0AA0

Kilitli Mandal Buton Kafaları

| | | | |
|---|--------------------|----------|---|
| RONIS 0-1 pozisyonlu kilitli mandal buton | 3SU1050-4BF11-0AA0 | 2.149,00 | 1 |
| RONIS 1-0-2 pozisyonlu kilitli mandal buton | 3SU1050-4BL11-0AA0 | 2.273,00 | 1 |

*Tüm pozisyonlarda anahtar çıkartılabilir.

Sinyal Lambası Kafaları

| | | | |
|---------|--------------------|--------|---|
| Kırmızı | 3SU1051-6AA20-0AA0 | 372,00 | 5 |
| Sarı | 3SU1051-6AA30-0AA0 | 372,00 | 5 |
| Yeşil | 3SU1051-6AA40-0AA0 | 372,00 | 5 |
| Mavi | 3SU1051-6AA50-0AA0 | 372,00 | 5 |
| Beyaz | 3SU1051-6AA60-0AA0 | 372,00 | 5 |
| Renksiz | 3SU1051-6AA70-0AA0 | 372,00 | 5 |



3SU1051-6AA30-0AA0

Not: Tutucu, kontak ve LED modülleri aksesuarlar sayfasından (Sayfa:144) seçilebilir.

SIRIUS ACT buton ve sinyal ürünleri

Sirius ACT profinet haberleşmeli buton ve sinyal ürünleri

| Malzeme Cinsi | Sipariş No | Birim Fiyatı TL | Min. Sipariş Adedi |
|---------------|------------|-----------------|--------------------|
|---------------|------------|-----------------|--------------------|

SIRIUS ACT PROFİNET HABERLEŞMELİ BUTON ve SİNYAL ÜRÜNLERİ

Sirius ACT Profinet Ana Modülleri

| | | | |
|--|--------------------|-----------|---|
| Sirius ACT Profinet Ana Modül | 3SU1400-1LK10-1AA1 | 18.770,00 | 1 |
| Sirius ACT Safety Özellikli Profinet Ana Modül | 3SU1400-1LL10-1BA1 | 29.890,00 | 1 |
| Sirius ACT Profinet Ana Modül 4DI/1DQ | 3SU1400-1LK10-1BA1 | 24.377,00 | 1 |

Sirius ACT Kontaktlı Terminal Modülleri

| | | | |
|--|--------------------|----------|---|
| LED Özelliği Olmayan Kontaktlı Terminal Modülü | 3SU1400-1MA10-1BA1 | 2.763,00 | 1 |
| Kırmızı LED'li Kontaktlı Terminal Modülü | 3SU1401-1MC20-1CA1 | 2.964,00 | 1 |
| Sarı LED'li Kontaktlı Terminal Modülü | 3SU1401-1MC30-1CA1 | 2.964,00 | 1 |
| Yeşil LED'li Kontaktlı Terminal Modülü | 3SU1401-1MC40-1CA1 | 2.964,00 | 1 |
| Mavi LED'li Kontaktlı Terminal Modülü | 3SU1401-1MC50-1CA1 | 2.964,00 | 1 |
| Beyaz LED'li Kontaktlı Terminal Modülü | 3SU1401-1MC60-1CA1 | 2.964,00 | 1 |
| Kehribar LED'li Kontaktlı Terminal Modülü | 3SU1401-1MC00-1CA1 | 2.964,00 | 1 |

Sirius ACT LED'li Terminal Modülleri

| | | | |
|---------------------------------|--------------------|----------|---|
| Kırmızı LED'li Terminal Modülü | 3SU1401-1ME20-1DA1 | 2.775,00 | 1 |
| Sarı LED'li Terminal Modülü | 3SU1401-1ME30-1DA1 | 2.775,00 | 1 |
| Yeşil LED'li Terminal Modülü | 3SU1401-1ME40-1DA1 | 2.775,00 | 1 |
| Mavi LED'li Terminal Modülü | 3SU1401-1ME50-1DA1 | 2.775,00 | 1 |
| Beyaz LED'li Terminal Modülü | 3SU1401-1ME60-1DA1 | 2.775,00 | 1 |
| Kehribar LED'li Terminal Modülü | 3SU1401-1ME00-1DA1 | 2.775,00 | 1 |

Sirius ACT LED Modülleri

| | | | |
|---------------------|--------------------|----------|---|
| Kırmızı LED Modülü | 3SU1401-3BA20-5AA0 | 1.364,00 | 1 |
| Sarı LED Modülü | 3SU1401-3BA30-5AA0 | 1.364,00 | 1 |
| Yeşil LED Modülü | 3SU1401-3BA40-5AA0 | 1.364,00 | 1 |
| Mavi LED Modülü | 3SU1401-3BA50-5AA0 | 1.364,00 | 1 |
| Beyaz LED Modülü | 3SU1401-3BA60-5AA0 | 1.364,00 | 1 |
| Kehribar LED Modülü | 3SU1401-3BA00-5AA0 | 1.364,00 | 1 |

Sirius ACT Profinet Kabloları

| | | | |
|---------------------|--------------------|----------|---|
| 5 metre Flat Kablo | 3SU1900-0KQ80-0AA0 | 1.078,00 | 1 |
| 10 metre Flat Kablo | 3SU1900-0KP80-0AA0 | 2.000,00 | 1 |

Sirius ACT Profinet Hafıza Modülü

| | | | |
|---------------|---------------|----------|---|
| Hafıza Modülü | 3RK3931-0AA00 | 2.921,00 | 1 |
|---------------|---------------|----------|---|



3SU1400-1LK10-1AA1



3SU1401-1MC20-1CA1



3SU1401-1ME20-1DA1



3SU1401-1ME60-1DA1



3SU1900-0KQ80-0AA0





3SB6 buton ve sinyal lambaları

Uygun maliyetle kalite ve sürekliliği bir arada sunuyor.



SIEMENS

3SB6 buton ve sinyal ürünleri

3SB6 22 mm plastik buton ve sinyal ürünleri

| Malzeme Cinsi | Sipariş No | Birim Fiyatı TL | Min. Sipariş Adedi |
|---------------|------------|-----------------|--------------------|
|---------------|------------|-----------------|--------------------|

3SB6 BUTON VE SİNYAL ÜRÜNLERİ, 22 mm, PLASTİK , IP65

Komple Yay Dönüştürücü Butonlar



3SB610-0AB30-1BA0

| | | | | |
|---------|-----|--------------------|--------|----|
| Siyah | 1NO | 3SB6110-0AB10-1BA0 | 588,00 | 10 |
| Siyah | 1NC | 3SB6110-0AB10-1CA0 | 588,00 | 10 |
| Kırmızı | 1NC | 3SB6110-0AB20-1CA0 | 588,00 | 10 |
| Sarı | 1NO | 3SB6110-0AB30-1BA0 | 588,00 | 10 |
| Yeşil | 1NO | 3SB6110-0AB40-1BA0 | 588,00 | 10 |
| Mavi | 1NO | 3SB6110-0AB50-1BA0 | 588,00 | 10 |
| Beyaz | 1NO | 3SB6110-0AB60-1BA0 | 588,00 | 10 |

Komple Işıklı Yay Dönüştürücü LED'li Butonlar



3SB6113-0DB50-1BA0

| | | | | |
|---------|---------------|--------------------|--------|----|
| Kırmızı | 24 AC/DC 1 NC | 3SB6113-0DB20-1CA0 | 997,00 | 10 |
| Sarı | 24 AC/DC 1 NO | 3SB6113-0DB30-1BA0 | 997,00 | 10 |
| Yeşil | 24 AC/DC 1 NO | 3SB6113-0DB40-1BA0 | 997,00 | 10 |
| Mavi | 24 AC/DC 1 NO | 3SB6113-0DB50-1BA0 | 997,00 | 10 |
| Beyaz | 24 AC/DC 1 NO | 3SB6113-0DB60-1BA0 | 997,00 | 10 |

| | | | | |
|---------|-----------------|--------------------|----------|----|
| Kırmızı | 110 V AC/DC 1NC | 3SB6115-0DB20-1CA0 | 1.287,00 | 10 |
| Sarı | 110 V AC/DC 1NO | 3SB6115-0DB30-1BA0 | 1.287,00 | 10 |
| Yeşil | 110 V AC/DC 1NO | 3SB6115-0DB40-1BA0 | 1.287,00 | 10 |
| Mavi | 110 V AC/DC 1NO | 3SB6115-0DB50-1BA0 | 1.287,00 | 10 |
| Beyaz | 110 V AC/DC 1NO | 3SB6115-0DB60-1BA0 | 1.287,00 | 10 |

| | | | | |
|---------|------------|--------------------|----------|----|
| Kırmızı | 230 AC 1NC | 3SB6116-0DB20-1CA0 | 1.287,00 | 10 |
| Sarı | 230 AC 1NO | 3SB6116-0DB30-1BA0 | 1.287,00 | 10 |
| Yeşil | 230 AC 1NO | 3SB6116-0DB40-1BA0 | 1.287,00 | 10 |
| Mavi | 230 AC 1NO | 3SB6116-0DB50-1BA0 | 1.287,00 | 10 |
| Beyaz | 230 AC 1NO | 3SB6116-0DB60-1BA0 | 1.287,00 | 10 |

Komple İkiz Butonlar



3SB6110-3AA24-1MK0

| | | | |
|---------------------------------|--------------------|----------|----|
| Kırmızı-yeşil ikiz buton 1NO/NC | 3SB6110-3AA24-1MK0 | 1.487,00 | 10 |
|---------------------------------|--------------------|----------|----|

Komple Acil Stop Mantar Butonlar Ø 40 mm



3SB6110-1HB20-1CA0

| | | | |
|-------------------------|--------------------|----------|----|
| Çevir-Kur 1NC Acil stop | 3SB6110-1HB20-1CA0 | 1.125,00 | 10 |
| Çek-Kur 1NC Acil stop | 3SB6110-1HA20-1CA0 | 1.125,00 | 10 |
| Anahtarlı 1NC Acil stop | 3SB6110-1HD20-1CA0 | 1.943,00 | 10 |

Komple Mandal Butonlar Kalıcı 0-1



3SB6110-2AA10-1BA0

| | | | |
|--|--------------------|--------|----|
| 0/1 Pozisyonlu kalıcı mandal buton 1NO | 3SB6110-2AA10-1BA0 | 786,00 | 10 |
| 1/0/2 Pozisyonlu kalıcı mandal buton 1NO,1NO | 3SB6110-2AL10-1NA0 | 997,00 | 10 |

Komple Kilitli Mandal Butonlar Kalıcı 0-1*

| | | | |
|--|--------------------|----------|----|
| 0/1 Pozisyonlu kalıcı mandal buton 1NO | 3SB6110-4AA11-1BA0 | 1.487,00 | 10 |
| 1/0/2 Pozisyonlu kalıcı mandal buton 1NO,1NO | 3SB6110-4AL11-1NA0 | 1.943,00 | 10 |

*Tüm pozisyonlarda anatar çıkartılabilir.

3SB6 buton ve sinyal ürünleri

3SB6 22 mm metal buton ve sinyal ürünleri

| Malzeme Cinsi | Sipariş No | Birim Fiyatı TL | Min. Sipariş Adedi |
|--|------------|-----------------|--------------------|
| 3SB6 BUTON VE SİNYAL ÜRÜNLERİ, 22 mm, METAL, IP65 | | | |



3SB6160-0AB30-1BA0

Komple Yay Dönüslü Butonlar

| | | | | |
|---------|-----|--------------------|--------|----|
| Siyah | 1NO | 3SB6160-0AB10-1BA0 | 670,00 | 10 |
| Siyah | 1NC | 3SB6160-0AB10-1CA0 | 670,00 | 10 |
| Kırmızı | 1NC | 3SB6160-0AB20-1CA0 | 670,00 | 10 |
| Sarı | 1NO | 3SB6160-0AB30-1BA0 | 670,00 | 10 |
| Yeşil | 1NO | 3SB6160-0AB40-1BA0 | 670,00 | 10 |
| Mavi | 1NO | 3SB6160-0AB50-1BA0 | 670,00 | 10 |
| Beyaz | 1NO | 3SB6160-0AB60-1BA0 | 670,00 | 10 |



3SB6163-0DB50-1BA0

Komple Işıklı Yay Dönüslü LED'li Butonlar

| | | | | |
|---------|---------------|--------------------|----------|----|
| Kırmızı | 24 AC/DC 1 NC | 3SB6163-0DB20-1CA0 | 1.083,00 | 10 |
| Sarı | 24 AC/DC 1 NO | 3SB6163-0DB30-1BA0 | 1.083,00 | 10 |
| Yeşil | 24 AC/DC 1 NO | 3SB6163-0DB40-1BA0 | 1.083,00 | 10 |
| Mavi | 24 AC/DC 1 NO | 3SB6163-0DB50-1BA0 | 1.083,00 | 10 |
| Beyaz | 24 AC/DC 1 NO | 3SB6163-0DB60-1BA0 | 1.083,00 | 10 |

| | | | | |
|---------|-----------------|--------------------|----------|----|
| Kırmızı | 110 V AC/DC 1NC | 3SB6165-0DB20-1CA0 | 1.450,00 | 10 |
| Sarı | 110 V AC/DC 1NO | 3SB6165-0DB30-1BA0 | 1.450,00 | 10 |
| Yeşil | 110 V AC/DC 1NO | 3SB6165-0DB40-1BA0 | 1.450,00 | 10 |
| Mavi | 110 V AC/DC 1NO | 3SB6165-0DB50-1BA0 | 1.450,00 | 10 |
| Beyaz | 110 V AC/DC 1NO | 3SB6165-0DB60-1BA0 | 1.450,00 | 10 |

| | | | | |
|---------|------------|--------------------|----------|----|
| Kırmızı | 230 AC 1NC | 3SB6166-0DB20-1CA0 | 1.450,00 | 10 |
| Sarı | 230 AC 1NO | 3SB6166-0DB30-1BA0 | 1.450,00 | 10 |
| Yeşil | 230 AC 1NO | 3SB6166-0DB40-1BA0 | 1.450,00 | 10 |
| Mavi | 230 AC 1NO | 3SB6166-0DB50-1BA0 | 1.450,00 | 10 |
| Beyaz | 230 AC 1NO | 3SB6166-0DB60-1BA0 | 1.450,00 | 10 |



3SB6160-3AA24-1MK0

Komple İkiz Butonlar

| | | | |
|---------------------------------|--------------------|----------|----|
| Kırmızı-yeşil ikiz buton 1NO/NC | 3SB6160-3AA24-1MK0 | 1.652,00 | 10 |
|---------------------------------|--------------------|----------|----|



3SB6110-1HD20-1CA0

Komple Acil Stop Mantar Butonlar Ø 40 mm

| | | | |
|-------------------------|--------------------|----------|----|
| Çek-Kur 1NC Acil stop | 3SB6160-1HA20-1CA0 | 1.325,00 | 10 |
| Çevir-Kur 1NC Acil stop | 3SB6160-1HB20-1CA0 | 1.325,00 | 10 |
| Anahtarlı 1NC Acil stop | 3SB6160-1HD20-1CA0 | 2.151,00 | 10 |



3SB6160-2AA10-1BA0

Komple Mandal Butonlar Kalıcı 0-1

| | | | |
|--|--------------------|----------|----|
| 0/1 Pozisyonlu kalıcı mandal buton 1NO | 3SB6160-2AA10-1BA0 | 960,00 | 10 |
| 1/0/2 Pozisyonlu kalıcı mandal buton 1NO,1NO | 3SB6160-2AL10-1NA0 | 1.083,00 | 10 |



3SB6160-4AL11-1NA0

Komple Kilitli Mandal Butonlar Kalıcı 0-1*

| | | | |
|--|--------------------|----------|----|
| 0/1 Pozisyonlu kalıcı kilitli mandal buton 1NO | 3SB6160-4AA11-1BA0 | 1.652,00 | 10 |
| 1/0/2 Pozisyonlu kalıcı kilitli mandal buton 1NO,1NO | 3SB6160-4AL11-1NA0 | 2.151,00 | 10 |

*Tüm pozisyonlarda anatar çıkartılabilir.

3SB6 buton ve sinyal ürünleri

3SB6 22 mm monoblok buton ve sinyal ürünleri

| Malzeme Cinsi | Sipariş No | Birim Fiyatı TL | Min. Sipariş Adedi |
|---------------|------------|-----------------|--------------------|
|---------------|------------|-----------------|--------------------|

3SB6 BUTON VE SİNYAL ÜRÜNLERİ, 22 mm, MONOBLOK , IP65

Komple Yay Dönümlü Butonlar



3SB6210-0AB40-1BA0

| | | | | |
|---------|-----|--------------------|--------|----|
| Siyah | 1NO | 3SB6210-0AB10-1BA0 | 461,00 | 10 |
| Siyah | 1NC | 3SB6210-0AB10-1CA0 | 461,00 | 10 |
| Kırmızı | 1NC | 3SB6210-0AB20-1CA0 | 461,00 | 10 |
| Sarı | 1NO | 3SB6210-0AB30-1BA0 | 461,00 | 10 |
| Yeşil | 1NO | 3SB6210-0AB40-1BA0 | 461,00 | 10 |
| Mavi | 1NO | 3SB6210-0AB50-1BA0 | 461,00 | 10 |
| Beyaz | 1NO | 3SB6210-0AB60-1BA0 | 461,00 | 10 |

Monoblok Sinyal Lambaları



3SB6213-6AA20-1AA0

| | | | | |
|---------|----------|--------------------|--------|----|
| Kırmızı | 24 AC/DC | 3SB6213-6AA20-1AA0 | 501,00 | 10 |
| Sarı | 24 AC/DC | 3SB6213-6AA30-1AA0 | 501,00 | 10 |
| Yeşil | 24 AC/DC | 3SB6213-6AA40-1AA0 | 501,00 | 10 |
| Mavi | 24 AC/DC | 3SB6213-6AA50-1AA0 | 501,00 | 10 |
| Beyaz | 24 AC/DC | 3SB6213-6AA60-1AA0 | 501,00 | 10 |

| | | | | |
|---------|-------------|--------------------|--------|----|
| Kırmızı | 110 V AC/DC | 3SB6215-6AA20-1AA0 | 712,00 | 10 |
| Sarı | 110 V AC/DC | 3SB6215-6AA30-1AA0 | 712,00 | 10 |
| Yeşil | 110 V AC/DC | 3SB6215-6AA40-1AA0 | 712,00 | 10 |
| Mavi | 110 V AC/DC | 3SB6215-6AA50-1AA0 | 712,00 | 10 |
| Beyaz | 110 V AC/DC | 3SB6215-6AA60-1AA0 | 712,00 | 10 |

| | | | | |
|---------|--------|--------------------|--------|----|
| Kırmızı | 230 AC | 3SB6216-6AA20-1AA0 | 712,00 | 10 |
| Sarı | 230 AC | 3SB6216-6AA30-1AA0 | 712,00 | 10 |
| Yeşil | 230 AC | 3SB6216-6AA40-1AA0 | 712,00 | 10 |
| Mavi | 230 AC | 3SB6216-6AA50-1AA0 | 712,00 | 10 |
| Beyaz | 230 AC | 3SB6216-6AA60-1AA0 | 712,00 | 10 |

Kontakt Bloğu

| | | | |
|-------------|--------------------|--------|----|
| 1NO Kontakt | 3SB6400-1AA10-1BA0 | 260,00 | 10 |
| 1NC Kontakt | 3SB6400-1AA10-1CA0 | 260,00 | 10 |

Led Bloklar



3SB6400-1AA10-1BA0

| | | | | |
|---------|----------|--------------------|--------|----|
| Kırmızı | 24 AC/DC | 3SB6403-1BA20-1AA0 | 385,00 | 10 |
| Sarı | 24 AC/DC | 3SB6403-1BA30-1AA0 | 385,00 | 10 |
| Yeşil | 24 AC/DC | 3SB6403-1BA40-1AA0 | 385,00 | 10 |
| Mavi | 24 AC/DC | 3SB6403-1BA50-1AA0 | 385,00 | 10 |
| Beyaz | 24 AC/DC | 3SB6403-1BA60-1AA0 | 385,00 | 10 |

| | | | | |
|---------|-------------|--------------------|--------|----|
| Kırmızı | 110 V AC/DC | 3SB6405-1BA20-1AA0 | 624,00 | 10 |
| Sarı | 110 V AC/DC | 3SB6405-1BA30-1AA0 | 624,00 | 10 |
| Yeşil | 110 V AC/DC | 3SB6405-1BA40-1AA0 | 624,00 | 10 |
| Mavi | 110 V AC/DC | 3SB6405-1BA50-1AA0 | 624,00 | 10 |
| Beyaz | 110 V AC/DC | 3SB6405-1BA60-1AA0 | 624,00 | 10 |

| | | | | |
|---------|--------|--------------------|--------|----|
| Kırmızı | 230 AC | 3SB6406-1BA20-1AA0 | 624,00 | 10 |
| Sarı | 230 AC | 3SB6406-1BA30-1AA0 | 624,00 | 10 |
| Yeşil | 230 AC | 3SB6406-1BA40-1AA0 | 624,00 | 10 |
| Mavi | 230 AC | 3SB6406-1BA50-1AA0 | 624,00 | 10 |
| Beyaz | 230 AC | 3SB6406-1BA60-1AA0 | 624,00 | 10 |

3SB2 serisi buton ve sinyal ürünleri

3SB2 16 mm plastik buton ve sinyal ürünleri

| Malzeme Cinsi | Anma Akımı (A) | Sipariş No | Birim Fiyatı TL | Min. Sipariş Adedi |
|---------------|----------------|------------|-----------------|--------------------|
|---------------|----------------|------------|-----------------|--------------------|

3SB2 Plastik Seri Ø 16 mm - Program

Komple Start-Stop Butonları

| | | | | | |
|---------------|-----|----|---------------|----------|---|
| Siyah Buton | 1NC | 10 | 3SB2203-0AB01 | 1.469,00 | 1 |
| Siyah Buton | 1NO | 10 | 3SB2202-0AB01 | 1.469,00 | 1 |
| Kırmızı Buton | 1NC | 10 | 3SB2203-0AC01 | 1.469,00 | 1 |
| Yeşil Buton | 1NO | 10 | 3SB2202-0AE01 | 1.469,00 | 1 |

Komple Işıklı Butonlar Duy ve 24V Ampul Dahil

| | | | | | |
|---------------|-----|----|---------------|----------|---|
| Kırmızı Buton | 1NC | 10 | 3SB2227-0AC01 | 2.225,00 | 1 |
| Sarı Buton | 1NO | 10 | 3SB2226-0AD01 | 2.225,00 | 1 |
| Yeşil Buton | 1NO | 10 | 3SB2226-0AE01 | 2.225,00 | 1 |

Komple Mandal Butonlar Kalıcı 0-1

| | | | | | |
|-------------|-----|----|---------------|----------|---|
| Siyah Buton | 1NO | 10 | 3SB2202-2AB01 | 2.359,00 | 1 |
|-------------|-----|----|---------------|----------|---|

Komple Mandal Butonlar Kalıcı 1-0-2

| | | | | | |
|-------|---------|----|---------------|----------|---|
| Siyah | 1NO+1NO | 10 | 3SB2210-2DB01 | 2.603,00 | 1 |
|-------|---------|----|---------------|----------|---|

Komple Mandal Butonlar Yaylı 1-0-2

| | | | | | |
|-------|---------|----|---------------|----------|---|
| Siyah | 1NO+1NO | 10 | 3SB2210-2EB01 | 2.603,00 | 1 |
|-------|---------|----|---------------|----------|---|

Mantar Buton

| | | | | | |
|--|--|----|---------------|----------|---|
| Kırmızı kalıcı 1NC Sarı "NOT-AUS" taban plakası ile | | 10 | 3SB2203-1AC01 | 2.186,00 | 1 |
|--|--|----|---------------|----------|---|

Komple Sinyal Lambaları Duy ve 24 V Ampul Dahil

| | | | | | |
|---------|--|--|---------------|----------|---|
| Kırmızı | | | 3SB2224-6BC06 | 1.221,00 | 1 |
| Sarı | | | 3SB2224-6BD06 | 1.221,00 | 1 |
| Yeşil | | | 3SB2224-6BE06 | 1.221,00 | 1 |
| Beyaz | | | 3SB2224-6BG06 | 1.221,00 | 1 |

Aksesuarlar

| | | | | | |
|---------------------|-----------------|--|-------------|--------|----|
| Kontakt Bloğu | 1NO | | 3SB2404-0B | 465,00 | 1 |
| Kontakt Bloğu | 1NC | | 3SB2404-0C | 465,00 | 1 |
| Sinyal lambası duyu | 24V Ampul Dahil | | 3SB2304-2H | 493,00 | 1 |
| Etiket Tutucu | | | 3SB2902-0AB | 133,00 | 10 |

SIRIUS 3SU1 Çift El Konsolları ve Aksesuarı

| | | | | | |
|--|--|--|--------------------|-----------|---|
| Çift-El konsol, Plastik (Butonlar dahil) | | | 3SU1803-3NB00-1AE1 | 24.853,00 | 1 |
| Çift-El konsol, Metal (Butonlar dahil) | | | 3SU1853-3NB00-1AA1 | 46.512,00 | 1 |
| Çift-El konsol, Metal (Butonlar dahil, ek buton montajı için hazır 4xdelik) | | | 3SU1853-3NB00-1AD1 | 48.814,00 | 1 |
| Çift-El konsol ayağı | | | 3SU1950-OHN10-0AA0 | 67.057,00 | 1 |

SIRIUS 3SE2 Ayak Pedalları

| | | | | | |
|--|--|--|---------------|-----------|---|
| Korumasız, Tekli Ayak Pedalı (1NO + 1NC) | | | 3SE2902-0AB20 | 8.316,00 | 1 |
| Korumasız, Tekli Ayak Pedalı (2NO + 2NC) | | | 3SE2903-1AB20 | 8.653,00 | 1 |
| Metal Korumalı, Tekli Ayak Pedalı (1NO + 1NC) | | | 3SE2902-0AA20 | 12.217,00 | 1 |
| Metal Korumalı, Tekli Ayak Pedalı (2NO + 2NC) | | | 3SE2903-1AA20 | 12.765,00 | 1 |
| Korumasız, İkili Ayak Pedalı (1NO + 1NC) | | | 3SE2932-0AB20 | 13.721,00 | 1 |
| Korumasız, İkili Ayak Pedalı (2NO + 2NC) | | | 3SE2932-1AB20 | 14.682,00 | 1 |
| Metal Korumalı, İkili Ayak Pedalı (2NO + 2NC) | | | 3SE2932-1AA20 | 20.849,00 | 1 |
| Metal Korumalı Tekli, 13850'ye Uygun Ayak Pedalı (2NO+2NC) | | | 3SE2924-3AA20 | 21.120,00 | 1 |



3SB2202-0AE01



3SB2226-0AD01



3SB2226-0AE01



3SB2203-1AC01



3SB2404-0B



3SU1853-3NB00-1AA1



3SU1950-OHN10-0AA0



3SE2903-1AA20



3SE2932-1AB20



3SE2932-1AA20



3SE2924-3AA20

SIRIUS emniyet röleleri

3SK1 emniyet röleleri



3SK1111-2AB30



3SK1121-2AB40



3SK1211-2BB40



3SK1220-2AB40

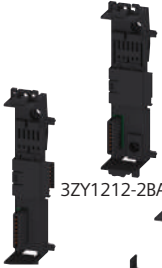

3ZY1212-2BA00

3ZY1212-1BA00

3ZY1212-2DA00

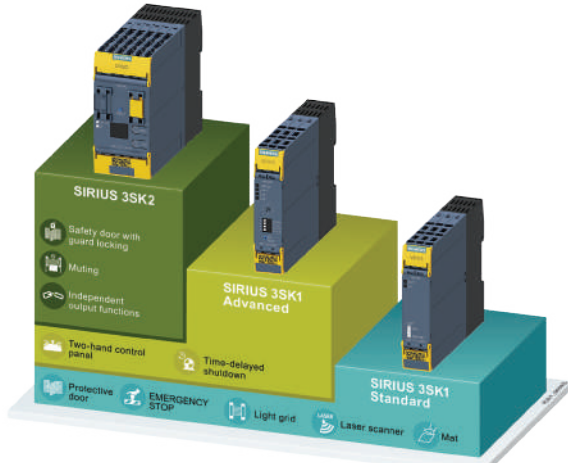

| Açıklama | Besleme Gerilimi | Ayarlanabilir Zaman Gecikmesi (sn) | Reset Start | Çıkış | | Sipariş No | Birim Fiyatı TL |
|----------|------------------|------------------------------------|-------------|-----------|----------|------------|-----------------|
| | | | | Emniyetli | Standart | | |

SIRIUS 3SK1 Standart Emniyet Röleleri

Acil Durdurma, Mekanik Emniyet Şalteri, Manyetik Emniyet Şalteri, Işık Perdesi veya Alan Tarayıcı İzleme

| | | | | | | | |
|------------------|------------|---|-------|-----|-----|---------------|-----------|
| Cat 4/Sil 3/Pl e | 24 V AC/DC | - | O / D | 3NO | 1NC | 3SK1111-2AB30 | 14.305,00 |
| Cat 4/Sil 3/Pl e | 24V DC | - | O / D | 2TR | 1TR | 3SK1112-2BB40 | 11.372,00 |

Acil Durdurma, Mekanik Emniyet Şalteri veya Manyetik Emniyet Şalteri İzleme

| | | | | | | | |
|------------------|----------------|---|-------|-----|-----|---------------|-----------|
| Cat 4/Sil 3/Pl e | 110-240V AC/DC | - | O / D | 3NO | 1NC | 3SK1111-2AW20 | 15.243,00 |
|------------------|----------------|---|-------|-----|-----|---------------|-----------|

SIRIUS 3SK1 Advanced Emniyet Röleleri

Çift-El, Acil Durdurma, Mekanik Emniyet Şalteri, Manyetik Emniyet Şalteri, Işık Perdesi veya Alan Tarayıcı İzleme

| | | | | | | | |
|------------------|--------|---------|-------|------------|-----|---------------|-----------|
| Cat 4/Sil 3/Pl e | 24V DC | - | O / D | 3NO | 1NC | 3SK1121-2AB40 | 19.378,00 |
| Cat 4/Sil 3/Pl e | 24V DC | - | O / D | 3TR | 1TR | 3SK1122-2AB40 | 13.635,00 |
| Cat 4/Sil 3/Pl e | 24V DC | - | O / D | 1TR | - | 3SK1120-2AB40 | 11.625,00 |
| Cat 4/Sil 3/Pl e | 24V DC | 0,05..3 | O / D | 2NO-2NO(t) | - | 3SK1121-2CB41 | 24.321,00 |
| Cat 4/Sil 3/Pl e | 24V DC | 0,5..30 | O / D | 2NO-2NO(t) | - | 3SK1121-2CB42 | 24.321,00 |
| Cat 4/Sil 3/Pl e | 24V DC | 5..300 | O / D | 2NO-2NO(t) | - | 3SK1121-2CB44 | 24.321,00 |
| Cat 4/Sil 3/Pl e | 24V DC | 0,05..3 | O / D | 2TR-2TR(t) | - | 3SK1122-2CB41 | 14.564,00 |
| Cat 4/Sil 3/Pl e | 24V DC | 0,5..30 | O / D | 2TR-2TR(t) | - | 3SK1122-2CB42 | 14.564,00 |
| Cat 4/Sil 3/Pl e | 24V DC | 5..300 | O / D | 2TR-2TR(t) | - | 3SK1122-2CB44 | 14.564,00 |

SIRIUS 3SK1 Çıkış Genişletme Modülleri

| | | | | | | | |
|------------------|----------------|---|---|-----|-----|---------------|-----------|
| Cat 4/Sil 3/Pl e | 24V DC | - | - | 4NO | 1NC | 3SK1211-2BB40 | 13.225,00 |
| Cat 4/Sil 3/Pl e | 110-240V AC/DC | - | - | 4NO | 1NC | 3SK1211-2BW20 | 13.225,00 |

SIRIUS 3SK1 Giriş Genişletme Modülü

| | | | | | | | |
|--------------------------------------|---|---|---|---|---|---------------|-----------|
| 2 X 1 Kanal ya da 1 x 2 Kanal İzleme | - | - | - | - | - | 3SK1220-2AB40 | 10.969,00 |
|--------------------------------------|---|---|---|---|---|---------------|-----------|

SIRIUS 3SK1 Opsiyonel Aksesuarlar

| | | | | | | | |
|---|---|---|---|---|---|---------------|----------|
| Güç kaynağı | - | - | - | - | - | 3SK1230-2AW20 | 9.097,00 |
| Cihaz konnektörü, type 1, 17,5 mm | - | - | - | - | - | 3ZY1212-1BA00 | 1.398,00 |
| Cihaz konnektörü, type 1, 22,5 mm | - | - | - | - | - | 3ZY1212-2BA00 | 1.398,00 |
| Cihaz sonlandırma konnektörü, type 1, 22,5 mm | - | - | - | - | - | 3ZY1212-2DA00 | 1.526,00 |

NOT: O/D Otomatik ve denetlenen Reset-Start'ı ifade eder.

NOT: Ürün detaylı kullanım kılavuzunu support.industry.siemens.com sitesinde arama kısmına 67585885 yazarak indirebilirsiniz.

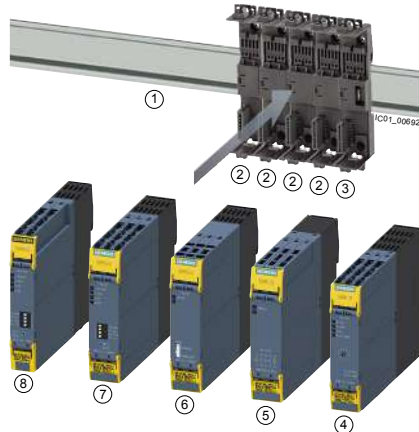

Advanced Modül Genişletme Örneği

- ① Standart montaj rayı
- ② Cihaz konnektörü
- ③ Cihaz sonlandırma konnektörü
- ④ SIRIUS 3RM1 motor yolverici
- ⑤ 3RQ1 kuplaj rölesi çıkış genişletme
- ⑥ SIRIUS 3SK1211 çıkış genişletme
- ⑦ SIRIUS 3SK1121 advanced emniyet rölesi
- ⑧ SIRIUS 3SK1220 giriş genişletme

SIRIUS emniyet röleleri

3SK2 emniyet röleleri



3SK2 Ana Modül

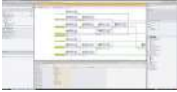

3SK2 Yazılım

| Malzeme Cinsi | Sipariş No | Birim Fiyatı TL/Adet |
|---------------|------------|----------------------|
|---------------|------------|----------------------|

SIRIUS 3SK2 Parametrelendirilebilir emniyet röleleri

| | | |
|---|-----------------|-----------|
| 3SK2 Parametrelendirilebilir Emniyet Rölesi 22.5 mm 10 emniyetli giriş, 2 Emniyetli Çıkış, 1 Sinyal Çıkışı | 3SK2112-2AA10 | 30.112,00 |
| 3SK2 Parametrelendirilebilir Emniyet Rölesi 45 mm 20 emniyetli giriş, 4 Emniyetli Çıkış, 2 Sinyal Çıkışı | 3SK2122-2AA10 | 44.348,00 |
| 3SK2 PROFINET Haberleşme Modülü* | 3SK2511-2FA10 | 27.268,00 |
| 0.025 m Yassı Bağlantı Kablosu (Profinet modülü bağlantısı için gereklidir) | 3UF7930-0AA00-0 | 1.047,00 |

SIRIUS 3SK2 başlangıç paketi, yazılım ve programlama kablosu

| | | |
|--|--------------------|-----------|
| SIRIUS 3SK2 Başlangıç Paketi (3SK2 Parametrelendirilebilir Emniyet Rölesi 22,5mm ve USB Programlama Kablosu. İndirilebilir Safety ES V18 Basic Yazılımı) | 3SK2941-2AA11 | 35.316,00 |
| SIRIUS 3SK2 PROFINET Başlangıç Paketi (3SK2 Parametrelendirilebilir Emniyet Rölesi 45 mm, PROFINET haberleşme modülü, RJ45 kablo ve Safety ES V18 Professional Yazılımı) | 3SK2942-2AA11 | 81.029,00 |
| SIRIUS Safety ES V20 (TIA Portal) Professional Lisans (Yazılım DVD'si ve lisans anahtarı USB içerisinde)* | 3ZS1326-2CC13-0YA5 | 32.359,00 |
| SIRIUS Safety ES V20 (TIA Portal) Professional Lisans (Download edilebilir lisans anahtarı)* | 3ZS1326-2CE13-0YB5 | 30.442,00 |
| SIRIUS Safety ES V1.0 'dan V19'a Güncelleme Lisansı* | 3ZS1326-2CC12-0YE5 | 8.489,00 |
| PC Bağlantı Kablosu USB | 3UF7941-0AA00-0 | 11.118,00 |

* SIRIUS Safety ES V20 yazılımını aşağıdaki linkten indirebilir ve basic versiyonu ücretsiz kullanabilirsiniz.

[https://support.industry.siemens.com/cs/document/109974066/sirius-safety-es-v20-\(tia-portal\)?dti=0&lc=en-JP](https://support.industry.siemens.com/cs/document/109974066/sirius-safety-es-v20-(tia-portal)?dti=0&lc=en-JP)

SIRIUS 3SK2 bağlantı konnektörleri

| | | |
|--|---------------|----------|
| 22.5mm 3SK2 Parametrelendirilebilir Emniyet Rölesi Genişletme Konnektörü | 3ZY1212-2GA00 | 1.288,00 |
| 455 mm 3SK2 Parametrelendirilebilir Emniyet Rölesi Genişletme Konnektörü | 3ZY1212-4GA01 | 1.701,00 |



3TK2810-0BA02



3TK2810-1BA42

SIRIUS 3TK28 emniyet röleleri

YENİ

Emniyetli duruş izleme rölesi - Sensörsüz ve sürücü ile kullanıma uygundur - SIL3/PLe

Kumanda gerilimi : 24V DC, ayarlanabilir duruş süresi 0,2-6 s, yaylı bağlantı, 3NO+1NC kontak

3TK2810-0BA02

58.523,00

Kumanda gerilimi : 230V AC, ayarlanabilir duruş süresi 0,2-6 s, yaylı bağlantı, 3NO+1NC kontak

3TK2810-0GA02

58.523,00

Emniyetli hız izleme rölesi - NPN/PNP anahtarlar ve enkoderler için - SIL3/PLe

Kumanda gerilimi : 24V DC, ayarlanabilir bırakma gecikmesi 0-999 s, yaylı bağlantı, 3 çift kanal emniyetli giriş, 2 emniyetli çıkış, 2 sinyal çıkışı

3TK2810-1BA42

94.615,00

Kumanda gerilimi : 120-240C AC/DC, ayarlanabilir bırakma gecikmesi 0-999 s, yaylı bağlantı, 3 çift kanal emniyetli giriş, 2 emniyetli çıkış, 2 sinyal çıkışı

3TK2810-1KA42

97.542,00

NOT: 3TK28 serisi ürünlerden 3SK1 serisi ürünlere dönüşüm desteği için 444 0 747 numaralı çağrı merkezimizi arayabilirsiniz.

Aşağıdaki linkten indirebileceğiniz Sirius Safety Integrated Application Manual (SIAM) ile regülasyonlara uygun hazır örnek emniyet devrelerinden faydalanabilirsiniz. Örnek devrelerin kumanda şemalarını, hazır yapılmış örnek programlarını ve emniyet değerlendirme raporlarını ücretsiz olarak indirerek kullanabilirsiniz.

<https://support.industry.siemens.com/cs/document/81366718?caller=view&lc=en-WW>



SIRIUS emniyet şalterleri

SIRIUS 3SE5 menteşe ve mekanik emniyet şalterleri

| Açıklama | Kontakt Sayısı | Gövde Tipi | Sipariş No | Birim Fiyatı TL |
|----------|----------------|------------|------------|-----------------|
|----------|----------------|------------|------------|-----------------|

SIRIUS Menteşe Emniyet Şalterleri



3SE5232-0LU21

3SE5232-0LU21

Gövde Genişliği 31 mm, Oyuk Milli

Operasyon Açısı 10 Derece, IP 65
Operasyon Açısı 10 Derece, IP 66/67

| | | | |
|-----------|---------|---------------|----------|
| 1NO / 2NC | PLASTİK | 3SE5232-0LU21 | 3.103,00 |
| 1NO / 2NC | METAL | 3SE5212-0LU21 | 3.725,00 |

Gövde Genişliği 31 mm, Standart Milli

Operasyon Açısı 10 Derece, IP 65
Operasyon Açısı 10 Derece, IP 66/67

| | | | |
|-----------|---------|---------------|----------|
| 1NO / 2NC | PLASTİK | 3SE5232-0LU22 | 3.103,00 |
| 1NO / 2NC | METAL | 3SE5212-0LU22 | 3.725,00 |

Gövde Genişliği 40 mm, Oyuk Milli

Operasyon Açısı 10 Derece, IP 66/67
Operasyon Açısı 10 Derece, IP 66/67

| | | | |
|-----------|---------|---------------|----------|
| 1NO / 2NC | PLASTİK | 3SE5132-0LU22 | 3.170,00 |
| 1NO / 2NC | METAL | 3SE5112-0LU22 | 4.499,00 |



3SE5132-0LU22

3SE5132-0LU21

Gövde Genişliği 40 mm, Standart Milli

Operasyon Açısı 10 Derece, IP 66/67
Operasyon Açısı 10 Derece, IP 66/67

| | | | |
|-----------|---------|---------------|----------|
| 1NO / 2NC | PLASTİK | 3SE5132-0LU21 | 3.170,00 |
| 1NO / 2NC | METAL | 3SE5112-0LU21 | 3.879,00 |

Entegre Menteşeli

Aleminyum Menteşe, Operasyon Açısı 8 Derece, IP 65
Çelik Menteşe, Operasyon Açısı 4 Derece, IP 65

| | | | |
|-----------|---------|---------------|-----------|
| 1NO / 2NC | PLASTİK | 3SE2283-0GA53 | 13.877,00 |
| 1NO / 2NC | PLASTİK | 3SE2283-0GA44 | 20.727,00 |



3SE2283-0GA53

| Açıklama | Kontakt Sayısı | LED | Gövde Tipi | Sipariş No | Birim Fiyatı TL |
|----------|----------------|-----|------------|------------|-----------------|
|----------|----------------|-----|------------|------------|-----------------|

SIRIUS 3SE5 Mekanik Emniyet Şalterleri

Gövde Genişliği 31 mm, 360° Döner Kafa, IP 65

Standart Tip
Standart Tip
Standart Tip
Standart Tip
2 LED'li Sarı / Yeşil
2 LED'li Sarı / Yeşil

| | | | | |
|---------|-------|---------|---------------|----------|
| 1NO-1NC | | PLASTİK | 3SE5232-0RV40 | 3.157,00 |
| 1NO-2NC | | PLASTİK | 3SE5232-0QV40 | 3.317,00 |
| 1NO-1NC | | METAL | 3SE5212-0RV40 | 3.725,00 |
| 1NO-2NC | | METAL | 3SE5212-0QV40 | 3.940,00 |
| 1NO-1NC | 24VDC | PLASTİK | 3SE5232-1RV40 | 4.499,00 |
| 1NO-1NC | 24VDC | METAL | 3SE5212-1RV40 | 5.095,00 |



3SE5232-1RV40

3SE5232-0QV40

Gövde Genişliği 40 mm, 360° Döner Kafa, IP 66/67

Standart Tip
Standart Tip
2 LED'li Sarı / Yeşil

| | | | | |
|---------|-------|---------|---------------|----------|
| 1NO-2NC | | PLASTİK | 3SE5132-0QV20 | 3.515,00 |
| 1NO-2NC | | METAL | 3SE5112-0QV10 | 5.714,00 |
| 1NO-2NC | 24VDC | PLASTİK | 3SE5132-1QV20 | 4.881,00 |



3SE5242-1QV40

3SE5242-0QV40

Gövde Genişliği 50 mm, 360° Döner Kafa, IP 66/67

Standart Tip
2 LED'li Sarı / Yeşil

| | | | | |
|---------|-------|---------|---------------|----------|
| 1NO-2NC | | PLASTİK | 3SE5242-0QV40 | 3.697,00 |
| 1NO-2NC | 24VDC | PLASTİK | 3SE5242-1QV40 | 5.012,00 |



3SE5122-1QV10

3SE5122-0QV10

Gövde Genişliği 56 mm, 360° Döner Kafa, IP 66/67

Standart Tip
2 LED'li Sarı / Yeşil

| | | | | |
|---------|-------|-------|---------------|----------|
| 1NO-2NC | | METAL | 3SE5122-0QV10 | 5.646,00 |
| 1NO-2NC | 24VDC | METAL | 3SE5122-1QV10 | 7.077,00 |

- Mekanik Emniyet şalteri sipariş edildiğinde, siparişe aktuatör dahil değildir.
- Uygulamaya uygun aktuatör 157. sayfadan seçim yapılarak ayrıca sipariş edilmelidir.

SIRIUS emniyet şalterleri

SIRIUS 3SE5 mekanik kilitlemeli emniyet şalterleri ve aktuatörler

| Açıklama | Kontakt Sayısı | LED Sarı / Yeşil | Gövde Tipi | Sipariş No | Birim Fiyatı TL |
|----------|----------------|------------------|------------|------------|-----------------|
|----------|----------------|------------------|------------|------------|-----------------|

SIRIUS 3SE5 - Mekanik Kilitlemeli Emniyet Şalterleri

24VDC Bobini Enerjilendiğinde Kilidini Açar, 360° Döner Kafa, IP66/67

| | | | | | |
|-------|-----------------|-------|---------|---------------|-----------|
| 1300N | 1NO/2NC+1NO+2NC | - | PLASTİK | 3SE5322-OSD21 | 16.291,00 |
| 2600N | 1NO/2NC+1NO+2NC | - | METAL | 3SE5312-OSD11 | 21.364,00 |
| 1300N | 1NO/2NC+1NO+2NC | 24VDC | PLASTİK | 3SE5322-1SD21 | 17.739,00 |
| 2600N | 1NO/2NC+1NO+2NC | 24VDC | METAL | 3SE5312-1SD11 | 22.679,00 |



3SE5322-OSD21

24VDC Bobini Enerjilendiğinde Kilidini Açar, 360° Döner Kafa, IP66/67

| | | | | | |
|-------|-----------------|-------|---------|---------------|-----------|
| 1300N | 1NO/2NC+1NO+2NC | - | PLASTİK | 3SE5322-0SE21 | 19.006,00 |
| 1300N | 1NO/2NC+1NO+2NC | 24VDC | PLASTİK | 3SE5322-1SE21 | 20.304,00 |



3SE5322-0SE21

24VDC Bobini Enerjilendiğinde Kilidini Açar, 360° Döner Kafa, IP66/67, Arkadan Acil Çıkış Butonu

| | | | | | |
|-------|-----------------|-------|---------|---------------|-----------|
| 1300N | 1NO/2NC+1NO+2NC | - | PLASTİK | 3SE5322-0SG21 | 22.633,00 |
| 1300N | 1NO/2NC+1NO+2NC | 24VDC | PLASTİK | 3SE5322-1SG21 | 24.001,00 |



3SE5322-0SG21

24VDC Bobini Enerjilendiğinde Kilidini Açar, 360° Döner Kafa, IP66/67

| | | | | | |
|-------|-----------------|-------|---------|---------------|-----------|
| 1300N | 1NO/2NC+1NO+2NC | - | PLASTİK | 3SE5322-0SB21 | 16.619,00 |
| 2600N | 1NO/2NC+1NO+2NC | - | METAL | 3SE5312-0SB11 | 21.958,00 |
| 1300N | 1NO/2NC+1NO+2NC | 24VDC | PLASTİK | 3SE5322-1SB21 | 18.221,00 |
| 2600N | 1NO/2NC+1NO+2NC | 24VDC | METAL | 3SE5312-1SB11 | 23.277,00 |



3SE5322-0SB21

- Mekanik Kilitlemeli Emniyet şalteri sipariş edildiğinde, siparişe aktuatör dahil değildir.
- Uygulamaya uygun aktuatör, aktuatör listesinden ayrıca sipariş edilmelidir.

| Açıklamalar | Sipariş No | Birim Fiyatı TL |
|-------------|------------|-----------------|
|-------------|------------|-----------------|

3SE5 Aktuatörler

- Standart Aktuatör, Uzunluk 75,6 mm
- Aktuatör, Dikey Sabitleme, Uzunluk 53mm
- Aktuatör, Yatay Sabitleme, Uzunluk 47mm
- Açılı Aktuatör, Uzunluk 51 mm, Şaltere Soldan Açılı Yaklaşım
- Açılı Aktuatör, Uzunluk 51 mm, Şaltere Sağdan Açılı Yaklaşım
- Açılı Aktuatör, Uzunluk 77 mm
- Açılı Aktuatör (Heavy Duty), Uzunluk 67 mm
- Plastik Aktuatör, Yatay Sabitleme, Uzunluk 40 mm*

Opsiyonel Aksesuarlar

- Çelik Dil, Aktuatör Giriş Engelleme, 8 Adete Kadar Asma Kilit Asılabilir

Bağlantı Aksesuarları

- Kablo Rakoru (M20 x 1,5)

- * Plastik aktuatör kilitlemeli emniyet şalterleri ile kullanıma uygun değildir.



3SE5000-0AV01



3SE5000-0AV02



3SE5000-0AV03



3SE5000-0AV04



3SE5000-0AV05



3SE5000-0AV07-1AK2



3SE5000-0AW11



3SE5000-0AV08-1AA3

| | |
|--------------------|----------|
| 3SE5000-0AV01 | 446,00 |
| 3SE5000-0AV02 | 523,00 |
| 3SE5000-0AV03 | 523,00 |
| 3SE5000-0AV04 | 2.151,00 |
| 3SE5000-0AV06 | 2.151,00 |
| 3SE5000-0AV05 | 2.282,00 |
| 3SE5000-0AV07-1AK2 | 4.881,00 |
| 3SE5000-0AW11 | 266,00 |

| | |
|--------------------|----------|
| 3SE5000-0AV08-1AA3 | 2.042,00 |
|--------------------|----------|

| | |
|---------|--------|
| 3SX9926 | 507,00 |
|---------|--------|

SIRIUS emniyet şalterleri

SIRIUS 3SE6 RFID ve manyetik emniyet şalterleri

| Açıklama | Tutma Kuvveti | Sipariş No | Birim Fiyatı TL |
|----------|---------------|------------|-----------------|
|----------|---------------|------------|-----------------|

SIRIUS 3SE6 RFID ve Manyetik Emniyet Şalterleri

RFID Kodlu Şalter (M12 Soketli), IP 69K

Kodlu
Kodlu
Eşsiz Kodlu (Birden çok defa karşılığı öğretilebilir)
Eşsiz Kodlu (Birden çok defa karşılığı öğretilebilir)

| | | |
|-----|--------------------|-----------|
| Yok | 3SE6315-0BB01-1AP0 | 11.643,00 |
| 18N | 3SE6315-1BB01-1AP0 | 15.935,00 |
| Yok | 3SE6315-0BB02-1AP0 | 16.191,00 |
| 18N | 3SE6315-1BB02-1AP0 | 20.611,00 |

RFID Aktuatör

Standart
Standart

| | | |
|-----|---------------|----------|
| Yok | 3SE6310-0BC01 | 2.286,00 |
| 18N | 3SE6310-1BC01 | 7.161,00 |

RFID Kodlu Mekanik Kilitlemeli Emniyet Şalteri (M12 Soketli), IP 69

Kodlu
Eşsiz Kodlu - Kapalı devre (Birden çok defa karşılığı öğretilebilir)
Kodlu - Kapalı devre
Eşsiz Kodlu (Birden çok defa karşılığı öğretilebilir)
Kodlu - Acil çıkış butonlu

| | | |
|-------|---------------|-----------|
| 1150N | 3SE6415-1AB01 | 52.345,00 |
| 1150N | 3SE6415-1AB02 | 56.858,00 |
| 1150N | 3SE6415-1BB01 | 52.345,00 |
| 1150N | 3SE6415-1BB02 | 56.858,00 |
| 1150N | 3SE6415-1CB01 | 58.662,00 |

RFID Aktuatör

Standart

| | | |
|-------|---------------|----------|
| 1150N | 3SE6410-1AC01 | 7.223,00 |
|-------|---------------|----------|

RFID Emniyet Şalteri Bağlantı Kablosu, M12, 8 Kutup

3 m
5 m
10 m

| | |
|---------------|----------|
| 3SX5601-2GA03 | 2.831,00 |
| 3SX5601-2GA05 | 3.103,00 |
| 3SX5601-2GA10 | 3.996,00 |

Manyetik (Kodlu) Emniyet Şalterleri (25 x 88), IP 67

YENİ

Manyetik Şalter

Manyetik şalter, M8 Soketli, 4 kutup ve LED'li (2NC Kontakt)
Manyetik şalter, 3 m Kablolu (2NC + 1 NC Kontakt)

| | |
|---------------|----------|
| 3SE6614-4CA01 | 7.617,00 |
| 3SE6617-2CA04 | 7.010,00 |

Aktuatör

Aktuatör

| | |
|-------------|----------|
| 3SE6714-2CA | 1.376,00 |
|-------------|----------|

Bağlantı Kablosu

3SE66 M8 Soket için 5m Uzatma Kablosu

| | |
|---------------|----------|
| 3SX5601-3GA05 | 2.282,00 |
|---------------|----------|

Manyetik (Kodlu) Emniyet Şalterleri (25 x 36), IP 67

YENİ

Manyetik Şalter

Manyetik şalter, 8 mm, 6 Kutup Catch Bağlantı (2 NC+ 1NC Kontakt)
Manyetik şalter, 3 m Kablolu (2NC + 1 NC Kontakt)

| | |
|---------------|----------|
| 3SE6617-3CA01 | 7.093,00 |
| 3SE6617-3CA04 | 6.945,00 |

Aktuatör

Aktuatör

| | |
|-------------|----------|
| 3SE6714-3CA | 1.376,00 |
|-------------|----------|

Bağlantı Kablosu

3SE66 Catch Bağlantı 5m Uzatma Kablosu

| | |
|---------------|----------|
| 3SX5601-4GA05 | 2.831,00 |
|---------------|----------|

- 3SE6 31-RFID ya da 3SE6 Manyetik emniyet şalterleri EN ISO 13849-1'e göre PI e, EN 62061'e göre Sil 3 ve EN 954-1'e göre Cat 4'e kadar olan uygulamalarda kullanılabilir.
- RFID ve Manyetik Emniyet Şalteri seti, aktuatör ve şalterden oluşmaktadır. Ayrı ayrı sipariş edilmelidir.

SIRIUS emniyet şalterleri

SIRIUS 3SE7 ipli acil durdurma ve bant kaydı şalterleri

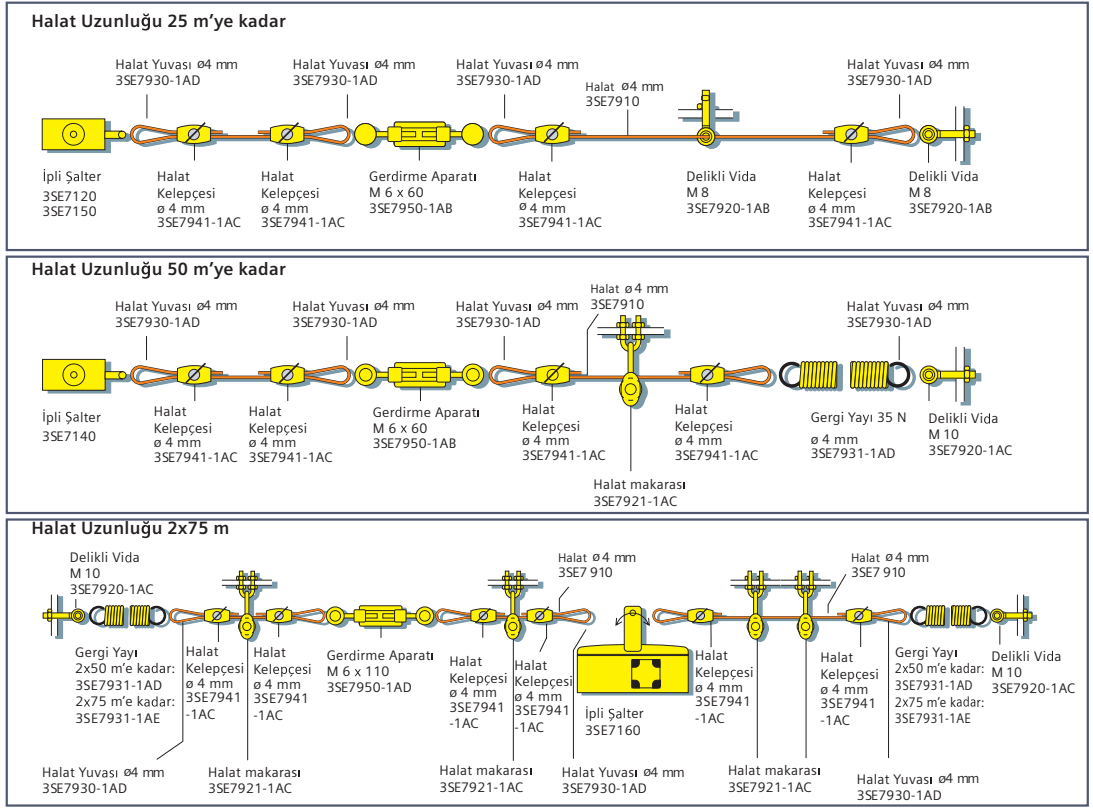

| Açıklama | Sipariş No | Birim Fiyatı TL |
|----------|------------|-----------------|
|----------|------------|-----------------|

SIRIUS 3SE7 İpli Acil Durdurma Şalterleri, Metal Gövde

| | | |
|--|---------------|-----------|
| 10m'ye kadar, 2NC kontak, Sarı kapaklı, IP65, Kilitlemeli ve buton resetli | 3SE7120-1BF00 | 13.538,00 |
| 10m'ye kadar, 2NC+1NO kontak, Sarı kapaklı, IP65, Kilitlemeli ve buton resetli | 3SE7120-1BH00 | 14.850,00 |
| 25m'ye kadar, 1NC+1NO kontak, IP65, Kilitlemeli ve buton resetli | 3SE7150-1BD00 | 13.538,00 |
| 25m'ye kadar, 2NC+1NO kontak, Sarı kapaklı, IP65, Kilitlemeli ve buton resetli | 3SE7150-1BH00 | 14.850,00 |
| 25m'ye kadar, 1NC+1NO kontak, 24VDC LED'li, Sarı kapaklı, IP65, Kilitlemeli ve buton resetli | 3SE7150-1BD04 | 21.414,00 |
| 50m'ye kadar, 1NC+1NO kontak, IP65, Kilitlemeli ve buton resetli | 3SE7140-1BD00 | 31.439,00 |
| 50m'ye kadar, 2NC kontak, IP65, Kilitlemeli ve buton resetli | 3SE7140-1BF00 | 31.439,00 |
| 75m'ye kadar, 3NC+1NO kontak, Entegre Acil Durdurma Butonu, IP67 | 3SE7141-1EG10 | 27.106,00 |
| 2X75m'ye kadar, İki Yönlü, 2NC + 2NO kontak, IP 65, Kilitlemeli ve buton resetli | 3SE7160-1AE00 | 33.611,00 |

Aksesuarlar

| | | |
|--|-------------|-----------|
| 10m Çelik Halat | 3SE7910-3AA | 4.681,00 |
| 20m Çelik Halat | 3SE7910-3AC | 9.245,00 |
| 50m Çelik Halat | 3SE7910-3AH | 23.076,00 |
| Kablo Kelepçesi, Oval, 2x 4 mm | 3SE7941-1AC | 885,00 |
| Gergi Yayı, 35N, 50m'ye Kadar olan Bağlantılarda | 3SE7931-1AD | 2.051,00 |
| Gergi Yayı, 35N'dan Büyük Uygulamalarda, 2x75m'ye Kadar olan Bağlantılarda | 3SE7931-1AE | 2.320,00 |
| Gerdirme Aparatı, ön gergiyi hassas ayarlama, M6 x 60 | 3SE7950-1AB | 1.033,00 |
| Gerdirme Aparatı, ön gergiyi hassas ayarlama, M6 x 110 | 3SE7950-1AD | 2.831,00 |
| Halat Makarası, Halatın yönünü değiştirmek için kullanılır, 4 mm | 3SE7921-1AC | 1.139,00 |
| Halat Makarası Sabitleme Aparatı | 3SE7921-1AA | 311,00 |
| Delikli Vida, M8, Halatı Sabitlemek için kullanılır | 3SE7920-1AB | 693,00 |
| Halat Yuvası, halat yönü değişimi ve sabitleme noktalarında güçlendirilmiş iletim için, 4 mm | 3SE7930-1AD | 183,00 |

Bant Kaydı Şalteri, Metal Gövde

| | | |
|---------------------------------------|---------------|-----------|
| 2NO + 2NC Kontak, IP 65 | 3SE7310-1AE00 | 43.433,00 |
| 2NO + 2NC Kontak, IP 65, 24VDC LED'li | 3SE7310-1AE04 | 51.036,00 |

SIRIUS nihayet şalterleri

SIRIUS 3SE5 nihayet şalterleri

| Açıklama | Res. No | Sipariş No | Birim Fiyatı TL | Min. Sipariş Adedi |
|----------|---------|------------|-----------------|--------------------|
|----------|---------|------------|-----------------|--------------------|

31 mm Komple Set, 1NO-1NC Ani Hareketli Kontak

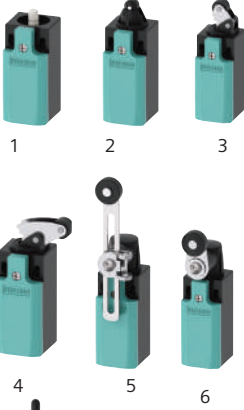

1 2 3



4 5 6

Plastik Gövde

Dikey teflon buton tahrikli
Dikey plastik makara (10 mm çap) tahrikli
Plastik makara (13 mm çap) kollu tahrikli
Köşegen plastik makara (13 mm çap) tahrikli
Kol uzunluğu ayarlanabilir sağ-sol plastik makara (19 mm çap) tahrikli
Sağ-Sol plastik makara (19 mm çap) tahrikli, kol uzunluğu 21 mm
Spiral yay tahrikli
Kol uzunluğu ayarlanabilir alüminyum çubuk (200 mm) tahrikli

| | | | |
|---|---------------|----------|---|
| 1 | 3SE5232-OCC05 | 1.417,00 | 1 |
| 2 | 3SE5232-OHD03 | 1.776,00 | 1 |
| 3 | 3SE5232-OHE10 | 2.042,00 | 1 |
| 4 | 3SE5232-OHF10 | 2.042,00 | 1 |
| 5 | 3SE5232-OHK50 | 2.395,00 | 1 |
| 6 | 3SE5232-OHK21 | 2.100,00 | 1 |
| 7 | 3SE5232-OHR01 | 2.599,00 | 1 |
| 8 | 3SE5232-OHK80 | 2.529,00 | 1 |

Metal Gövde

Dikey teflon buton tahrikli
Dikey paslanmaz çelik buton tahrikli
Dikey plastik makara (10 mm çap) tahrikli
Plastik makara (13 mm çap) kollu tahrikli
Köşegen plastik makara (13 mm çap) tahrikli
Sağ-Sol plastik makara (19 mm çap) tahrikli,
Kol uzunluğu ayarlanabilir (delikli) sağ-sol plastik makara (19 mm çap) tahrikli
Kol uzunluğu ayarlanabilir sağ-sol plastik makara (19 mm çap) tahrikli

| | | | |
|----|---------------|----------|---|
| 1 | 3SE5212-OCC05 | 1.920,00 | 1 |
| 10 | 3SE5212-OCB01 | 2.354,00 | 1 |
| 2 | 3SE5212-OCDO3 | 2.282,00 | 1 |
| 3 | 3SE5212-OCE10 | 2.420,00 | 1 |
| 4 | 3SE5212-OCF10 | 2.420,00 | 1 |
| 6 | 3SE5212-OCK21 | 2.494,00 | 1 |
| 9 | 3SE5212-OCK60 | 3.042,00 | 1 |
| 5 | 3SE5212-OCK50 | 2.894,00 | 1 |

40 mm Komple Set, 1NO-1NC Ani Hareketli Kontak



12 13 14



15 16 17

Plastik Gövde

Dikey paslanmaz çelik buton tahrikli
Dikey paslanmaz çelik makara (13 mm çap) tahrikli
Plastik makara (22 mm çap) kollu tahrikli
Köşegen plastik makara (22 mm çap) tahrikli
Sağ-Sol plastik makara (19 mm çap) tahrikli, kol uzunluğu 27 mm
Spiral yay tahrikli
Sağ-Sol plastik makara (19 mm çap) tahrikli, kol uzunluğu 27 mm
Kol uzunluğu ayarlanabilir (delikli), sağ-sol plastik makara (19 mm çap) tahrikli
Kol uzunluğu ayarlanabilir sağ-sol plastik makara (19 mm çap) tahrikli
Kol uzunluğu ayarlanabilir alüminyum çubuk (200 mm) tahrikli

| | | | |
|----|---------------|----------|---|
| 12 | 3SE5132-OCB01 | 2.057,00 | 1 |
| 13 | 3SE5132-OCC03 | 2.151,00 | 1 |
| 14 | 3SE5132-OCDO5 | 2.354,00 | 1 |
| 15 | 3SE5132-OCE05 | 2.563,00 | 1 |
| 16 | 3SE5132-OCF05 | 2.563,00 | 1 |
| 17 | 3SE5132-OCJ01 | 2.760,00 | 1 |
| 18 | 3SE5132-OCR01 | 2.760,00 | 1 |
| 19 | 3SE5132-OCJ60 | 3.170,00 | 1 |
| 20 | 3SE5132-OCJ50 | 2.969,00 | 1 |
| 23 | 3SE5132-OCJ80 | 3.103,00 | 1 |

Metal Gövde

Dikey paslanmaz çelik buton tahrikli
Dikey paslanmaz çelik makara (13 mm çap) tahrikli
Plastik makara (22 mm çap) kollu tahrikli
Köşegen plastik makara (22 mm çap) tahrikli
Sağ-Sol plastik makara (19 mm çap) tahrikli, kol uzunluğu 27 mm
Spiral yay tahrikli
Sağ-Sol plastik makara (19 mm çap) tahrikli, kol uzunluğu 27 mm
Kol uzunluğu ayarlanabilir sağ-sol plastik makara (19 mm çap) tahrikli
Kol uzunluğu ayarlanabilir alüminyum çubuk (200 mm) tahrikli

| | | | |
|----|---------------|----------|---|
| 21 | 3SE5112-OCC02 | 3.501,00 | 1 |
| 22 | 3SE5112-OCDO2 | 3.925,00 | 1 |
| 15 | 3SE5112-OCE01 | 3.371,00 | 1 |
| 16 | 3SE5112-OCF01 | 3.371,00 | 1 |
| 17 | 3SE5112-OCH02 | 4.380,00 | 1 |
| 18 | 3SE5112-OCR01 | 3.317,00 | 1 |
| 17 | 3SE5112-OCH01 | 3.767,00 | 1 |
| 19 | 3SE5112-OCH60 | 4.125,00 | 1 |
| 20 | 3SE5112-OCH50 | 3.974,00 | 1 |
| 23 | 3SE5112-OCH80 | 4.203,00 | 1 |

• Aksesuarlar ve yedek kısımları 162. sayfadan seçebilirsiniz.

SIRIUS nihayet şalterleri

SIRIUS 3SE5 nihayet şalterleri



1 2 3



4 5



6 7 8



9 14 11



12 13 10



15 16



17 18 19



20 21



20 21



22

| Açıklama | Res. No | Sipariş No | Birim Fiyatı TL | Min. Sipariş Adedi |
|----------|---------|------------|-----------------|--------------------|
|----------|---------|------------|-----------------|--------------------|

50 mm Komple Set, 1NO-1NC Ani Hareketli Kontak

Plastik Gövde

- Dikey teflon buton tahrikli
- Dikey plastik makara (10 mm çap) tahrikli
- Plastik makara (13 mm çap) tahrikli
- Sağ-Sol plastik makara (19 mm çap) tahrikli
- Kol uzunluğu ayarlanabilir sağ-sol plastik makara (19 mm çap) tahrikli

| | | | |
|---|---------------|----------|---|
| 1 | 3SE5242-OCC05 | 1.776,00 | 1 |
| 2 | 3SE5242-OHD03 | 2.152,00 | 1 |
| 3 | 3SE5242-OHE10 | 2.402,00 | 1 |
| 4 | 3SE5242-OHK21 | 2.463,00 | 1 |
| 5 | 3SE5242-OHK50 | 2.780,00 | 1 |

56 mm Komple Set, 1NO-1NC Ani Hareketli Kontak

Metal Gövde

- Dikey paslanmaz çelik buton tahrikli
- Dikey paslanmaz çelik makara (13 mm çap) tahrikli
- Plastik makara (22 mm çap) kollu tahrikli
- Köşegen plastik makara (22 mm çap) tahrikli
- Spiral yay tahrikli
- Sağ-Sol plastik makara (19 mm çap) tahrikli, kol uzunluğu 27 mm
- Kol uzunluğu ayarlanabilir (delikli) sağ-sol plastik makara (19 mm çap) tahrikli
- Kol uzunluğu ayarlanabilir alüminyum çubuk (200 mm) tahrikli
- Dikey paslanmaz çelik buton tahrikli
- Sağ-Sol çelik makara tahrikli (19 mm çap) tahrikli (çift makara, çift kol)
- Sağ-Sol çelik makara tahrikli, kol uzunluğu 27 mm
- Kol uzunluğu ayarlanabilir sağ-sol plastik makara (19 mm çap) tahrikli

| | | | |
|----|---------------|----------|---|
| 6 | 3SE5122-OCC02 | 3.501,00 | 1 |
| 7 | 3SE5122-OCD02 | 3.925,00 | 1 |
| 8 | 3SE5122-OCE01 | 3.317,00 | 1 |
| 9 | 3SE5122-OCF01 | 3.317,00 | 1 |
| 10 | 3SE5122-OCR01 | 3.317,00 | 1 |
| 11 | 3SE5122-OCH01 | 3.725,00 | 1 |
| 12 | 3SE5122-OCH60 | 4.125,00 | 1 |
| 13 | 3SE5122-OCH80 | 4.203,00 | 1 |
| 14 | 3SE5122-OCB01 | 2.664,00 | 1 |
| 15 | 3SE5122-OCT11 | 6.177,00 | 1 |
| 11 | 3SE5122-OCH02 | 4.380,00 | 1 |
| 16 | 3SE5122-OCH50 | 3.974,00 | 1 |

30 mm Kompakt Komple Set, 1NO-1NC Ani Hareketli Kontak

Metal Gövde

- Dikey buton tahrikli
- Dikey seviyesi ayarlanabilir buton tahrikli (M12X1)
- Dikey makara tahrikli
- Sağ-Sol makara tahrikli
- Dikey buton tahrikli

| | | | |
|----|--------------------|----------|---|
| 17 | 3SE5413-OCC20-1EA2 | 3.339,00 | 1 |
| 18 | 3SE5413-OCC21-1EA2 | 3.759,00 | 1 |
| 19 | 3SE5413-OCD20-1EA2 | 3.500,00 | 1 |
| 20 | 3SE5413-OCN20-1EA2 | 3.668,00 | 1 |
| 21 | 3SE5413-OCC22-1EA2 | 3.759,00 | 1 |

30 mm Açık Tip Nihayet Şalteri

- Teflon buton tahrikli, 1NO/1NC, IP 20, 30 mm
- Teflon buton tahrikli, 1NO/1NC, IP 10, 30 mm

| | | | |
|----|---------------|----------|---|
| 22 | 3SE5250-OCC05 | 1.449,00 | 1 |
| - | 3SE5250-OLC05 | 1.449,00 | 1 |

• Aksesuarlar ve yedek kısımları 162. sayfadan seçebilirsiniz.

SIRIUS nihayet şalterleri

SIRIUS 3SE5 nihayet şalterleri aksesuarlar



SIRIUS 3SE5 Kafalar

- 1 Koruma kapağı (3SE5.....-C05 serisi için)*
 2 Dikey paslanmaz çelik buton*
 3 Dikey plastik makara(10mm çap)*
 4 Dikey paslanmaz çelik makara (10mm çap)*
 5 Dikey plastik makara (ortadan sabitleme)*
 6 Dikey paslanmaz çelik makara (10mm çap) (Ortadan Sabitleme)*
 7 Plastik makara (13mm çap) kolları*
 8 Köşegen plastik makara(13mm çap)*
 9 Spiral yay, plastik toplam uzunluk 142,5mm*
 10 Dikey paslanmaz çelik buton*
 11 Dikey paslanmaz çelik makara(13mm çap)*
 12 Plastik makara(22mm çap) kolları*
 13 Köşegen plastik makara(22mm çap)*
 14 Spiral yay, paslanmaz çelik (toplam uzunluk 142,5 mm)*

| Res. No | Sipariş No | Birim Fiyatı TL | Min. Sipariş Adedi |
|---------|---------------|-----------------|--------------------|
| 1 | 3SE5000-0AC30 | 311,00 | 1 |
| 2 | 3SE5000-0AB01 | 523,00 | 1 |
| 3 | 3SE5000-0AD03 | 412,00 | 1 |
| 3 | 3SE5000-0AD04 | 1.047,00 | 1 |
| 4 | 3SE5000-0AD10 | 851,00 | 1 |
| 4 | 3SE5000-0AD11 | 1.492,00 | 1 |
| 5 | 3SE5000-0AE10 | 658,00 | 1 |
| 6 | 3SE5000-0AF10 | 658,00 | 1 |
| 7 | 3SE5000-0AR01 | 1.215,00 | 1 |
| 8 | 3SE5000-0AC02 | 1.396,00 | 1 |
| 9 | 3SE5000-0AD02 | 1.776,00 | 1 |
| 10 | 3SE5000-0AE01 | 1.229,00 | 1 |
| 6 | 3SE5000-0AF01 | 1.229,00 | 1 |
| 7 | 3SE5000-0AR02 | 1.874,00 | 1 |

SIRIUS 3SE5 Sağ-Sol Açışal Hareketli Kafalar

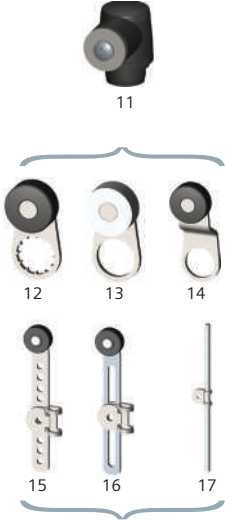

- 11 Sağ-sol tahrik temel eleman (plastik)*
 11 Sağ-sol tahrik temel eleman (metal)*
 12 Sağ-sol, plastik makara (19 mm çap), kol uzunluğu 21 mm*
 13 Sağ-sol, metal makara (19 mm çap), kol uzunluğu 21 mm*
 14 Sağ-sol, plastik makara (19 mm çap), kol uzunluğu 35 mm*
 15 Kol uzunluğu ayarlı (delikli) sağ-sol, plastik makara (19 mm çap)*
 16 Kol uzunluğu ayarlanabilir sağ-sol, plastik makara (19 mm çap)*
 17 Kol uzunluğu ayarlanabilir çubuk (200 mm)*

| | | | |
|----|---------------|----------|---|
| 11 | 3SE5000-0AK00 | 446,00 | 1 |
| 11 | 3SE5000-0AH00 | 1.313,00 | 1 |
| 12 | 3SE5000-0AA21 | 311,00 | 1 |
| 13 | 3SE5000-0AA22 | 890,00 | 1 |
| 14 | 3SE5000-0AA15 | 546,00 | 1 |
| 15 | 3SE5000-0AA60 | 767,00 | 1 |
| 16 | 3SE5000-0AA50 | 590,00 | 1 |
| 17 | 3SE5000-0AA80 | 719,00 | 1 |

SIRIUS 3SE5 Kontak Blokları

- 1 Yavaş hareketli (Slow Action), 1NO-1NC*
 Ani hareketli (Snap Action), 1NO-1NC*
 Ani hareketli altın kaplama(Snap Action)1NO-1NC*
 Yavaş hareketli (Slow Action), 1NO-2NC*
 Ani hareketli (Snap Action), 1NO-2NC*
 Yavaş hareketli (Slow Action with make break before), 1NO-2NC*

| | | | |
|---|--------------------|----------|---|
| - | 3SE5000-0BA00 | 1.198,00 | 1 |
| - | 3SE5000-0CA00 | 1.120,00 | 1 |
| - | 3SE5000-0CA00-1AC1 | 3.940,00 | 1 |
| - | 3SE5000-0KA00 | 1.315,00 | 1 |
| - | 3SE5000-0LA00 | 1.229,00 | 1 |
| - | 3SE5000-0MA00 | 1.229,00 | 1 |

Kablo Bağlantı Aksesuarları

- 1 M12, 0,25mm²4 Kutup, maksimum 250V, 4A*
 1 M12, 0,25mm²5 Kutup, maksimum 250V, 4A*
 2 Rakor*

| | | | |
|---|---------|----------|---|
| 1 | 3SY3127 | 1.449,00 | 1 |
| 1 | 3SY3128 | 1.645,00 | 1 |
| 2 | 3SX9926 | 507,00 | 1 |

* SIRIUS 3SE5250 Açık tip şalterler ve 3SE5413 Kompakt nihayet şalterleri ile kullanıma uygun değildir.



ELEKTRONİK KONFIGÜRASYONA UYGUN

Yeni **SIRIUS 8WD46** sinyal kolonları
güzel bir ışık yaymaktan çok
daha fazlasını sunuyor.

www.siemens.com/sirius-signaling-columns



SIEMENS

SIRIUS sinyal kolonları

SIRIUS 8WD46 sinyal kolonları

| Açıklama | Sipariş No | Birim Fiyatı TL |
|----------|------------|-----------------|
|----------|------------|-----------------|

9 segment, akustiksiz

YENİ

24 V standart, M12 fiş, 8-pinli
IO-Link, M12 fiş, 4-pinli

8WD4613-5HH37

40.348,00

8WD4613-5HH47

64.555,00

9 segment, akustikli

YENİ

24 V standart, M12 fiş, 8-pinli
IO-Link, M12 fiş, 4-pinli

8WD4613-5JH37

44.517,00

8WD4613-5JH47

68.995,00

15 segment, akustiksiz

YENİ

24 V standart, M12 fiş, 8-pinli
IO-Link, M12 fiş, 4-pinli

8WD4615-5HH37

59.849,00

8WD4615-5HH47

84.594,00

15 segment, akustikli

YENİ

24 V standart, M12 fiş, 8-pinli
IO-Link, M12 fiş, 4-pinli

8WD4615-5JH37

64.960,00

8WD4615-5JH47

89.167,00

*Aksesuarlar için sf. 157'a bakınız.

Geniş sinyal varyantları yelpazesi:

• Tekil mod, her bir segmentin ayrıca etkinleştirilmesini sağlar.

• 1 Milyondan fazla renk sklasına sahip LED'ler.

Farklı Işık Efektleri:

• Sürekli yanıp sönen (3/2/1 Hz),

• Flaşörlü yanan (1x/2x/3x),

• Dönen ışık (70 RPM).

Sinyal Modları:

• Otomatik ölçkleme,

• Dolum seviye,

• Sinyal kolonu ve tekil.

Akustik Bileşen:

• 10 ayarlanabilir ses tonu.
(ses seviyesi mak. 105dB)



*IP66, IP69K, NEMA 4, 4X, 12, 13 koruma sınıflarında dış ve iç mekan kullanımı için uygundur.

8WD46 Konfigürasyon aracı için:



SIRIUS sinyal kolonları

SIRIUS 8WD sinyal kolonları

8WD 50 mm Sinyal Kolonları

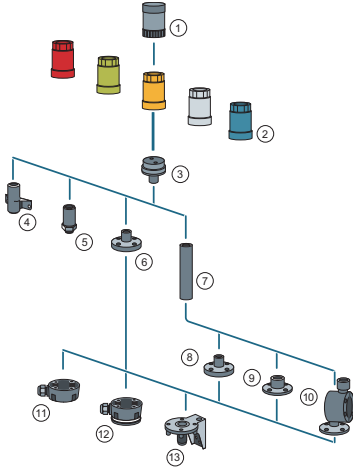

8WD 70 mm Sinyal Kolonları

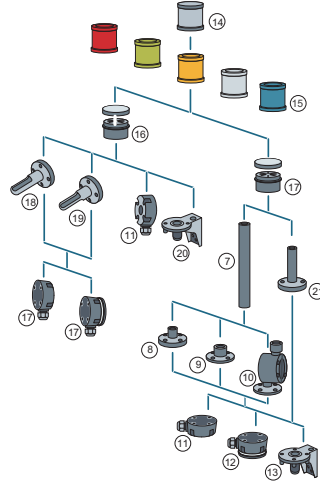

8WD Tekli Sinyal Kolonları

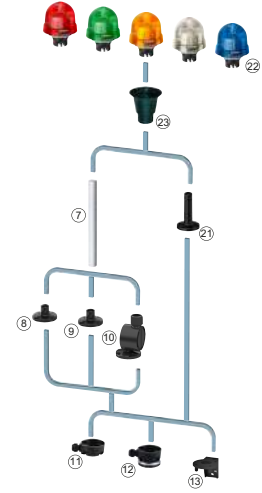

| Açıklama | Simge No | Sipariş No | Birim Fiyatı TL |
|----------|----------|------------|-----------------|
|----------|----------|------------|-----------------|

Korna

80 db, 24VAC/DC, 50mm
80 db, 230VAC, 50 mm
85 dB, Pals ya da sürekli ton ayarlanabilir 24VAC/DC, 70mm
100 dB, 8 Tonlu, Ses ayarlanabilir 230VAC, 70mm
100 dB, 8 Tonlu, Ses ayarlanabilir 24VAC/DC, 70mm
108 dB, IP 40, 24V DC, 70mm

| | | |
|----|--------------|----------|
| 1 | 8WD4220-0FA | 5.878,00 |
| 1 | 8WD4250-0FA | 6.640,00 |
| 14 | 8WD4420-0FA | 5.818,00 |
| 14 | 8WD4450-0EA2 | 9.379,00 |
| 14 | 8WD4420-0EA2 | 8.442,00 |
| 14 | 8WD4420-0EA | 5.916,00 |



8WD4420-0FA

Entegre LED'li Sinyal Elemanı, 24VAC/DC, IP 65

Kalıcı Işıklı, Kırmızı, 50mm
Kalıcı Işıklı, Yeşil, 50mm
Kalıcı Işıklı, Sarı, 50mm
Kalıcı Işıklı, Şeffaf, 50 mm
Kalıcı Işıklı, Mavi, 50mm

| | | |
|---|-------------|----------|
| 2 | 8WD4220-5AB | 7.313,00 |
| 2 | 8WD4220-5AC | 7.313,00 |
| 2 | 8WD4220-5AD | 7.313,00 |
| 2 | 8WD4220-5AE | 7.313,00 |
| 2 | 8WD4220-5AF | 7.313,00 |



8WD4220-5AC

Kalıcı Işıklı, Kırmızı, 70mm
Kalıcı Işıklı, Yeşil, 70mm
Kalıcı Işıklı, Sarı, 70mm
Kalıcı Işıklı, Şeffaf, 70mm
Kalıcı Işıklı, Mavi, 70mm

| | | |
|----|-------------|----------|
| 15 | 8WD4420-5AB | 5.878,00 |
| 15 | 8WD4420-5AC | 5.878,00 |
| 15 | 8WD4420-5AD | 5.878,00 |
| 15 | 8WD4420-5AE | 6.275,00 |
| 15 | 8WD4420-5AF | 6.275,00 |



8WD4420-5AB

Flaşör Tip, Kırmızı, 70mm
Flaşör Tip, Yeşil, 70mm
Flaşör Tip, Sarı, 70mm

| | | |
|----|-------------|----------|
| 15 | 8WD4420-5BB | 7.772,00 |
| 15 | 8WD4420-5BC | 7.772,00 |
| 15 | 8WD4420-5BD | 7.772,00 |

BA15d Akkor Lamba/ LED Uyumlu (LED ya da Akkor Lamba Ayrı Sipariş Edilir) Sinyal Elemanı, 12-230VAC-DC

Kalıcı Işıklı, Kırmızı, 70mm
Kalıcı Işıklı, Yeşil, 70mm
Kalıcı Işıklı, Sarı, 70mm
Kalıcı Işıklı, Şeffaf, 70mm
Kalıcı Işıklı, Mavi, 70mm

| | | |
|----|-------------|----------|
| 15 | 8WD4400-1AB | 3.069,00 |
| 15 | 8WD4400-1AC | 3.069,00 |
| 15 | 8WD4400-1AD | 3.069,00 |
| 15 | 8WD4400-1AE | 3.069,00 |
| 15 | 8WD4400-1AF | 3.069,00 |



8WD4400-1AD

- Conta dahildir. Maksimum 5 elemana kadar bağlantı yapılabilir. IP65 korumalıdır.
- Montaj elemanları ve diğer aksesuarları 166. sayfadan seçim yapabilirsiniz.

SIRIUS sinyal kolonları

SIRIUS 8WD tekli sinyal kolonları ve aksesuarlar

| Açıklama | Simge No | Sipariş No | Birim Fiyatı TL |
|----------|----------|------------|-----------------|
|----------|----------|------------|-----------------|

Entegre LED'li Tekli Sinyal Lambası, 24VAC/DC, IP 65

| | | | |
|------------------------|----|-------------|-----------|
| Kalıcı Işıklı, Kırmızı | 22 | 8WD5320-5AB | 10.648,00 |
| Kalıcı Işıklı, Yeşil | 22 | 8WD5320-5AC | 10.648,00 |
| Kalıcı Işıklı, Sarı | 22 | 8WD5320-5AD | 10.648,00 |



8WD5320-5AB



8WD4408-0AA

BA15d Akkor Lamba/ LED Uyumlu (LED ya da Akkor Lamba Ayrı Sipariş Edilir) Tekli Sinyal Lambası , 12-230VAC-DC, IP 65

| | | | |
|------------------------|----|-------------|----------|
| Kalıcı Işıklı, Kırmızı | 22 | 8WD5300-1AB | 4.063,00 |
| Kalıcı Işıklı, Yeşil | 22 | 8WD5300-1AC | 4.063,00 |
| Kalıcı Işıklı, Sarı | 22 | 8WD5300-1AD | 4.063,00 |
| Kalıcı Işıklı, Şeffaf | 22 | 8WD5300-1AE | 4.063,00 |
| Kalıcı Işıklı, Mavi | 22 | 8WD5300-1AF | 4.063,00 |

Bağlantı Elemanları

| | | | |
|---|----|-------------|----------|
| Boruya ve zemine montaj bağlantı elemanı (alt-üst sabitleme), 50 mm | 3 | 8WD4208-0AA | 3.528,00 |
| Braket ve zemine montaj bağlantı elemanı (alt-üst sabitleme), 70 mm | 16 | 8WD4408-0AB | 3.432,00 |
| Boruya montaj bağlantı elemanı (alt-üst sabitleme), 70 mm | 17 | 8WD4408-0AA | 3.469,00 |
| Tekli sinyal lambası boruya montaj elemanı | 23 | 8WD5308-0EG | 1.090,00 |



8WD4208-0CD



8WD4208-0EH



8WD4208-0DE



8WD4308-0CA



8WD4308-0CB



8WD4408-0CD



8WD4308-0DB



8WD4308-0DB



8WD4308-0EE



8WD4408-0DF



8WD4308-0DC



8WD4308-0DD



8WD4308-0DA



8WD4408-0CC



8WD4308-0DE



8WD4408-0CC

Montaj Elemanları

| | | | |
|--|----|-------------|----------|
| Duvara bağlantı braketi, plastik, ayaksız ve borusuz montaj, 50 mm'e uyumlu | 4 | 8WD4208-0CD | 1.449,00 |
| Deliğe(M18) bağlantı elemanı, metal, ayaksız ve borusuz montaj, 50 mm'e uyumlu | 5 | 8WD4208-0EH | 1.495,00 |
| Borusuz bağlantı için plastik bağlantı ayağı , 50mm'e uyumlu | 6 | 8WD4208-0DE | 2.642,00 |
| Duvara bağlantı braketi (tek yönlü), ayaksız ve borusuz montaj, 70mm'e uyumlu | 18 | 8WD4308-0CA | 1.984,00 |
| Duvara bağlantı braketi (çift yönlü), ayaksız ve borusuz montaj, 70mm'e uyumlu | 19 | 8WD4308-0CB | 2.102,00 |
| Temel montaj braketi, ayaksız ve borusuz montaj, 70mm'e uyumlu | 20 | 8WD4408-0CD | 1.510,00 |
| Boru (uzunluk 150 mm), 50 mm ve 70 mm'e uyumlu | 7 | 8WD4308-0EE | 2.879,00 |
| Boru (uzunluk 250 mm), 50 mm ve 70 mm'e uyumlu | 7 | 8WD4308-0EA | 1.955,00 |
| Boru (uzunluk 400 mm), 50 mm ve 70 mm'e uyumlu | 7 | 8WD4308-0EB | 2.664,00 |
| Boru (uzunluk 1000 mm), 50 mm ve 70 mm'e uyumlu | 7 | 8WD4308-0ED | 6.206,00 |
| Boru ile bağlantı için plastik bağlantı ayağı, 50 mm ve 70 mm'e uyumlu | 8 | 8WD4308-0DB | 1.773,00 |
| Boru (>400 mm) ile bağlantı için metal bağlantı ayağı, 50 mm ve 70mm'e uyumlu | 9 | 8WD4308-0DC | 3.725,00 |
| Boru ile bağlantı için açısı (7,5°'lik artışlarla) ayarlanabilir plastik bağlantı ayağı, 50 mm ve 70 mm'e uyumlu | 10 | 8WD4408-0DF | 6.444,00 |
| 100 mm borulu montaj ayağı, 70 mm'e uyumlu | 21 | 8WD4308-0DA | 3.092,00 |
| Soket, yandan kablo çıkışlı 50 mm ve 70 mm'e uyumlu | 11 | 8WD4308-0DD | 2.773,00 |
| Soket , yandan kablo çıkışlı, manyetik sabitleme, 50mm ve 70mm'e uyumlu | 12 | 8WD4308-0DE | 7.230,00 |
| Ayakla bağlantı için braket, 50 mm ve 70 mm'e uyumlu | 13 | 8WD4408-0CC | 1.510,00 |

• 8WD46 Sinyal kolonlarının IP66/IP69 (IP69K) montaj elemanları için satış ofislerimizle irtibata geçiniz.

BA 15d Akkor Lamba, BA 15d LED

| | | | |
|-----------------------|---|-------------|----------|
| 24VAC/DC Akkor Lamba | - | 8WD4328-1XX | 546,00 |
| 230VAC/DC Akkor Lamba | - | 8WD4358-1XX | 546,00 |
| Kırmızı LED 24VAC/DC | - | 8WD4428-6XB | 3.767,00 |
| Yeşil LED 24VAC/DC | - | 8WD4428-6XC | 3.767,00 |
| Sarı LED 24VAC/DC | - | 8WD4428-6XD | 3.767,00 |
| Şeffaf LED 24VAC/DC | - | 8WD4428-6XE | 4.206,00 |
| Mavi LED 24VAC/DC | - | 8WD4428-6XF | 4.206,00 |



8WD4428-6XE

SIRIUS röleler

3RS7 interface dönüştürücüler



3RS7020-1ET00



3RS7003-1AE00



3RS7005-1FW00



3RQ4900-0A



3RQ4901-0B

| Giriş | Çıkış | Besleme Gerilimi | Sipariş No | Birim Fiyatı TL | Min Sipariş Adedi |
|-------|-------|------------------|------------|-----------------|-------------------|
|-------|-------|------------------|------------|-----------------|-------------------|

Tekli Sinyal Dönüştürücüler, 2 Yollu Yalıtım, Pasif

| | | | | | |
|---------|---------|---|---------------|-----------|---|
| 4..20mA | 4..20mA | - | 3RS7020-1ET00 | 11.118,00 | 1 |
|---------|---------|---|---------------|-----------|---|

Tekli Sinyal Dönüştürücüler, 3 Yollu Yalıtım, Aktif

| | | | | | |
|---------|---------|----------|---------------|-----------|---|
| 0..10V | 0..10V | 24VAC/DC | 3RS7000-1AE00 | 11.280,00 | 1 |
| 0..20mA | 0..10V | 24VAC/DC | 3RS7002-1AE00 | 11.280,00 | 1 |
| 4..20mA | 0..10V | 24VAC/DC | 3RS7003-1AE00 | 11.280,00 | 1 |
| 0..10V | 0..20mA | 24VAC/DC | 3RS7000-1CE00 | 11.280,00 | 1 |
| 0..20mA | 0..20mA | 24VAC/DC | 3RS7002-1CE00 | 11.280,00 | 1 |
| 4..20mA | 0..20mA | 24VAC/DC | 3RS7003-1CE00 | 11.280,00 | 1 |
| 0..10V | 4..20mA | 24VAC/DC | 3RS7000-1DE00 | 11.280,00 | 1 |
| 0..20mA | 4..20mA | 24VAC/DC | 3RS7002-1DE00 | 11.280,00 | 1 |
| 4..20mA | 4..20mA | 24VAC/DC | 3RS7003-1DE00 | 11.280,00 | 1 |

Çoklu Sinyal Dönüştürücüler, 3 Yollu Yalıtım, Aktif

DIP Sviç ile Giriş / Çıkış Set Etme

| | | | | | |
|--------------------------|---|---------------|---------------|-----------|---|
| 0..10V, 0..20mA, 4..20mA | 0..10V, 0..20mA, 4..20mA | 24..240VAC/DC | 3RS7005-1FW00 | 20.561,00 | 1 |
| 0..10V, 0..20mA, 4..20mA | 0..50Hz, 0..100Hz, 0..1kHz, 0..10kHz | 24..240VAC/DC | 3RS7005-1KW00 | 23.817,00 | 1 |

DIP Sviç ile Giriş / Çıkış Set Etme, Manuel / Otomatik Seçim, Potansiyometre ile Çıkış Ayarlama

| | | | | | |
|--------------------------|--------------------------|---------------|---------------|-----------|---|
| 0..10V, 0..20mA, 4..20mA | 0..10V, 0..20mA, 4..20mA | 24..240VAC/DC | 3RS7025-1FW00 | 26.465,00 | 1 |
|--------------------------|--------------------------|---------------|---------------|-----------|---|

Universal Çoklu Sinyal Dönüştürücüler, Aktif

DIP Sviç ile Giriş / Çıkış Set Etme

| | | | | | |
|--|--------------------------|---------------|---------------|-----------|---|
| 0..60mV, 0..100mV, 0..300mV, 0..500mV, 0..1V, 0..2V, 0..5V, 0..10V, 0..20V, 2..10V, 0..5mA, 0..10mA, 0..20mA, 4..20mA, -5..+5mA, -20..+20mA | 0..10V, 0..20mA, 4..20mA | 24..240VAC/DC | 3RS7006-1FW00 | 25.317,00 | 1 |
|--|--------------------------|---------------|---------------|-----------|---|

Aksesuarlar

YENİ

Galvanik İzolasyon Plakası

Farklı potansiyele sahip cihazlar yan yana kullanıldığında elektriksel izolasyonu sağlamak için kullanılır

| | | |
|------------|--------|----|
| 3RQ4900-0A | 262,00 | 10 |
|------------|--------|----|

Bağlantı Köprüleri

2 Kutup
4 Kutup
8 Kutup
16 Kutup

| | | |
|------------|--------|----|
| 3RQ4901-0A | 119,00 | 10 |
| 3RQ4901-0B | 183,00 | 10 |
| 3RQ4901-0C | 311,00 | 10 |
| 3RQ4901-0D | 507,00 | 10 |

Evrensel uygulanabilirlik

Yeni SIRIUS 3RQ4 kupaaj röleleri

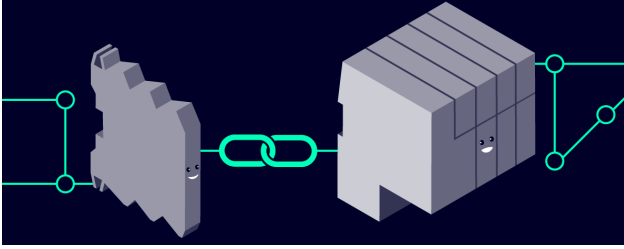

- SIMATIC kontrolörleriyle mükemmel uyum
- 6 A'ya kadar anahtarlama kapasitesi ve sınırsız servis ömrü sunan yarı iletken varyantlar
- Sürdürülebilir tasarım (Eco Tech Etiketi)
- Safety-ready (B10d mevcut)
- ATEX onaylı
- Kaplamalı elektronik devre kartı

3RQ3 Kupaaj Rölelerinin 3RQ4 Kupaaj Rölesine Dönüşüm Tablosu

| 3RQ3 | 3RQ4 | 3RQ3 | 3RQ4 |
|--|---|---|---|
| Entegre Röle Çıkışına Sahip Kupaaj Röleleri | | Yarı İletken (Semiconductor) çıkışlı kupaaj rölesi | |
| 3RQ3018-□AB00 | 3RQ4018-□AB00 | 3RQ3050-□SM50 | 3RQ4050-□SM50 |
| 3RQ3018-□AE00 | 3RQ4018-□AE00 | 3RQ3052-□SM30 | 3RQ4052-□SM30 |
| 3RQ3018-□AF00 | 3RQ4018-□AF00 | 3RQ3052-□SM40 | 3RQ4052-□SM40 |
| 3RQ3038-□AB00 | 3RQ4038-□AB00 | 3RQ3052-□SM50 | 3RQ4052-□SM50 |
| 3RQ3038-□AE00 | 3RQ4038-□AE00 | 3RQ3053-□SG30 | 3RQ4053-□SG30 |
| 3RQ3038-□AF00 | 3RQ4038-□AF00 | 3RQ3055-□SM30 | 3RQ4055-□SM30 |
| 1 Vidalı bağlantı 2 Yaylı bağlantı (push-in) | 1 Vidalı bağlantı 2 Yaylı bağlantı (push-in) | 3RQ3065-□SM30 | 3RQ4128-□AB30* |
| | | 3RQ3070-□SB30 | 3RQ4070-□SB30 |
| | | 3RQ3070-□SG30 | 3RQ4070-□SG30 |
| | | 1 Vidalı bağlantı 2 Yaylı bağlantı (push-in) | 1 Vidalı bağlantı 2 Yaylı bağlantı (push-in) |
| Altın kaplamalı Entegre Röle Çıkışına Sahip Kupaaj Röleleri | | Plug-in röle | |
| 3RQ3018-□AB01 | 3RQ4018-□AB01 | 3RQ3118-□AB00 | 3RQ4118-□AB00 |
| 3RQ3038-□AB01 | 3RQ4038-□AB01 | 3RQ3118-□AE00 | 3RQ4118-□AE00 |
| 3RQ3038-□AE01 | 3RQ4038-□AE01 | 3RQ3118-□AF00 | 3RQ4118-□AF00 |
| 3RQ3038-□AF01 | 3RQ4038-□AF01 | 3RQ3118-□AM00 | 3RQ4118-□AM00 |
| 1 Vidalı bağlantı 2 Yaylı bağlantı (push-in) | 1 Vidalı bağlantı 2 Yaylı bağlantı (push-in) | 1 Vidalı bağlantı 2 Yaylı bağlantı (push-in) | 1 Vidalı bağlantı 2 Yaylı bağlantı (push-in) |
| Demiryolu standartlı entegre röle çıkışlı kupaaj rölesi (Railway) | | Plug-in röle ve altın kaplamalı | |
| 3RQ3018-2AM08-0AA0 | 3RQ4018-2AM08-0AA0 | 3RQ3118-□AB01 | 3RQ4118-□AB01 |
| 3RQ3018-2AM08-0AX0 | 3RQ4018-2AM08-0AX0 | 3RQ3118-□AE01 | 3RQ4118-□AE01 |
| 3RQ3018-2AN08-0AA0 | 3RQ4018-2AN08-0AA0 | 3RQ3118-□AF01 | 3RQ4118-□AF01 |
| 3RQ3018-2AN08-0AX0 | 3RQ4018-2AN08-0AX0 | 3RQ3118-□AM01 | 3RQ4118-□AM01 |
| | | 1 Vidalı bağlantı 2 Yaylı bağlantı (push-in) | 1 Vidalı bağlantı 2 Yaylı bağlantı (push-in) |
| Yedek Modüller -Plug-in Röle | | Bağlantı Köprüleri | |
| 3TX7014-7BQ00 (DC 12 V, AD/DC 24 V) | 3RQ4914-7BQ00* | 3RQ3901-0A (2-pole) | 3RQ4901-0A |
| 3TX7014-7BM00 (DC 24 V) | 3RQ4914-7BM00 | 3RQ3901-0B (4-pole) | 3RQ4901-0B |
| 3TX7014-7BM02 (DC 24 V), sert altın kaplama | 3RQ4914-7BM02 | 3RQ3901-0C (8-pole) | 3RQ4901-0C |
| 3TX7014-7BP00 (DC 60 V, AC/DC 115/230 V) | 3RQ4914-7BP00 | 3RQ3901-0D (16-pole) | 3RQ4901-0D |
| 3TX7014-7BP02 (DC 60 V, AC/DC 115/230 V), sert altın kaplama | 3RQ4914-7BP02 | Bağlantı Köprüleri | |
| | | 3RQ3902-0A (5 x 5 mm) | 3RQ4902-0A |
| | | 3RQ3902-0B (6 x 12 mm) | 3RQ4902-0B |
| | | Bağlantı Köprüleri | |
| | | 3RQ3900-0A | 3RQ4900-0A |

* Manuel ve otomatik mod arasında geçiş için manuel-0-otomatik anahtarlı Plug-in relay (PLC'siz devreye alma amacıyla)

SIRIUS röleler

3RQ4 kuplaj röleleri



3RQ4018-1AB0



3RQ4118-1AB0



3RQ4052-1SM4



3RQ4900-0A



3RQ4901-0B



3RQ4902-0A

| Açıklama | Besleme Gerilimi | Sipariş No | Birim Fiyatı TL | Min Sipariş Adedi |
|--|------------------|------------|-----------------|-------------------|
| Kuplaj Röleleri, Enversör Çıkışlı | | | | YENİ |

Çıkış Kuplaj Röleleri

| | | | | |
|---------------------|-----------|--------------------|----------|---|
| 1CO, Termal akım 6A | 24VDC | 3RQ4018-2AM08-0AA0 | 1.596,00 | 5 |
| 1CO, Termal akım 6A | 24VAC/DC | 3RQ4018-1AB00 | 2.266,00 | 5 |
| 1CO, Termal akım 6A | 230VAC/DC | 3RQ4018-1AF00 | 2.403,00 | 5 |

Giriş Kuplaj Röleleri

| | | | | |
|---------------------|-----------|---------------|----------|---|
| 1CO, Termal akım 6A | 24VAC/DC | 3RQ4038-1AB00 | 2.615,00 | 5 |
| 1CO, Termal akım 6A | 230VAC/DC | 3RQ4038-1AF00 | 3.061,00 | 5 |

| | | | | |
|--|--|--|--|-------------|
| Kuplaj Röleleri Soketli Tip, Enversör Çıkışlı | | | | YENİ |
|--|--|--|--|-------------|

Çıkış Kuplaj Röleleri

| | | | | |
|---------------------|-----------|---------------|----------|---|
| 1CO, Termal akım 6A | 24VAC/DC | 3RQ4118-1AB00 | 1.674,00 | 5 |
| 1CO, Termal akım 6A | 230VAC/DC | 3RQ4118-1AF00 | 2.174,00 | 5 |
| 1CO, Termal akım 6A | 24VDC | 3RQ4118-1AM00 | 1.444,00 | 5 |

| | | | | |
|---|--|--|--|-------------|
| Kuplaj Röleleri Yarı İletken Çıkışlı | | | | YENİ |
|---|--|--|--|-------------|

Çıkış Kuplaj Röleleri

| | | | | |
|-----------------------------------|----------------|---------------|----------|---|
| Akım taşıma kapasitesi DC/1mA..3A | 11..30VDC | 3RQ4050-1SM50 | 4.107,00 | 5 |
| Akım taşıma kapasitesi DC/1mA..6A | 11..30VDC | 3RQ4052-1SM30 | 2.343,00 | 5 |
| Akım taşıma kapasitesi AC/5mA..3A | 11..30VDC | 3RQ4052-1SM50 | 5.897,00 | 5 |
| Akım taşıma kapasitesi DC/5mA..3A | 11..30VDC | 3RQ4055-1SM30 | 4.107,00 | 5 |
| Akım taşıma kapasitesi DC/1mA..6A | 110..230VAC/DC | 3RQ4053-1SG30 | 4.406,00 | 5 |

Giriş Kuplaj Röleleri

| | | | | |
|-----------------------------------|----------------|---------------|----------|---|
| Akım taşıma kapasitesi DC/1mA..6A | 11..30VDC | 3RQ4070-1SB30 | 4.851,00 | 5 |
| Akım taşıma kapasitesi DC/1mA..6A | 110..230VAC/DC | 3RQ4070-1SG30 | 5.229,00 | 5 |

Not: Farklı bağlantı şekilleri, besleme gerilimi ve kontak seçenekleri için satış birimlerimize danışabilirsiniz.

| | | | | |
|--------------------|--|--|--|-------------|
| Aksesuarlar | | | | YENİ |
|--------------------|--|--|--|-------------|

Galvanik İzolasyon Plakası

Farklı potansiyele sahip cihazlar yan yana kullanıldığında elektriksel izolasyonu sağlamak için kullanılır

| | | |
|------------|--------|----|
| 3RQ4900-0A | 262,00 | 10 |
|------------|--------|----|

Bağlantı Köprüleri

| | | | |
|----------|------------|--------|----|
| 2 Kutup | 3RQ4901-0A | 119,00 | 10 |
| 4 Kutup | 3RQ4901-0B | 183,00 | 10 |
| 8 Kutup | 3RQ4901-0C | 311,00 | 10 |
| 16 Kutup | 3RQ4901-0D | 507,00 | 10 |

Etiketler

| | | | |
|---------|------------|-------|------|
| 5x5 mm | 3RQ4902-0A | 21,00 | 2000 |
| 6x12 mm | 3RQ4902-0B | 33,00 | 1200 |

3RQ41□8 Soketli Tip Kuplaj Röleleri için Yedek Röle

| | | | |
|-------------------------------|---------------|----------|----|
| 3RQ4118-□AM00 için yedek röle | 3RQ4914-7BM00 | 810,00 | 15 |
| 3RQ4128-□AB30 için yedek röle | 3RQ4914-7BQ00 | 1.784,00 | 20 |
| 3RQ4118-□AF00 için yedek röle | 3RQ4914-7BP00 | 1.120,00 | 15 |

SIRIUS röleler

3RQ1 emniyetli kuplaj röleleri

LZ kuplaj röleleri, komple set ürünler

| Açıklama | Besleme Gerilimi | Sipariş No | Birim Fiyatı TL | Min Sipariş Adedi |
|--|------------------|------------|-----------------|-------------------|
| SIRIUS 3RQ1 Emniyetli Kuplaj Röleleri | | | | YENİ |



3RQ1000-2GB00

17,5 mm Genişlik, Yaylı Bağlantı

| | | | | |
|---------------------------------|--------|---------------|----------|---|
| SIL-2'e kadar emniyet (2NO+1NC) | 24 VDC | 3RQ1000-2GB00 | 7.118,00 | 1 |
| SIL-3'e kadar emniyet (1NO) | 24 VDC | 3RQ1200-2EB00 | 8.906,00 | 1 |

22,5 mm Genişlik, Yaylı Bağlantı

| | | | | |
|---------------------------------|--------|---------------|----------|---|
| SIL-2'e kadar emniyet (2NO+2NC) | 24 VDC | 3RQ1000-2HB00 | 7.169,00 | 1 |
| SIL-2'e kadar emniyet (4NO+1NC) | 24 VDC | 3RQ1000-2LB00 | 8.273,00 | 1 |

Not: 3SK1 Emniyet Röleleri ile bağlantı için gerekli konektörler 3ZY*(Sayfa 154) serisidir. Farklı bağlantı şekilleri, besleme gerilimi ve kontak seçenekleri için satış birimlerimize danışabilirsiniz.

Röle durumlarının geri okuması için 'güçlendirilmiş kontak' yapısına sahiptir. 3SK Emniyet röleleri çıkışlarına entegre edilir. SIL 3/ PL e seviyelerine kadar emniyetli kuplaj imkanı:

- Giriş ve çıkış devrelerinin elektriksel ayrımında
- Sinyal güçlendirilmesi
- Kontak sayısının çoğaltılması

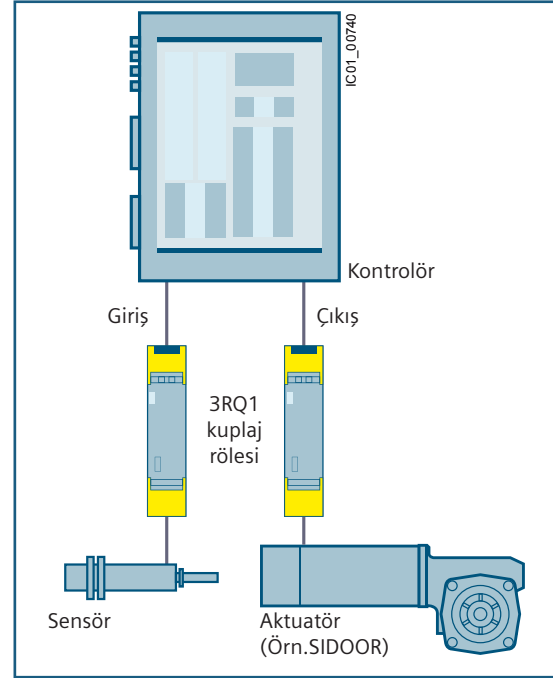
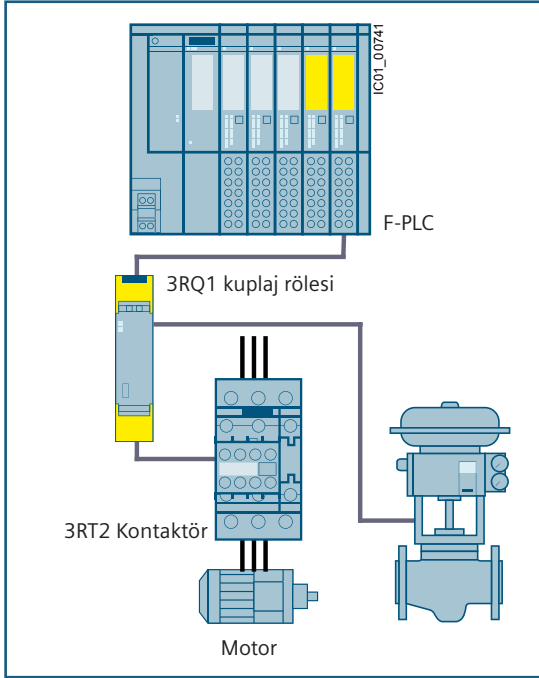

LZX:PT570024

PT Serisi Ürünler

PT Röle, 2CO Enversör Kontak, 8 Pin

| | | | |
|---------|--------------|--------|---|
| 230 VAC | LZX:PT270730 | 680,00 | 1 |
|---------|--------------|--------|---|

PT Röle, 3CO Enversör Kontak, 11 Pin

| | | | |
|---------|--------------|--------|---|
| 24VDC | LZX:PT370024 | 612,00 | 1 |
| 24 VAC | LZX:PT370524 | 612,00 | 1 |
| 115 VAC | LZX:PT370615 | 705,00 | 1 |
| 230 VAC | LZX:PT370730 | 705,00 | 1 |

PT Röle, 4CO Enversör Kontak, 14 Pin

| | | | |
|---------|--------------|--------|---|
| 24VDC | LZX:PT570024 | 621,00 | 1 |
| 24 VAC | LZX:PT570524 | 621,00 | 1 |
| 115 VAC | LZX:PT570615 | 721,00 | 1 |
| 230 VAC | LZX:PT570730 | 721,00 | 1 |

PT Soket

8 Pinli için soket

11 Pinli için soket

14 Pinli için soket

| | | |
|-------------|--------|---|
| LZS:PT78720 | 435,00 | 1 |
| LZS:PT78730 | 435,00 | 1 |
| LZS:PT78740 | 435,00 | 1 |



LZS:PT78720

SIRIUS röleler

LZ kupaaj röleleri, komple set ürünler

| Açıklama | Besleme Gerilimi | Sipariş No | Birim Fiyatı TL | Min Sipariş Adedi |
|----------|------------------|------------|-----------------|-------------------|
|----------|------------------|------------|-----------------|-------------------|

Komple Set Ürünler

PT Serisi Komple Set Ürünler, 3CO Enversör Kontak, 11 Pin

| Röle, Soket, LED Modülü, Etiket, Klips mekanizması dahil | 24VDC | LZS:PT3A5L24 | 1.376,00 | 5 |
|---|--------|--------------|----------|---|
| | 24VAC | LZS:PT3A5R24 | 1.376,00 | 5 |
| | 230VAC | LZS:PT3A5T30 | 1.483,00 | 5 |



LZS:PT...

PT Serisi Komple Set Ürünler, 4CO Enversör Kontak, 14 Pin

| Röle, Soket, LED Modülü, Etiket, Klips mekanizması dahil | 24VDC | LZS:PT5A5L24 | 1.376,00 | 5 |
|---|--------|--------------|----------|---|
| | 24VAC | LZS:PT5A5R24 | 1.376,00 | 5 |
| | 230VAC | LZS:PT5A5T30 | 1.483,00 | 5 |

RT Serisi Komple Set Ürünler, 1CO Enversör Kontak, 8 Pin

| Röle, Soket, LED Modülü, Etiket, Klips mekanizması dahil | 24VDC | LZS:RT3A4L24 | 1.425,00 | 5 |
|---|--------|--------------|----------|---|
| | 24VAC | LZS:RT3A4R24 | 1.425,00 | 5 |
| | 230VAC | LZS:RT3A4T30 | 1.645,00 | 5 |



LZS:RT...

RT Serisi Komple Set Ürünler, 2CO Enversör Kontak, 8 Pin

| Röle, Soket, LED Modülü, Etiket, Klips mekanizması dahil | 24VDC | LZS:RT4A4L24 | 1.495,00 | 5 |
|---|--------|--------------|----------|---|
| | 24VAC | LZS:RT4A4R24 | 1.495,00 | 5 |
| | 230VAC | LZS:RT4A4T30 | 1.697,00 | 5 |



LZX:RT424730



LZS:RT78726



LZS:RT17040



LZS:PT17024



LZS:PTML0024

RT Serisi Ürünler

RT Röle, 1CO Enversör Kontak, 8 Pin

| | 24 VDC | LZX:RT314024 | 435,00 | 1 |
|--|---------|--------------|--------|---|
| | 24 VAC | LZX:RT314524 | 435,00 | 1 |
| | 230 VAC | LZX:RT314730 | 721,00 | 1 |

RT Röle, 2CO Enversör Kontak, 8 Pin

| | 24 VDC | LZX:RT424024 | 497,00 | 1 |
|--|---------|--------------|--------|---|
| | 24 VAC | LZX:RT424524 | 497,00 | 1 |
| | 230 VAC | LZX:RT424730 | 761,00 | 1 |

RT Söket

| | LZS:RT78726 | 540,00 | 1 |
|--|-------------|--------|---|
|--|-------------|--------|---|

Aksesuarlar

| | LZS:PT17040 | 57,00 | 10 |
|---|--------------|--------|----|
| PT serisi etiket | LZS:PT17024 | 64,00 | 10 |
| PT röle klips | LZS:RT17040 | 57,00 | 10 |
| RT serisi etiket | LZS:RT17016 | 64,00 | 10 |
| RT röle için klips | LZS:PTML0024 | 311,00 | 1 |
| PT/RT için 24V DC koruma diyodlu LED modülü | LZS:PTML0524 | 327,00 | 1 |
| PT/RT için 24V AC/DC LED modülü | LZS:PTML0730 | 327,00 | 1 |
| PT/RT için 110...230V AC/DC LED modülü | | | |

SIRIUS röleler

3RP2 ve 7PV15 zaman röleleri



3RP2505-1AW30



3RP2511-1AW30



3RP2535-1AW30



3RP2574-1NW30



7PV1508-1AW30



7PV1513-1AQ3



7PV1538-1AW30

| Kontakt Sayısı | Zaman Ayar Aralığı | Besleme Gerilimi | Sipariş No | Birim Fiyatı TL | Min Sipariş Adedi |
|----------------|--------------------|------------------|------------|-----------------|-------------------|
|----------------|--------------------|------------------|------------|-----------------|-------------------|

SIRIUS 3RP2 Multifonksiyon Zaman Röleleri, LED'li

13 Fonksiyonlu, 17,5 mm

| | | | | | |
|-------------|-------------|---------------|---------------|----------|---|
| 1CO Kontakt | 0,05s..100h | 12..240VAC/DC | 3RP2505-1AW30 | 8.623,00 | 1 |
|-------------|-------------|---------------|---------------|----------|---|

27 Fonksiyonlu, 22,5 mm

| | | | | | |
|-------------|-------------|---------------|---------------|-----------|---|
| 2CO Kontakt | 0,05s..100h | 12..240VAC/DC | 3RP2505-1BW30 | 10.715,00 | 1 |
|-------------|-------------|---------------|---------------|-----------|---|

SIRIUS 3RP2 Çekmede Gecikmeli (ON-Delay) Zaman Röleleri, LED'li, 17,5 mm

| | | | | | |
|-------------|-------------|---------------|---------------|----------|---|
| 1CO Kontakt | 0,5s..10s | 12..240VAC/DC | 3RP2511-1AW30 | 4.158,00 | 1 |
| 1CO Kontakt | 1s..30s | 12..240VAC/DC | 3RP2512-1AW30 | 4.158,00 | 1 |
| 1CO Kontakt | 5s..100s | 12..240VAC/DC | 3RP2513-1AW30 | 4.158,00 | 1 |
| 1CO Kontakt | 0,05s..100h | 12..240VAC/DC | 3RP2525-1AW30 | 5.367,00 | 1 |
| 2CO Kontakt | 0,05s..100h | 12..240VAC/DC | 3RP2525-1BW30 | 6.740,00 | 1 |

SIRIUS 3RP2 Bırakmada Gecikmeli (OFF-Delay) Zaman Röleleri, LED'li, 17,5 mm

Kontrol Sinyali ile Kumanda

| | | | | | |
|-------------|-------------|---------------|---------------|----------|---|
| 1CO Kontakt | 0,05s..100h | 12..240VAC/DC | 3RP2535-1AW30 | 7.199,00 | 1 |
|-------------|-------------|---------------|---------------|----------|---|

Enerji ile Kumanda

| | | | | | |
|-------------|-------------|---------------|---------------|----------|---|
| 2CO Kontakt | 0,05s..600s | 12..240VAC/DC | 3RP2540-1AW30 | 9.086,00 | 1 |
|-------------|-------------|---------------|---------------|----------|---|

SIRIUS 3RP2 Aç-Kapa (Fleşör) Zaman Röleleri, LED'li, 17,5 mm

| | | | | | |
|-------------|-------------|---------------|---------------|-----------|---|
| 1CO Kontakt | 0,05s..100h | 12..240VAC/DC | 3RP2555-1AW30 | 10.036,00 | 1 |
|-------------|-------------|---------------|---------------|-----------|---|

SIRIUS 3RP2 Yıldız-Üçgen Zaman Röleleri, LED'li, 22,5 mm

| | | | | | |
|----------------------|---------|---------------|---------------|----------|---|
| 1NO-1NO(t) Gecikmeli | 1s..20s | 12..240VAC/DC | 3RP2574-1NW30 | 5.367,00 | 1 |
| 1NO-1NO(t) Gecikmeli | 3s..60s | 12..240VAC/DC | 3RP2576-1NW30 | 5.367,00 | 1 |

SIRIUS 7PV15 Multifonksiyon Zaman Röleleri, LED'li, 17,5 mm

7 Fonksiyonlu

| | | | | | |
|-------------|-------------|---------------|---------------|----------|---|
| 1CO Kontakt | 0,05s..100h | 12..240VAC/DC | 7PV1508-1AW30 | 4.300,00 | 1 |
|-------------|-------------|---------------|---------------|----------|---|

SIRIUS 7PV15 Çekmede Gecikmeli (ON-Delay) Zaman Röleleri, LED'li, 17,5 mm

| | | | | | |
|-------------|-------------|----------------------|---------------|----------|---|
| 1CO Kontakt | 0,05s..10s | 200..240VAC-24VAC/DC | 7PV1512-1AP30 | 2.428,00 | 1 |
| 1CO Kontakt | 5s..100s | 24/230VAC-24VDC | 7PV1513-1AP30 | 2.428,00 | 1 |
| 1CO Kontakt | 0,05s..100s | 24/110VAC-24VDC | 7PV1513-1AQ30 | 2.428,00 | 1 |
| 1CO Kontakt | 0,05s..100h | 12..240VAC/DC | 7PV1518-1AW30 | 3.130,00 | 1 |

SIRIUS 7PV15 Bırakmada Gecikmeli (OFF-Delay) Zaman Röleleri, LED'li, 17,5 mm

| | | | | | |
|-------------|-------------|---------------|---------------|----------|---|
| 1CO Kontakt | 0,05s..100h | 12..240VAC/DC | 7PV1538-1AW30 | 4.164,00 | 1 |
| 1CO Kontakt | 0,05s..100s | 12..240VAC/DC | 7PV1540-1AW30 | 5.252,00 | 1 |

SIRIUS 7PV15 Yıldız-Üçgen Zaman Röleleri, LED'li, 17,5 mm

| | | | | | |
|-------------|-------------|---------------|---------------|----------|---|
| 2NO Kontakt | 0,05s..100h | 12..240VAC/DC | 7PV1578-1BW30 | 3.585,00 | 1 |
|-------------|-------------|---------------|---------------|----------|---|

* Multifonksiyonlu zaman rölesinin fonksiyonları aşağıda belirtilmiştir.

- Çekmede Gecikme (ON-Delay), Bırakmada Gecikme (OFF-Delay), Fleşör, Kısa Süreli Açma, Kısa Süreli Kapatma, Pals, Toplamalı ON-Delay, Yıldız Üçgen, ...
Detaylı ürün fonksiyonlarını incelemek için aşağıdaki linklerden ürün teknik dökümanlarını indirebilirsiniz;

3RP2 Serisi için:

<https://support.industry.siemens.com/cs/tr/tr/view/102954829>

7PV1 Serisi:

<https://support.industry.siemens.com/cs/tr/tr/view/35210295>

Not: Kontaktörlere takılabilen zaman röleleri için SIRIUS programındaki ürünlerimizden faydalanabilirsiniz.

SIRIUS röleler

3RN2 PTC termistör izleme ve 3RS2 sıcaklık izleme röleleri



3RN2000-1AW30



3RN2012-1BW30



3RS2800-2BA40

| Açıklama | Kontak Sayısı | Besleme Gerilimi | Sipariş No | Birim Fiyatı TL | Min. Sipariş Adedi |
|----------|---------------|------------------|------------|-----------------|--------------------|
|----------|---------------|------------------|------------|-----------------|--------------------|

SIRIUS 3RN2 PTC Termistör İzleme Röleleri

17,5 mm, Uygulanan Besleme Gerilimi = Çıkış Gerilimi

| | | | | | |
|----------------|---------|---------------|---------------|----------|---|
| Otomatik reset | 1CO | 24..240VAC/DC | 3RN2000-1AW30 | 4.708,00 | 1 |
| Otomatik reset | 1NO+1NC | 24..240VAC/DC | 3RN2010-1CW30 | 6.152,00 | 1 |

22,5 mm

| | | | | | |
|----------------|-----|---------------|---------------|----------|---|
| Otomatik reset | 2CO | 24..240VAC/DC | 3RN2010-1BW30 | 6.486,00 | 1 |
|----------------|-----|---------------|---------------|----------|---|

22,5 mm, ATEX Onaylı

| | | | | | |
|--------------------------------|-----|---------------|---------------|-----------|---|
| Manuel reset | 2CO | 24..240VAC/DC | 3RN2011-1BW30 | 7.679,00 | 1 |
| Otomatik, manuel, harici reset | 2CO | 24..240VAC/DC | 3RN2012-1BW30 | 10.813,00 | 1 |

22,5 mm, ATEX Onaylı, 2 Sensör Girişli

| | | | | | |
|--------------------------------|---------|----------|---------------|-----------|---|
| Otomatik, manuel, harici reset | 1CO+1NO | 24VAC/DC | 3RN2023-1DW30 | 19.362,00 | 1 |
|--------------------------------|---------|----------|---------------|-----------|---|

SIRIUS 3RS2 Sıcaklık İzleme Röleleri

YENİ

22,5 mm, PT100 Sıcaklık Sensörü Uyumlu, Analog-Çok Fonksiyonlu, Yaylı Bağlantı

| | | | | | |
|-----------------------------------|-----|---------------|---------------|-----------|---|
| -50/+1000°C Termokupl: Tip J,K | 1CO | 24..240VAC/DC | 3RS2500-2AW30 | 11.539,00 | 1 |
|-----------------------------------|-----|---------------|---------------|-----------|---|

22,5 mm, PT100, PT1000, KTY83-110, KTY84, NTC Sıcaklık Sensörleri Uyumlu, Dijital, Yaylı Bağlantı

| | | | | | |
|---|-----|---------------|---------------|-----------|---|
| -99/+1800°C Termokupl: Tip J,K, T, E, N, S, R, B | 2CO | 24..240VAC/DC | 3RS2600-2BW30 | 23.443,00 | 1 |
|---|-----|---------------|---------------|-----------|---|

22,5 mm, PT100, PT1000, KTY83-110, KTY84, NTC Sıcaklık Sensörleri Uyumlu, Dijital, IO-Link Uyumlu, Yaylı Bağlantı

| | | | | | |
|---|-----|--------|---------------|-----------|---|
| -99/+1800°C Termokupl: Tip J,K, T, E, N, S, R, B | 2CO | 24 VDC | 3RS2800-2BA40 | 23.389,00 | 1 |
|---|-----|--------|---------------|-----------|---|

Not: Farklı bağlantı şekilleri, besleme gerilimi ve kontak seçenekleri için satış birimlerimize danışabilirsiniz.

Yeni SIRIUS 3UG5 İzleme Röleleri



- Yeni çalışma konsepti ve çok renkli ekran
- 690 V'a kadar şebekeler için uygundur
- Güvenlik SIL 1 / PL c
- PLC'ye veya bulut çözümüne iletim için IO-Link iletişimi
- Yeni: Bluetooth üzerinden parametrelendirme
- Aynı alan gereksinimi ile yüksek fonksiyon yoğunluğu için dijital kombi cihazlar
- Tüm cihazlar endüstriyel 22,5 mm genişliğine ve geniş gerilim aralığına sahip

3UG4 izleme rölesinin 3UG5'e dönüşüm tablosu

| Fonksiyonlar | Bağlantı Teknolojisi | 3UG4 | YENİ 3UG5 | Varyantlar: Güvenlik (S), Bluetooth (B) |
|---|--------------------------|----------------|------------------------|---|
| Faz Sırası | Vidalı Bağlantı | 3UG4511-1AN20 | 3UG5511-1AR20 | |
| | | 3UG4511-1AP20 | | |
| | | 3UG4511-1AQ20 | | |
| | Yaylı Bağlantı (push-in) | 3UG4511-1BN20 | 3UG5511-1BR20 | |
| | | 3UG4511-1BP20 | | |
| | | 3UG4511-1BQ20 | | |
| Yaylı Bağlantı (push-in) | 3UG4511-2AN20 | 3UG5511-2AR20 | | |
| | 3UG4511-2AP20 | | | |
| | 3UG4511-2AQ20 | | | |
| Yaylı Bağlantı (push-in) | 3UG4511-2BN20 | 3UG5511-2BR20 | | |
| | 3UG4511-2BP20 | | | |
| | 3UG4511-2BQ20 | | | |
| Faz sırası, faz hatası, Faz asimetrisi (sabit) | Vidalı Bağlantı | 3UG4512-1AR20 | 3UG5512-1AR20 | 3UG5512-1AR21 (S) |
| | Yaylı Bağlantı (push-in) | 3UG4512-1BR20 | 3UG5512-1BR20 | 3UG5512-1BR21 (S) |
| Faz sırası, faz hatası, Faz asimetrisi, düşük gerilim | Vidalı Bağlantı | 3UG4512-2AR20 | 3UG5512-2AR20 | 3UG5512-2AR21 (S) |
| | Yaylı Bağlantı (push-in) | 3UG4512-2BR20 | 3UG5512-2BR20 | 3UG5512-2BR21 (S) |
| Faz sırası, faz hatası, Faz asimetrisi, düşük gerilim | Vidalı Bağlantı | 3UG4513-1BR20 | 3UG5514-1BR20 (analog) | *Lütfen dikkat: 3UG4614 (dijital olarak ayarlanabilir), 3UG5514 (analog olarak ayarlanabilir) ile değiştirilmiştir. |
| | Yaylı Bağlantı (push-in) | 3UG4614-1BR20* | 3UG5514-1BR20 (analog) | |
| Faz sırası, faz hatası, Faz asimetrisi, N-iletken izleme (parametrelendirilebilir) Düşük gerilim / yüksek gerilim | Vidalı Bağlantı | 3UG4513-2BR20 | 3UG5514-2BR20 (analog) | |
| | Yaylı Bağlantı (push-in) | 3UG4614-2BR20* | 3UG5514-2BR20 (analog) | |
| Faz sırası, faz hatası, Faz asimetrisi, N-iletken izleme (parametrelendirilebilir) Düşük gerilim / yüksek gerilim | Vidalı Bağlantı | 3UG4615-1CR20 | 3UG5616-1CR20 | 3UG5716-1CR20 (B) |
| | Yaylı Bağlantı (push-in) | 3UG4616-1CR20 | 3UG5616-1CR20 | 3UG5716-1CR20 (B) |
| Dönme yönü düzeltmesi, Faz sırası, faz hatası, Faz asimetrisi, olan/olmayan N-iletken arızası, Düşük gerilim / yüksek gerilim | Vidalı Bağlantı | 3UG4615-2CR20 | 3UG5616-2CR20 | 3UG5716-2CR20 (B) |
| | Yaylı Bağlantı (push-in) | 3UG4616-2CR20 | 3UG5616-2CR20 | 3UG5716-2CR20 (B) |
| Faz sırası, faz hatası, faz asimetrisi, N iletken arızası olan / olmayan, düşük gerilim / yüksek gerilim, IO-Link | Vidalı Bağlantı | 3UG4617-1CR20 | 3UG5618-1CR20 | 3UG5618-1CR21 (S) |
| | Yaylı Bağlantı (push-in) | 3UG4618-1CR20 | 3UG5618-1CR20 | 3UG5618-1CR21 (S) |
| Faz sırası, faz hatası, faz asimetrisi, N iletken arızası olan / olmayan, düşük gerilim / yüksek gerilim, IO-Link | Vidalı Bağlantı | 3UG4617-2CR20 | 3UG5618-2CR20 | 3UG5618-2CR21 (S) |
| | Yaylı Bağlantı (push-in) | 3UG4618-2CR20 | 3UG5618-2CR20 | 3UG5618-2CR21 (S) |
| Faz sırası, faz hatası, faz asimetrisi, N iletken arızası olan / olmayan, düşük gerilim / yüksek gerilim, IO-Link | Vidalı Bağlantı | 3UG4815-1AA40 | 3UG5816-1AA40 | |
| | Yaylı Bağlantı (push-in) | 3UG4816-1AA40 | 3UG5816-1AA40 | |
| Faz sırası, faz hatası, faz asimetrisi, N iletken arızası olan / olmayan, düşük gerilim / yüksek gerilim, IO-Link | Vidalı Bağlantı | 3UG4815-2AA40 | 3UG5816-2AA40 | |
| | Yaylı Bağlantı (push-in) | 3UG4816-2AA40 | 3UG5816-2AA40 | |

3UG4 izleme rölesinin 3UG5'e dönüşüm tablosu

| Fonksiyonlar | Bağlantı Teknolojisi | 3UG4 | YENİ 3UG5 | Varyantlar: Güvenlik (S), Bluetooth (B) |
|---|--------------------------|--|--|--|
| Gerilim izleme Yardımcı gerilimli harici güç kaynağı Ya da ** Alternatif: Dijital kombi cihazı Yardımcı gerilimli harici güç kaynağı (gerilim, akım, frekans, cos phi, aktif akım) (gerilim, akım, frekans, cos phi, aktif akım) | Vidalı Bağlantı | 3UG4631-1AA30 3UG4632-1AA30 3UG4631-1AW30 3UG4632-1AW30 (tamamı dijital) | 3UG5532-1AW30 (analog) veya 3UG5642-1CW30 (dijital)** | 3UG5642-1CW31 (S) (dijital)** 3UG5742-1CW30 (B) (dijital)** |
| | Yaylı Bağlantı (push-in) | 3UG4631-2AA30 3UG4632-2AA30 3UG4631-2AW30 3UG4632-2AW30 (tamamı dijital) | 3UG5532-2AW30 (analog) veya 3UG5642-2CW30 (dijital)** | 3UG5642-2CW31 (S) (dijital)** 3UG5742-2CW30 (B) (dijital)** |
| Akım izleme Yardımcı gerilimli harici güç kaynağı Ya da **Alternatif: Dijital kombi cihazı, Yardımcı gerilimli harici güç kaynağı (gerilim, akım, frekans, cos phi, aktif akım) | Vidalı Bağlantı | 3UG4621-1AA30 3UG4622-1AA30 3UG4621-1AW30 3UG4622-1AW30 | 3UG5522-1AW30 (analog) veya 3UG5642-1CW30 (dijital)** | 3UG5642-1CW31 (S) (dijital)** 3UG5742-1CW30 (B) (dijital)** |
| | Yaylı Bağlantı (push-in) | 3UG4621-2AA30 3UG4622-2AA30 3UG4621-2AW30 3UG4622-2AW30 (tamamı dijital) | 3UG5522-2AW30 (analog) veya 3UG5642-2CW30 (dijital)** | 3UG5642-2CW31 (S) (dijital)** 3UG5742-2CW30 (B) (dijital)** |
| Gerilim izleme Yardımcı gerilim olmadan kendi kendine güç sağlar veya ** Alternatif: Dijital kombi cihazı, Yardımcı gerilim olmadan kendinden beslemeli (gerilim, akım, frekans, cos phi, aktif akım) | Vidalı Bağlantı | 3UG4633-1AL30 (dijital) | 3UG5533-1AL30 (analog) veya 3UG5643-1CS20 (dijital)** | |
| | Yaylı Bağlantı (push-in) | 3UG4633-2AL30 (dijital) | 3UG5533-2AL30 (analog) veya 3UG5643-2CS20 (dijital)** | |
| Cos phi, aktif akım izleme yardımcı gerilim olmadan kendi kendine güç sağlar Ya da **Alternatif: Dijital kombi cihazı, yardımcı gerilim olmadan kendi kendine çalışan (gerilim, akım, F, cos phi, aktif akım) | Vidalı Bağlantı | 3UG4641-1CS20 | 3UG5643-1CS20 (dijital)** | |
| | Yaylı Bağlantı (push-in) | 3UG4641-2CS20 | 3UG5643-2CS20 (dijital)** | |
| Gerilim izleme, harici olarak yardımcı gerilimle beslenir, dijital / IO-Link | Vidalı Bağlantı | 3UG4832-1AA40 | 3UG5842-1AA40 | |
| | Yaylı Bağlantı | 3UG4832-2AA40 | 3UG5842-2AA40 | |
| Akım izleme, harici olarak yardımcı gerilimle beslenir, dijital/IO-Link | Vidalı Bağlantı | 3UG4822-1AA40 | 3UG5842-1AA40 | |
| | Yaylı Bağlantı | 3UG4822-2AA40 | 3UG5842-2AA40 | |
| Cos phi, aktif akım izleme, harici olarak yardımcı gerilimle beslenir, dijital / IO-Link | Vidalı Bağlantı | 3UG4841-1CA40 | 3UG5842-1AA40 | |
| | Yaylı Bağlantı | 3UG4841-2CA40 | 3UG5842-2AA40 | |
| Kaçak akım izleme, harici olarak yardımcı gerilimle beslenen, dijital | Vidalı Bağlantı | 3UG4625-1CW30 | 3UG5625-1CW30 | |
| | Yaylı Bağlantı | 3UG4625-2CW30 | 3UG5625-2CW30 | |
| Kaçak akım izleme, harici olarak yardımcı gerilimle beslenir, dijital / IO-Link | Vidalı Bağlantı | 3UG4825-1CA40 | 3UG5825-1AA40 | |
| | Yaylı Bağlantı | 3UG4825-2CA40 | 3UG5825-2AA40 | |
| Dolum seviyesi izleme | Vidalı Bağlantı | 3UG4501-1AA30 3UG4501-1AW30 | 3UG5501-1AW30 | 3UG5501-1AW30(S) |
| | Yaylı Bağlantı (push-in) | 3UG4501-2AA30 3UG4501-2AW30 | 3UG5501-2AW30 | 3UG5501-2AW30 (S) |
| Hız izleme, digital | Vidalı Bağlantı | 3UG4651-1AA30 3UG4651-1AW30 | 3UG5651-1CW30 | 3UG5651-1CW31 (S) |
| | Yaylı Bağlantı (push-in) | 3UG4651-2AA30 3UG4651-2AW30 | 3UG5651-2CW30 | 3UG5651-2CW31 (S) |
| Hız izleme, dijital / IO-Link | Vidalı Bağlantı | 3UG4851-1AA40 | 3UG5851-1AA40 | |
| | Yaylı Bağlantı | 3UG4851-2AA40 | 3UG5851-2AA40 | |

SIRIUS röleler

Yeni SIRIUS 3UG5 İzleme Röleleri



3UG5511-1AR20



3UG5616-1CR20



3UG5642-1CW30



3UG5501-1AW30

| Açıklama | Trip Geciktirme Zaman Ayarı | Ölçüm Aralığı | Frekans | Sipariş No | Birim Fiyatı TL |
|----------|-----------------------------|---------------|---------|------------|-----------------|
|----------|-----------------------------|---------------|---------|------------|-----------------|

3UG5 Faz Sırası

YENİ

| | | | | | |
|---------------------|---|----------------|------------|---------------|----------|
| Otomatik Reset, 1CO | - | 200...690 V AC | 15...70 Hz | 3UG5511-1AR20 | 7.011,00 |
| Otomatik Reset, 2CO | - | 200...690 V AC | 15...70 Hz | 3UG5511-1BR20 | 8.098,00 |

1 Vidalı bağlantı
2 Yaylı bağlantı

3UG5 Faz Sırası, Faz Kaybı ve Faz Asimetri

YENİ

| | | | | | |
|---|---|----------------|------------|---------------|----------|
| Otomatik Reset, %10 asimetriye duyarlı, 1CO | - | 200...690 V AC | 15...70 Hz | 3UG5512-1AR20 | 7.752,00 |
|---|---|----------------|------------|---------------|----------|

1 Vidalı bağlantı
2 Yaylı bağlantı

3UG5 Faz Sırası, Faz Kaybı, Faz Asimetri ve 3 Faz Düşük Gerilim İzleme Röleleri

YENİ

| | | | | | |
|--|---------|----------------|------------|---------------|-----------|
| Otomatik Reset, analog ayarlama, %20 asimetriye duyarlı, 2CO | 1..20sn | 200...690 V AC | 15...70 Hz | 3UG5514-1BR20 | 10.823,00 |
|--|---------|----------------|------------|---------------|-----------|

1 Vidalı bağlantı
2 Yaylı bağlantı

3UG5 Faz Sırası, Faz Kaybı, Faz Asimetri, Düşük, Yüksek ve N- İletkenine Karşı Gerilim, 3 Faz İzleme Röleleri

YENİ

| | | | | | |
|---|---------|----------------|------------|---------------|-----------|
| Otomatik ya da manuel reset, dijital ayarlama, 2 CO | 1..30sn | 120...690 V AC | 15...70 Hz | 3UG5616-1CR20 | 14.888,00 |
|---|---------|----------------|------------|---------------|-----------|

1 Vidalı bağlantı
2 Yaylı bağlantı

3UG5 Dönme Yönü Düzeltmesi, Faz Sırası, Faz Kaybı, Faz Asimetrisi, Olan/Olmayan N-İletken Arızası, Düşük Gerilim/Yüksek Gerilim İzleme Röleleri

YENİ

| | | | | | |
|-----------------------|---------|----------------|------------|---------------|-----------|
| 2 CO 3x90-690 V AC | 1..30sn | 120...690 V AC | 15...70 Hz | 3UG5618-1CR20 | 17.000,00 |
|-----------------------|---------|----------------|------------|---------------|-----------|

1 Vidalı bağlantı
2 Yaylı bağlantı

| Açıklama | Trip Geciktirme Zaman Ayarı | Ölçüm Aralığı | Harici Besleme Gerilimi | Sipariş No | Birim Fiyatı TL |
|----------|-----------------------------|---------------|-------------------------|------------|-----------------|
|----------|-----------------------------|---------------|-------------------------|------------|-----------------|

3UG5 Gerilim, Düşük / Yüksek Akım İzleme Röleleri

YENİ

| | | | | | |
|---|---------------|---------------|-----------------|---------------|-----------|
| Akım, etkin akım, gerilim, güç faktörü ve gücün izlenmesi, harici yardımcı gerilim ile, 2CO 0,0..5A histeresis ayarlanabilir, Ölçülebilen akım 0,003 ... 10 A | 0,1..999,9 sn | 0,1..760 V AC | 24..240 V AC/DC | 3UG5642-1CW30 | 14.620,00 |
|---|---------------|---------------|-----------------|---------------|-----------|

1 Vidalı bağlantı
2 Yaylı bağlantı

3UG5 Sıvı Seviye Kontrol Ürünleri

YENİ

| | | | | | |
|-------------------------------|-----------|---|-----------------|---------------|----------|
| Hassasiyet 0.5..500 kOhm, 1CO | 0,5..30sn | - | 24..240 V AC/DC | 3UG5501-1AW30 | 7.955,00 |
|-------------------------------|-----------|---|-----------------|---------------|----------|

1 Vidalı bağlantı
2 Yaylı bağlantı

Not: IO-Link, Bluetooth ve Safety varyantları, farklı bağlantı şekilleri, besleme gerilimleri ve kontak seçenekleri için satış birimlerimiz ile iletişime geçebilirsiniz.

3 faz izlemeli seçenekler için, Yeni Nesil SIRIUS akım algılama röleleri 3RR2 serimiz syf. 45'de yer almaktadır.

Güç kaynakları trafolar

4AV-4AX güç kaynakları ve trafolar



4AV4..

| Malzeme Cinsi | Akım | Giriş | Sipariş No | Birim Fiyatı TL |
|---------------|------|-------|------------|-----------------|
|---------------|------|-------|------------|-----------------|

4AV4/5 DC Besleme / Güç Kaynakları

24V DC çıkış (DIN 19240)

- Her türlü PLC uygulamalarına uygun
- İzole Trafo güvenliği
- Paralel çalışabilme
- Dokunmaya karşı korunmalı klemensler
- CE işareti, VDE 0551'e uygunluk
- Dalgalılık seviyesi %5
- Kompakt tasarım ve hazır çözüm

| | | | |
|----|--------------|------------------|-----------|
| 3 | 230-400+/-15 | 4AV4103-2EB00-0A | 28.056,00 |
| 6 | 230-400+/-15 | 4AV4106-2EB00-0A | 36.367,00 |
| 10 | 230-400+/-15 | 4AV4110-2EB00-0A | 48.835,00 |
| 25 | 400+/-20 | 4AV5125-2EB00-0A | 61.820,00 |
| 35 | 400+/-20 | 4AV5135-2EB00-0A | 80.003,70 |

| Malzeme Cinsi | Anma Gücü (VA) | Sipariş No | Birim Fiyatı TL |
|---------------|----------------|------------|-----------------|
|---------------|----------------|------------|-----------------|

4AX3002 Kumanda Trafoları

230-400 V/24V (50-60 Hz)

- CE işareti, DIN EN 61558-2-2'ye uygunluk
- Şebekeye uyumlu kolaylaştırıcı primer de $\pm 15V$ konnektörleri
- 50°C ortam sıcaklığı için tanımlı güç değerleri
- Galvanik ayırım sayesinde yüksek izolasyon
- Vidalı, soketli ve lehimlenebilen klemensler



4AX..

| | | |
|-----|------------------|-----------|
| 50 | 4AX3002-3HA50-0B | 3.551,00 |
| 100 | 4AX3002-3HA10-0B | 4.597,00 |
| 160 | 4AX3002-3HA16-0B | 5.549,00 |
| 250 | 4AX3002-3HA03-0B | 7.151,00 |
| 400 | 4AX3002-3HA04-0B | 11.096,00 |
| 630 | 4AX3002-3HA06-0B | 16.030,00 |

400V / 230 V (50-60 Hz) Kumanda Trafoları

- CE işareti, DIN EN 61558-2-2'ye uygunluk
- Şebekeye uyumlu kolaylaştırıcı primer de $\pm 15V$ konnektörleri
- 50°C ortam sıcaklığı için tanımlı güç değerleri
- Galvanik ayırım sayesinde yüksek izolasyon
- Vidalı, soketli ve lehimlenebilen klemensler

| | | |
|-----|------------------|-----------|
| 50 | 4AX3002-3ED50-0B | 3.637,00 |
| 100 | 4AX3002-3ED10-0B | 4.684,00 |
| 160 | 4AX3002-3ED16-0B | 5.988,00 |
| 250 | 4AX3002-3ED03-0B | 7.590,00 |
| 400 | 4AX3002-3ED04-0B | 11.836,00 |
| 630 | 4AX3002-3ED06-0B | 17.016,00 |

SINOPLUS anahtarlama cihazları

SINOPLUS 3MT7 Kontaktörler



3MT7006-0AA10-0AL2



3MT7025-2AA10-0AL2



3MT7080-4AA11-0AL2

| Boy | Anma Gücü AC-3 (kW) | Anma Akımı AC-3 (A) | Akım le AC-1 (A) | Yardımcı Kontak NO NC | Sipariş No | Birim Fiyatı Euro/Adet | Min. Sipariş Adedi | |
|---|------------------------|------------------------|------------------------|-----------------------------|--------------------|------------------------------|--------------------------|-------------|
| SINOPLUS 3MT7 KONTAKTÖRLER (AC 230V) | | | | | | | | |
| | | | | | | | Vida Bağlantılı | YENİ |
| Boy : 0 | 2,2 | 6 | 25 | 1 - | 3MT7006-0AA10-0AL2 | 20,33 | 1 | |
| | 2,2 | 6 | 25 | - 1 | 3MT7006-0AA01-0AL2 | 20,33 | 1 | |
| | 4 | 9 | 25 | 1 - | 3MT7010-0AA10-0AL2 | 21,40 | 1 | |
| | 4 | 9 | 25 | - 1 | 3MT7010-0AA01-0AL2 | 21,40 | 1 | |
| | 5,5 | 12 | 25 | 1 - | 3MT7012-0AA10-0AL2 | 22,65 | 1 | |
| | 5,5 | 12 | 25 | - 1 | 3MT7012-0AA01-0AL2 | 22,65 | 1 | |
| Boy : 1 | 7,5 | 18 | 32 | 1 - | 3MT7018-1AA10-0AL2 | 28,64 | 1 | |
| | 7,5 | 18 | 32 | - 1 | 3MT7018-1AA01-0AL2 | 28,64 | 1 | |
| | 11 | 22 | 32 | 1 - | 3MT7022-1AA10-0AL2 | 33,75 | 1 | |
| | 11 | 22 | 32 | - 1 | 3MT7022-1AA01-0AL2 | 33,75 | 1 | |
| Boy : 2 | 11 | 25 | 40 | 1 - | 3MT7025-2AA10-0AL2 | 38,39 | 1 | |
| | 11 | 25 | 40 | - 1 | 3MT7025-2AA01-0AL2 | 38,39 | 1 | |
| | 15 | 32 | 40 | 1 - | 3MT7032-2AA10-0AL2 | 57,52 | 1 | |
| | 15 | 32 | 40 | - 1 | 3MT7032-2AA01-0AL2 | 57,52 | 1 | |
| | 18,5 | 38 | 50 | 1 - | 3MT7038-2AA10-0AL2 | 68,61 | 1 | |
| | 18,5 | 38 | 50 | - 1 | 3MT7038-2AA01-0AL2 | 68,61 | 1 | |
| | 18,5 | 40 | 50 | 1 - | 3MT7040-2AA10-0AL2 | 74,09 | 1 | |
| | 18,5 | 40 | 50 | - 1 | 3MT7040-2AA01-0AL2 | 74,09 | 1 | |
| Boy : 3 | 18,5 | 40 | 60 | 1 1 | 3MT7040-3AA11-0AL2 | 79,80 | 1 | |
| | 22 | 50 | 80 | 1 1 | 3MT7050-3AA11-0AL2 | 109,24 | 1 | |
| | 30 | 65 | 80 | 1 1 | 3MT7065-3AA11-0AL2 | 144,24 | 1 | |
| Boy : 4 | 37 | 80 | 125 | 1 1 | 3MT7080-4AA11-0AL2 | 166,10 | 1 | |
| | 45 | 95 | 125 | 1 1 | 3MT7095-4AA11-0AL2 | 220,75 | 1 | |

Not: 45kW üzeri kontaktör seçenekleri için satış temsilcinizle iletişime geçiniz.

Not: Kontaktörlerde farklı bobin gerilimi istenirse, AC 24V için sipariş numarası sonu "L2" değiştirilerek "C2", AC 110V için sipariş numarası sonu "L2" değiştirilerek "F2" yapılmalıdır.

| Boy | Güç (kVar) 400V AC (40 C) | Yardımcı Kontak | Sipariş No | Birim Fiyatı Euro/Adet | Min. Sipariş Adedi |
|--|------------------------------|-----------------|---------------|------------------------------|--------------------------|
| SINOPLUS 3MT7 KONDANSATÖR KONTAKTÖRLERİ | | | | | |
| YENİ | | | | | |



3MT7005-0JA12-6AN2

| | | | | | |
|---|------|---------|--------------------|--------|---|
| 0 | 2,5 | 1NO | 3MT7000-2JA10-6AN2 | 36,84 | 1 |
| 0 | 5 | 1NO | 3MT7000-5JA10-6AN2 | 38,89 | 1 |
| 1 | 7,5 | 1NO+1NC | 3MT7000-7JA11-6AN2 | 57,84 | 1 |
| 1 | 10 | 1NO+1NC | 3MT7001-0JA11-6AN2 | 58,74 | 1 |
| 1 | 12,5 | 1NO+1NC | 3MT7001-2JA11-6AN2 | 60,03 | 1 |
| 2 | 16,7 | 1NO+1NC | 3MT7001-6JA11-6AN2 | 69,77 | 1 |
| 3 | 20 | 1NO+1NC | 3MT7002-0JA11-6AN2 | 83,37 | 1 |
| 4 | 25 | 1NO+1NC | 3MT7002-5JA11-6AN2 | 97,74 | 1 |
| 5 | 33,1 | 1NO+2NC | 3MT7003-3JA12-6AN2 | 153,14 | 1 |
| 5 | 40 | 1NO+2NC | 3MT7004-0JA12-6AN2 | 200,34 | 1 |
| 5 | 50 | 1NO+2NC | 3MT7005-0JA12-6AN2 | 236,00 | 1 |
| 6 | 60 | 1NO+2NC | 3MT7006-0JA12-6AN2 | 269,35 | 1 |
| 6 | 75 | 1NO+2NC | 3MT7007-5JA12-6AN2 | 337,72 | 1 |
| 7 | 80 | 1NO+2NC | 3MT7008-0JA12-6AM0 | 350,15 | 1 |
| 7 | 100 | 1NO+2NC | 3MT7010-0JA12-6AM0 | 436,09 | 1 |

SINOPLUS anahtarlama cihazları

SINOPLUS 3MT7 Kontaktörler



3MT7910-0CT10

| Bobin Gerilimi | Kontak NO NC | Anma Akımı AC-15 (A) | Sipariş No | Birim Fiyatı Euro/Adet | Min. Sipariş Adedi |
|--|--------------|----------------------|---------------|------------------------|--------------------|
| SINOPLUS 3MH7 YARDIMCI KONTAKTÖRLER (Boy 0) | | | | | |
| | | | | Vida Bağlantılı | YENİ |
| 230 V AC | 4NO | 6A | 3MH7040-1AL20 | 18,20 | 1 |
| | 3NO-1NC | 6A | 3MH7031-1AL20 | 18,20 | 1 |
| | 2NO+2NC | 6A | 3MH7022-1AL20 | 18,20 | 1 |

Not: Kontaktörlerde farklı bobin gerilimi istenirse, AC 24V için sipariş numarası sonu "L2" değiştirilerek "C2", AC 110V için sipariş numarası sonu "L2" değiştirilerek "F2" yapılmalıdır.

| Boy | Kontak NO NC | Sipariş No | Birim Fiyatı Euro/Adet | Min. Sipariş Adedi |
|-----|--------------|------------|------------------------|--------------------|
|-----|--------------|------------|------------------------|--------------------|

SINOPLUS KONTAKTÖR AKSESUARLARI

YENİ

Tüm SINOPLUS 3MT7 Kontaktör ve Yardımcı Kontaktörlere Takılabilen Tipler

Vida Bağlantılı

| Boy | Kontak NO NC | Önden montaj | Sipariş No | Birim Fiyatı Euro/Adet | Min. Sipariş Adedi |
|---------------|--------------|---------------|---------------|------------------------|--------------------|
| 0, 1, 2, 3, 4 | 1NO | Önden montaj | 3MH7910-0CT10 | 4,42 | 1 |
| | 1NC | Önden montaj | 3MH7901-0CT10 | 4,42 | 1 |
| | 2NO | Önden montaj | 3MH7920-0CT10 | 5,93 | 1 |
| | 1NO+1NC | Önden montaj | 3MH7911-0CT10 | 5,93 | 1 |
| | 2NC | Önden montaj | 3MH7902-0CT10 | 5,93 | 1 |
| | 4NO | Önden montaj | 3MH7940-0CT10 | 10,51 | 1 |
| | 3NO+1NC | Önden montaj | 3MH7931-0CT10 | 10,51 | 1 |
| | 2NO+2NC | Önden montaj | 3MH7922-0CT10 | 10,51 | 1 |
| | 1NO+3NC | Önden montaj | 3MH7913-0CT10 | 10,51 | 1 |
| | 4NC | Önden montaj | 3MH7904-0CT10 | 10,51 | 1 |
| | 2NO | Yandan montaj | 3MH7920-0CL10 | 8,46 | 1 |
| | 1NO+1NC | Yandan montaj | 3MH7911-0CL10 | 8,46 | 1 |

| Boy | Malzeme Cinsi | Sipariş No | Birim Fiyatı Euro/Adet | Min. Sipariş Adedi |
|-----|---------------|------------|------------------------|--------------------|
|-----|---------------|------------|------------------------|--------------------|

PNÖMATİK GECİKMELİ YARDIMCI KONTAK BLOĞU (1NO+1NC)

YENİ

| Boy | Çekmede Gecikmeli (ON delay) | Sipariş No | Birim Fiyatı Euro/Adet | Min. Sipariş Adedi |
|---------------|---|---------------|------------------------|--------------------|
| 0, 1, 2, 3, 4 | Çekmede Gecikmeli (ON delay) 0.1-3 sn | 3MT7900-OPN10 | 3,61 | 1 |
| | Çekmede Gecikmeli (ON delay) 0.1-30 sn | 3MT7900-OPN20 | 3,61 | 1 |
| | Çekmede Gecikmeli (ON delay) 10-180 sn | 3MT7900-OPN30 | 3,61 | 1 |
| | Düşmede Gecikmeli (OFF delay) 0.1-3 sn | 3MT7900-OPF10 | 3,61 | 1 |
| | Düşmede Gecikmeli (OFF delay) 0.1-30 sn | 3MT7900-OPF20 | 3,61 | 1 |
| | Düşmede Gecikmeli (OFF delay) 10-180 sn | 3MT7900-OPF30 | 3,61 | 1 |

KONTAKTÖR MEKANİK KİLİTLEME

YENİ

| Boy | Mekanik kilitleme | Sipariş No | Birim Fiyatı Euro/Adet | Min. Sipariş Adedi |
|---------|----------------------------------|---------------|------------------------|--------------------|
| 0, 1, 2 | Mekanik kilitleme | 3MT7900-1XM01 | 6,05 | 1 |
| 3 | Mekanik kilitleme | 3MT7900-1XM02 | 9,61 | 1 |
| 4 | Mekanik kilitleme | 3MT7900-1XM03 | 10,83 | 1 |
| 0, 1, 2 | Elektriksel ve mekanik kilitleme | 3MT7900-1XE01 | 13,83 | 1 |
| 3 | Elektriksel ve mekanik kilitleme | 3MT7900-1XE02 | 16,83 | 1 |
| 4 | Elektriksel ve mekanik kilitleme | 3MT7900-1XE03 | 17,39 | 1 |



3MT7900-1XE01



3MT7900-1XM01

SINOPLUS koruma cihazları

SINOPLUS 3MV8 Motor Koruma Şalterleri



3MV8100-0MG00



3MV8200-0MP00



3MV8100-1MG00



3MV9131-3AA00



3MV9132-0AB15

| Boy | Kısa Devre Kesme Kapasitesi Icu | Termik Ayar Sahası (A) | Sipariş No | Birim Fiyatı Euro/Adet | Min. Sipariş Adedi |
|--|---------------------------------|------------------------|---------------|------------------------|--------------------|
| SINOPLUS 3MV8 MOTOR KORUMA ŞALTERLERİ | | | | | |
| | | | | Vida Bağlantılı | YENİ |
| Boy: 1 | 100kA | 0.11 ~ 0.16 | 3MV8100-0MB00 | 41,02 | 1 |
| | 100kA | 0.16 ~ 0.24 | 3MV8100-0MCO0 | 41,02 | 1 |
| | 100kA | 0.24 ~ 0.4 | 3MV8100-0MD00 | 41,02 | 1 |
| | 100kA | 0.4 ~ 0.6 | 3MV8100-0ME00 | 41,02 | 1 |
| | 100kA | 0.6 ~ 1 | 3MV8100-0MF00 | 43,99 | 1 |
| | 100kA | 1 ~ 1.6 | 3MV8100-0MG00 | 43,99 | 1 |
| | 100kA | 1.6 ~ 2.4 | 3MV8100-0MH00 | 44,56 | 1 |
| | 100kA | 2 ~ 3.2 | 3MV8100-0NH00 | 44,56 | 1 |
| | 100kA | 2.4 ~ 4 | 3MV8100-0MJ00 | 44,56 | 1 |
| | 100kA | 3.2 ~ 5 | 3MV8100-0NJ00 | 44,56 | 1 |
| | 100kA | 4 ~ 6 | 3MV8100-0MK00 | 44,56 | 1 |
| | 10kA | 5 ~ 8 | 3MV8100-0NK00 | 44,56 | 1 |
| | 10kA | 6 ~ 10 | 3MV8100-0ML00 | 49,74 | 1 |
| | 6kA | 8 ~ 13 | 3MV8100-0NL00 | 49,74 | 1 |
| | 6kA | 10 ~ 16 | 3MV8100-0MM00 | 49,74 | 1 |
| 6kA | 14 ~ 20 | 3MV8100-0MN00 | 51,61 | 1 | |
| 6kA | 18 ~ 25 | 3MV8100-0MP00 | 55,01 | 1 | |
| Boy: 2 | 35kA | 22 ~ 32 | 3MV8200-0MP00 | 107,98 | 1 |
| | 35kA | 28 ~ 40 | 3MV8200-0MQ00 | 126,96 | 1 |
| | 35kA | 36 ~ 52 | 3MV8200-0MR00 | 137,65 | 1 |

| SINOPLUS 3MV8 Motor Koruma Şalterleri Dahili 1NO + 1NC Kontaklı | | | | | |
|--|-------|-------------|---------------|------------------------|---|
| | | | | Vida Bağlantılı | |
| Boy: 1 | 100kA | 0.11 ~ 0.16 | 3MV8100-1MB00 | 52,84 | 1 |
| | 100kA | 0.16 ~ 0.24 | 3MV8100-1MCO0 | 52,84 | 1 |
| | 100kA | 0.24 ~ 0.4 | 3MV8100-1MD00 | 52,84 | 1 |
| | 100kA | 0.4 ~ 0.6 | 3MV8100-1ME00 | 52,84 | 1 |
| | 100kA | 0.6 ~ 1 | 3MV8100-1MF00 | 56,11 | 1 |
| | 100kA | 1 ~ 1.6 | 3MV8100-1MG00 | 56,11 | 1 |
| | 100kA | 1.6 ~ 2.4 | 3MV8100-1MH00 | 56,74 | 1 |
| | 100kA | 2 ~ 3.2 | 3MV8100-1NH00 | 56,74 | 1 |
| | 100kA | 2.4 ~ 4 | 3MV8100-1MJ00 | 56,74 | 1 |
| | 100kA | 3.2 ~ 5 | 3MV8100-1NJ00 | 56,74 | 1 |
| | 100kA | 4 ~ 6 | 3MV8100-1MK00 | 56,74 | 1 |
| | 10kA | 5 ~ 8 | 3MV8100-1NK00 | 56,74 | 1 |
| | 10kA | 6 ~ 10 | 3MV8100-1ML00 | 62,44 | 1 |
| | 6kA | 8 ~ 13 | 3MV8100-1NL00 | 62,44 | 1 |
| | 6kA | 10 ~ 16 | 3MV8100-1MM00 | 62,44 | 1 |
| | 6kA | 14 ~ 20 | 3MV8100-1MN00 | 64,49 | 1 |
| | 6kA | 18 ~ 25 | 3MV8100-1MP00 | 68,23 | 1 |

| Malzeme Cinsi | Sipariş No | Birim Fiyatı Euro/Adet | Min. Sipariş Adedi |
|---|---------------|------------------------|--------------------|
| SINOPLUS 3MV8 MOTOR KORUMA ŞALTERLERİNE MONTE EDİLEBİLEN AKSESUARLAR | | | |
| | | YENİ | |
| Yardımcı Kontak 1NO+1NC, Yandan Montaj (Sağ) | 3MV9131-3AA00 | 7,02 | 1 |
| Açtırma Bobini AC230V 50Hz, Yandan Montaj (Sol) | 3MV9132-0AB55 | 21,29 | 1 |
| Açtırma Bobini DC24-60V, Yandan Montaj (Sol) | 3MV9132-0AB66 | 21,29 | 1 |
| Düşük Gerilim Bobini AC230V, Yandan Montaj (Sol) | 3MV9132-0AB15 | 30,07 | 1 |
| Kısa Devre Arıza Göstergesi 1NO+1NC, Yandan Montaj (Sağ) | 3MV9131-7AA00 | 13,90 | 1 |

SINOPLUS koruma cihazları

SINOPLUS 3MU7 Termik Aşırı Akım Röleleri



3MU7110-0FAO



3MU7210-1AAO



3MU7310-2AAO



3MU7900-0MA10

| Boy | Termik Ayar Sahası (A) | Direkt Montaj Yapılabilir 3MT7 Kontaktör Boy | Sipariş No | Birim Fiyatı Euro/Adet | Min. Sipariş Adedi | |
|---|------------------------|--|--------------|------------------------|--------------------|---|
| SINOPLUS 3MU7 TERMİK AŞIRI AKIM RÖLELERİ | | | | | | |
| | | | | Vida Bağlantılı | YENİ | |
| Boy: 1 | 0.10 - 0.16A | 0, 1, 2 | 3MU7110-0AAO | 21,91 | 1 | |
| | 0.16 - 0.25A | 0, 1, 2 | 3MU7110-0BAO | 21,91 | 1 | |
| | 0.25 - 0.40A | 0, 1, 2 | 3MU7110-0CAO | 21,91 | 1 | |
| | 0.40 - 0.63A | 0, 1, 2 | 3MU7110-0DAO | 21,91 | 1 | |
| | 0.63 - 1A | 0, 1, 2 | 3MU7110-0EAO | 21,91 | 1 | |
| | 1 - 1.6A | 0, 1, 2 | 3MU7110-0FAO | 21,91 | 1 | |
| | 1.25 - 2A | 0, 1, 2 | 3MU7110-0GAO | 21,91 | 1 | |
| | 1.6 - 2.5A | 0, 1, 2 | 3MU7110-0HAO | 21,91 | 1 | |
| | 2.5 - 4A | 0, 1, 2 | 3MU7110-0JAO | 21,91 | 1 | |
| | 4 - 6A | 0, 1, 2 | 3MU7110-0KAO | 21,91 | 1 | |
| | 5.5 - 8A | 0, 1, 2 | 3MU7110-0LAO | 23,17 | 1 | |
| | 7 - 10A | 0, 1, 2 | 3MU7110-0MAO | 23,17 | 1 | |
| | 9 - 13A | 0, 1, 2 | 3MU7110-0NAO | 23,17 | 1 | |
| | 12 - 18A | 1, 2 | 3MU7110-0PAO | 23,17 | 1 | |
| | 17 - 25A | 1, 2 | 3MU7110-0QAO | 25,81 | 1 | |
| | Boy: 2 | 23 - 32A | 2 | 3MU7210-1AAO | 39,55 | 1 |
| | | 28 - 36A | 2 | 3MU7210-1BAO | 39,55 | 1 |
| Boy: 3 | 23 - 32A | 3, 4 | 3MU7310-2AAO | 46,33 | 1 | |
| | 30 - 40A | 3, 4 | 3MU7310-2BAO | 46,33 | 1 | |
| | 37 - 50A | 3, 4 | 3MU7310-2CAO | 58,68 | 1 | |
| | 48 - 65A | 3, 4 | 3MU7310-2DAO | 58,68 | 1 | |
| | 55 - 70A | 4 | 3MU7310-2EAO | 58,68 | 1 | |
| | 63 - 80A | 4 | 3MU7310-2FAO | 67,87 | 1 | |
| | 80 - 93A | 4 | 3MU7310-2GAO | 89,41 | 1 | |

Not: 93A üzeri termik röle seçenekleri için satış temsilcinizle iletişime geçiniz.

| Malzeme Cinsi | Sipariş No | Birim Fiyatı Euro/Adet | Min. Sipariş Adedi |
|---|---------------|------------------------|--------------------|
| SINOPLUS TERMİK AŞIRI AKIM RÖLELERİNE MONTE EDİLEBİLEN AKSESUARLAR | | | |
| YENİ | | | |
| Tek başına raya montaj adaptörü (3MU71), Boy1 | 3MU7900-0MA10 | 6,35 | 1 |
| Tek başına raya montaj adaptörü (3MU72), Boy2 | 3MU7900-0MA20 | 7,58 | 1 |
| Tek başına raya montaj adaptörü (3MU73), Boy3 | 3MU7900-0MA30 | 27,75 | 1 |

SINOPLUS koruma cihazları

3VJ kompakt tip güç şalterleri

| Tip | Anma Akımı $I_n(A)$ | Termik Ayar Sahası $I_R(A)$ | Kesme Kapasitesi (kA) | Sipariş No | Birim Fiyatı Euro/Adet | Min. Sipariş Adedi |
|-----|------------------------|--------------------------------|--------------------------|------------|---------------------------|--------------------|
|-----|------------------------|--------------------------------|--------------------------|------------|---------------------------|--------------------|

3VJ TİPİ KOMPAKT GÜÇ ŞALTERLERİ

3 kutuplu

YENİ

HAT KORUMASINA YÖNELİK KOMPACT GÜÇ ŞALTERLERİ

3 Kutuplu Kompakt Şalterler (IEC60947-2 standardında)

3 kutuplu sabit termik ve sabit manyetik koruma ünitesi

| | | | | | | |
|-------|-----|-----|----|--------------------|--------|---|
| 3VJ10 | 20 | 20 | 18 | 3VJ1002-1DA32-0AA0 | 84,69 | 1 |
| | 25 | 25 | 18 | 3VJ1092-1DA32-0AA0 | 84,69 | 1 |
| | 32 | 32 | 18 | 3VJ1003-1DA32-0AA0 | 84,69 | 1 |
| | 40 | 40 | 18 | 3VJ1004-1DA32-0AA0 | 84,69 | 1 |
| | 50 | 50 | 18 | 3VJ1005-1DA32-0AA0 | 84,69 | 1 |
| | 63 | 63 | 18 | 3VJ1006-1DA32-0AA0 | 84,69 | 1 |
| | 80 | 80 | 18 | 3VJ1008-1DA32-0AA0 | 84,69 | 1 |
| | 100 | 100 | 18 | 3VJ1010-1DA32-0AA0 | 84,69 | 1 |
| 3VJ12 | 125 | 125 | 18 | 3VJ1012-1DA32-0AA0 | 129,56 | 1 |
| | 160 | 160 | 18 | 3VJ1216-1DA32-0AA0 | 169,38 | 1 |
| | 200 | 200 | 18 | 3VJ1220-1DA32-0AA0 | 228,07 | 1 |
| | 250 | 250 | 18 | 3VJ1225-1DA32-0AA0 | 256,11 | 1 |



3VJ10..-1DA32-0AA0



3VJ12..-1DA32-0AA0

3 kutuplu ayarlı termik ve sabit manyetik koruma ünitesi

| | | | | | | |
|-------|-----|-------------|----|--------------------|--------|---|
| 3VJ10 | 20 | 14 ... 20 | 18 | 3VJ1002-1DB32-0AA0 | 86,53 | 1 |
| | 25 | 18 ... 25 | 18 | 3VJ1092-1DB32-0AA0 | 86,53 | 1 |
| | 32 | 22 ... 32 | 18 | 3VJ1003-1DB32-0AA0 | 86,53 | 1 |
| | 40 | 28 ... 40 | 18 | 3VJ1004-1DB32-0AA0 | 86,53 | 1 |
| | 50 | 35 ... 50 | 18 | 3VJ1005-1DB32-0AA0 | 86,53 | 1 |
| | 63 | 44 ... 63 | 18 | 3VJ1006-1DB32-0AA0 | 86,53 | 1 |
| | 80 | 56 ... 80 | 18 | 3VJ1008-1DB32-0AA0 | 86,53 | 1 |
| | 100 | 70 ... 100 | 18 | 3VJ1010-1DB32-0AA0 | 86,53 | 1 |
| 3VJ12 | 125 | 88 ... 125 | 18 | 3VJ1012-1DB32-0AA0 | 138,92 | 1 |
| | 160 | 112 ... 160 | 18 | 3VJ1216-1DB32-0AA0 | 188,06 | 1 |
| | 200 | 140 ... 200 | 18 | 3VJ1220-1DB32-0AA0 | 234,52 | 1 |
| | 250 | 175 ... 250 | 18 | 3VJ1225-1DB32-0AA0 | 263,91 | 1 |



3VJ10..-1DB32-0AA0

3 kutuplu sabit termik ve sabit manyetik koruma ünitesi

| | | | | | | |
|-------|-----|-----|----|--------------------|--------|---|
| 3VJ10 | 20 | 20 | 25 | 3VJ1002-3DA32-0AA0 | 88,50 | 1 |
| | 25 | 25 | 25 | 3VJ1092-3DA32-0AA0 | 88,50 | 1 |
| 3VJ11 | 25 | 25 | 25 | 3VJ1192-3DA32-0AA0 | 90,66 | 1 |
| 3VJ10 | 32 | 32 | 25 | 3VJ1003-3DA32-0AA0 | 88,50 | 1 |
| 3VJ11 | 32 | 32 | 25 | 3VJ1103-3DA32-0AA0 | 90,66 | 1 |
| 3VJ10 | 40 | 40 | 25 | 3VJ1004-3DA32-0AA0 | 88,50 | 1 |
| 3VJ11 | 40 | 40 | 25 | 3VJ1104-3DA32-0AA0 | 90,66 | 1 |
| 3VJ10 | 50 | 50 | 25 | 3VJ1005-3DA32-0AA0 | 88,50 | 1 |
| 3VJ11 | 50 | 50 | 25 | 3VJ1105-3DA32-0AA0 | 90,66 | 1 |
| 3VJ10 | 63 | 63 | 25 | 3VJ1006-3DA32-0AA0 | 88,50 | 1 |
| 3VJ11 | 63 | 63 | 25 | 3VJ1106-3DA32-0AA0 | 90,66 | 1 |
| 3VJ10 | 80 | 80 | 25 | 3VJ1008-3DA32-0AA0 | 93,79 | 1 |
| 3VJ11 | 80 | 80 | 25 | 3VJ1108-3DA32-0AA0 | 93,90 | 1 |
| 3VJ10 | 100 | 100 | 25 | 3VJ1010-3DA32-0AA0 | 93,33 | 1 |
| 3VJ11 | 100 | 100 | 25 | 3VJ1110-3DA32-0AA0 | 93,90 | 1 |
| 3VJ10 | 125 | 125 | 25 | 3VJ1012-3DA32-0AA0 | 137,24 | 1 |
| 3VJ11 | 125 | 125 | 25 | 3VJ1112-3DA32-0AA0 | 142,55 | 1 |
| 3VJ12 | 160 | 160 | 25 | 3VJ1216-3DA32-0AA0 | 169,83 | 1 |
| | 200 | 200 | 25 | 3VJ1220-3DA32-0AA0 | 233,14 | 1 |
| | 250 | 250 | 25 | 3VJ1225-3DA32-0AA0 | 260,65 | 1 |
| 3VJ13 | 320 | 320 | 25 | 3VJ1332-3DA32-0AA0 | 341,45 | 1 |
| | 400 | 400 | 25 | 3VJ1340-3DA32-0AA0 | 341,45 | 1 |



3VJ12..-1DA32-0AA0

* 3VJ Kompakt Tip Devre Kesicilerimizin farklı akım, Icu değerleri ve 4 kutuplu şalter kodları için satış ofislerimizle iletişime geçiniz.

SINOPLUS koruma cihazları

3VJ kompakt tip güç şalterleri

| Tip | Anma Akımı $I_n(A)$ | Termik Ayar Sahası $I_R(A)$ | Kesme Kapasitesi (kA) | Sipariş No | Birim Fiyatı Euro/Adet | Min. Sipariş Adedi |
|-----|------------------------|--------------------------------|--------------------------|------------|---------------------------|--------------------|
|-----|------------------------|--------------------------------|--------------------------|------------|---------------------------|--------------------|

3VJ TİPİ KOMPAKT GÜÇ ŞALTERLERİ

3 kutuplu

YENİ

3 kutuplu ayarlı termik ve sabit manyetik koruma ünitesi

| | | | | | | |
|-------|-----|-------------|----|--------------------|--------|---|
| 3VJ10 | 20 | 14 ... 20 | 25 | 3VJ1002-3DB32-0AA0 | 96,51 | 1 |
| | 25 | 18 ... 25 | 25 | 3VJ1092-3DB32-0AA0 | 96,51 | 1 |
| 3VJ11 | 25 | 18 ... 25 | 25 | 3VJ1192-3DB32-0AA0 | 109,23 | 1 |
| 3VJ10 | 32 | 22 ... 32 | 25 | 3VJ1003-3DB32-0AA0 | 96,51 | 1 |
| 3VJ11 | 32 | 22 ... 32 | 25 | 3VJ1103-3DB32-0AA0 | 109,23 | 1 |
| 3VJ10 | 40 | 28 ... 40 | 25 | 3VJ1004-3DB32-0AA0 | 96,51 | 1 |
| 3VJ11 | 40 | 28 ... 40 | 25 | 3VJ1104-3DB32-0AA0 | 109,23 | 1 |
| 3VJ10 | 50 | 35 ... 50 | 25 | 3VJ1005-3DB32-0AA0 | 96,51 | 1 |
| 3VJ11 | 50 | 35 ... 50 | 25 | 3VJ1105-3DB32-0AA0 | 109,23 | 1 |
| 3VJ10 | 63 | 44 ... 63 | 25 | 3VJ1006-3DB32-0AA0 | 96,51 | 1 |
| 3VJ11 | 63 | 44 ... 63 | 25 | 3VJ1106-3DB32-0AA0 | 109,23 | 1 |
| 3VJ10 | 80 | 56 ... 80 | 25 | 3VJ1008-3DB32-0AA0 | 103,65 | 1 |
| 3VJ11 | 80 | 56 ... 80 | 25 | 3VJ1108-3DB32-0AA0 | 125,82 | 1 |
| 3VJ10 | 100 | 70 ... 100 | 25 | 3VJ1010-3DB32-0AA0 | 102,76 | 1 |
| 3VJ11 | 100 | 70 ... 100 | 25 | 3VJ1110-3DB32-0AA0 | 118,96 | 1 |
| 3VJ10 | 125 | 88 ... 125 | 25 | 3VJ1012-3DB32-0AA0 | 151,56 | 1 |
| 3VJ11 | 125 | 88 ... 125 | 25 | 3VJ1112-3DB32-0AA0 | 171,89 | 1 |
| 3VJ12 | 160 | 112 ... 160 | 25 | 3VJ1216-3DB32-0AA0 | 189,14 | 1 |
| | 200 | 140 ... 200 | 25 | 3VJ1220-3DB32-0AA0 | 258,25 | 1 |
| | 250 | 175 ... 250 | 25 | 3VJ1225-3DB32-0AA0 | 290,21 | 1 |
| 3VJ13 | 320 | 220 ... 320 | 25 | 3VJ1332-3DB32-0AA0 | 378,43 | 1 |
| | 400 | 280 ... 400 | 25 | 3VJ1340-3DB32-0AA0 | 378,43 | 1 |



3VJ10..-3DB32-0AA0

3 kutuplu sabit termik ve sabit manyetik koruma ünitesi

| | | | | | | |
|-------|-----|-----|----|--------------------|--------|---|
| 3VJ11 | 25 | 25 | 36 | 3VJ1192-5DA32-0AA0 | 101,19 | 1 |
| | 32 | 32 | 36 | 3VJ1103-5DA32-0AA0 | 101,19 | 1 |
| | 40 | 40 | 36 | 3VJ1104-5DA32-0AA0 | 101,19 | 1 |
| | 50 | 50 | 36 | 3VJ1105-5DA32-0AA0 | 101,19 | 1 |
| | 63 | 63 | 36 | 3VJ1106-5DA32-0AA0 | 101,19 | 1 |
| | 80 | 80 | 36 | 3VJ1108-5DA32-0AA0 | 108,51 | 1 |
| | 100 | 100 | 36 | 3VJ1110-5DA32-0AA0 | 108,51 | 1 |
| | 125 | 125 | 36 | 3VJ1112-5DA32-0AA0 | 159,26 | 1 |
| 3VJ12 | 160 | 160 | 36 | 3VJ1216-5DA32-0AA0 | 178,14 | 1 |
| | 200 | 200 | 36 | 3VJ1220-5DA32-0AA0 | 259,11 | 1 |
| | 250 | 250 | 36 | 3VJ1225-5DA32-0AA0 | 271,43 | 1 |
| 3VJ13 | 320 | 320 | 36 | 3VJ1332-5DA32-0AA0 | 391,33 | 1 |
| | 400 | 400 | 36 | 3VJ1340-5DA32-0AA0 | 419,91 | 1 |
| 3VJ14 | 500 | 500 | 36 | 3VJ1450-5DA32-0AA0 | 536,43 | 1 |
| | 630 | 630 | 36 | 3VJ1463-5DA32-0AA0 | 597,49 | 1 |



3VJ13..-5DA32-0AA0

3 kutuplu ayarlı termik ve sabit manyetik koruma ünitesi

| | | | | | | |
|-------|-----|-------------|----|--------------------|--------|---|
| 3VJ11 | 25 | 18 ... 25 | 36 | 3VJ1192-5DB32-0AA0 | 115,41 | 1 |
| | 32 | 22 ... 32 | 36 | 3VJ1103-5DB32-0AA0 | 115,41 | 1 |
| | 40 | 28 ... 40 | 36 | 3VJ1104-5DB32-0AA0 | 115,41 | 1 |
| | 50 | 35 ... 50 | 36 | 3VJ1105-5DB32-0AA0 | 115,41 | 1 |
| | 63 | 44 ... 63 | 36 | 3VJ1106-5DB32-0AA0 | 115,41 | 1 |
| | 80 | 56 ... 80 | 36 | 3VJ1108-5DB32-0AA0 | 117,58 | 1 |
| | 100 | 70 ... 100 | 36 | 3VJ1110-5DB32-0AA0 | 119,12 | 1 |
| 3VJ12 | 125 | 88 ... 125 | 36 | 3VJ1112-5DB32-0AA0 | 183,78 | 1 |
| | 160 | 112 ... 160 | 36 | 3VJ1216-5DB32-0AA0 | 240,40 | 1 |
| | 200 | 140 ... 200 | 36 | 3VJ1220-5DB32-0AA0 | 300,78 | 1 |
| 3VJ13 | 250 | 175 ... 250 | 36 | 3VJ1225-5DB32-0AA0 | 329,34 | 1 |
| | 320 | 220 ... 320 | 36 | 3VJ1332-5DB32-0AA0 | 473,18 | 1 |
| 3VJ14 | 400 | 280 ... 400 | 36 | 3VJ1340-5DB32-0AA0 | 551,24 | 1 |
| | 500 | 350 ... 500 | 36 | 3VJ1450-5DB32-0AA0 | 704,22 | 1 |
| | 630 | 440 ... 630 | 36 | 3VJ1463-5DB32-0AA0 | 794,05 | 1 |



3VJ11..-5DB32-0AA0



3VJ12..-5DB32-0AA0

* 3VJ Kompakt Tip Devre Kesicilerimizin farklı akım, Icu değerleri ve 4 kutuplu şalter kodları için satış ofislerimizle iletişime geçiniz.

SINOPLUS koruma cihazları

3VJ kompakt tip güç şalterler aksesuarları

| Tip | Besleme Gerilimi | Sipariş No | Birim Fiyatı Euro/Adet | Min Sipariş Adedi |
|-----|------------------|------------|------------------------|-------------------|
|-----|------------------|------------|------------------------|-------------------|

3VJ KOMPAKT ŞALTER AKSESUARLARI

YENİ

Açtırma Bobini



3VJ9018-OST37

| | | | | |
|------------------------------|---------|---------------|-------|---|
| 3VJ10 Açtırma Bobini | 110 VDC | 3VJ9018-OST15 | 55,62 | 1 |
| | 110VAC | 3VJ9018-OST35 | 55,62 | 1 |
| | 220VAC | 3VJ9018-OST36 | 55,62 | 1 |
| | 415VAC | 3VJ9018-OST37 | 55,62 | 1 |
| 3VJ11 / 3VJ12 Açtırma Bobini | 24VDC | 3VJ9218-OST11 | 65,78 | 1 |
| | 48VDC | 3VJ9218-OST12 | 65,78 | 1 |
| | 110VDC | 3VJ9218-OST15 | 65,78 | 1 |
| | 110VAC | 3VJ9218-OST35 | 65,78 | 1 |
| | 220VAC | 3VJ9218-OST36 | 65,78 | 1 |
| | 415VAC | 3VJ9218-OST37 | 65,78 | 1 |
| 3VJ13 / 3VJ14 Açtırma Bobini | 24VAC | 3VJ9417-OST21 | 71,61 | 1 |
| | 48VAC | 3VJ9417-OST22 | 71,61 | 1 |
| | 110VAC | 3VJ9417-OST25 | 71,61 | 1 |
| | 220VAC | 3VJ9417-OST36 | 71,61 | 1 |
| | 415VAC | 3VJ9417-OST37 | 71,61 | 1 |

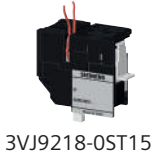

3VJ9218-OST15

Düşük Gerilim Bobini



3VJ9218-0UV36

| | | | | |
|------------------------------------|--------|---------------|-------|---|
| 3VJ11 / 3VJ12 Düşük Gerilim Bobini | 220VAC | 3VJ9218-0UV36 | 84,04 | 1 |
| 3VJ13 / 3VJ14 Düşük Gerilim Bobini | 220VAC | 3VJ9417-0UV36 | 90,59 | 1 |

| Tip | Sipariş No | Birim Fiyatı Euro/Adet | Min Sipariş Adedi |
|-----|------------|------------------------|-------------------|
|-----|------------|------------------------|-------------------|



3VJ9118-0HD11

IP65 kapı kilitlemeli standart kapıya monte döner operatör

| | | | |
|---|---------------|--------|---|
| 3VJ10 kapıya monte döner operatör | 3VJ9018-0HD11 | 72,30 | 1 |
| 3VJ11 kapıya monte döner operatör | 3VJ9118-0HD11 | 72,30 | 1 |
| 3VJ12 kapıya monte döner operatör | 3VJ9218-0HD11 | 81,62 | 1 |
| 3VJ13 / 3VJ14 kapıya monte döner operatör | 3VJ9417-0HD11 | 103,58 | 1 |

| Tip | Yön | Sipariş No | Birim Fiyatı Euro/Adet | Min Sipariş Adedi |
|-----|-----|------------|------------------------|-------------------|
|-----|-----|------------|------------------------|-------------------|

Yardımcı kontak /Alarm Kontakı / Envensör Kontak



3VJ9018-0AD11

| | | | | |
|---------------|-----|---------------|-------|---|
| 3VJ10 | Sol | 3VJ9018-0AD11 | 37,56 | 1 |
| 3VJ11 | sol | 3VJ9118-0AD11 | 39,94 | 1 |
| 3VJ11 | Sağ | 3VJ9118-0AD21 | 39,94 | 1 |
| 3VJ11 | Sol | 3VJ9218-0AD11 | 39,94 | 1 |
| 3VJ12 | Sağ | 3VJ9218-0AD21 | 39,94 | 1 |
| 3VJ13 / 3VJ14 | Sol | 3VJ9417-0AD11 | 44,50 | 1 |
| 3VJ13 / 3VJ14 | Sağ | 3VJ9417-0AD21 | 44,50 | 1 |



3VJ9417-0AD21

SINAMICS kompakt AC motor hız kontrol cihazları

SINAMICS V20

GENEL SÜRÜCÜ UYGULAMALARI SINAMICS V20 - HIZ KONTROL CİHAZLARI



Wifi KablosuzE rişim



FASA Kasa

| Açıklamalar | Sipariş No | Nominal Güç (kW) | Nominal Çıkış Akım (A) | YxGxD* Boyutlar | Birim Fiyatı Euro/Adet |
|---|--------------------|------------------|------------------------|---------------------|------------------------|
| SINAMICS V20 Hız Kontrol Cihazları | | | | | |
| 1Faz 230 V / 3 Faz 230 V | 6SL3210-5BB11-2UV1 | 0.12 | 0.9 | 142 x 68 x 108 | 228,00 |
| | 6SL3210-5BB12-5UV1 | 0.25 | 1.7 | 142 x 68 x 108 | 242,00 |
| | 6SL3210-5BB13-7UV1 | 0.37 | 2.3 | 142 x 68 x 108 | 258,00 |
| | 6SL3210-5BB15-5UV1 | 0.55 | 3.2 | 142 x 68 x 128 | 280,00 |
| | 6SL3210-5BB17-5UV1 | 0.75 | 3.9 | 142 x 68 x 128 | 303,00 |
| | 6SL3210-5BB21-1UV1 | 1.1 | 6 | 160 x 90 x 147 | 340,00 |
| | 6SL3210-5BB21-5UV1 | 1.5 | 7.8 | 160 x 90 x 147 | 386,00 |
| | 6SL3210-5BB22-2UV1 | 2.2 | 11 | 182 x 184 x 169 | 469,00 |
| 6SL3210-5BB23-0UV1 | 3 | 13.6 | 182 x 184 x 169 | 545,00 | |
| 3 Faz 400 V / 3 Faz 400 V | 6SL3210-5BE13-7UV1 | 0.37 | 1.3 | 150 x 90 x 145,5 | 474,00 |
| | 6SL3210-5BE15-5UV1 | 0.55 | 1.7 | 150 x 90 x 145,5 | 499,00 |
| | 6SL3210-5BE17-5UV1 | 0.75 | 2.2 | 150 x 90 x 145,5 | 514,00 |
| | 6SL3210-5BE21-1UV1 | 1.1 | 3.1 | 166 x 90 x 145,5 | 556,00 |
| | 6SL3210-5BE21-5UV1 | 1.5 | 4.1 | 166 x 90 x 145,5 | 614,00 |
| | 6SL3210-5BE22-2UV1 | 2.2 | 5.6 | 166 x 90 x 145,5 | 711,00 |
| | 6SL3210-5BE23-0UV1 | 3 | 13.6 | 166 x 140 x 164,5 | 810,00 |
| | 6SL3210-5BE24-0UV1 | 4 | 8.8 | 166 x 90 x 164,5 | 907,00 |
| | 6SL3210-5BE25-5UV1 | 5.5 | 12.5 | 182 x 184 x 169 | 1.113,00 |
| | 6SL3210-5BE27-5UV1 | 7.5 | 16.5 | 206,5 x 240 x 172,5 | 1.406,00 |
| | 6SL3210-5BE31-1UV0 | 11 | 25 | 206,5 x 240 x 172,5 | 1.808,00 |
| | 6SL3210-5BE31-5UV0 | 15 | 31 | 206,5 x 240 x 172,5 | 2.201,00 |
| | 6SL3210-5BE31-8UV0 | 18,5/22 | 38/45 | 264,5X243,5X209 | 2.622,00 |
| | 6SL3210-5BE32-2UV0 | 22/30 | 45/60 | 264,5X243,5X209 | 3.007,00 |

| Sipariş No | Açıklama | Birim Fiyatı Euro/Adet |
|----------------------------------|---|------------------------|
| SINAMICS V20 Aksesuarları | | |
| 6SL3255-0VE00-0UA1 | Parametre Yükleyici | 131,00 |
| 6SL3255-0VA00-2AA1 | Harici Panel Ara Yüzü | 28,00 |
| 6SL3255-0VA00-4BA1 | Harici Temel Operatör Paneli (V20 BOP) ** | 47,00 |
| 6SL3054-4AG00-2AA0 | Hafıza Kartı (SD), 512MB | 72,00 |
| 6SL3201-2AD20-8VA0 | Frenleme Modülü (0,12kW - 5,5kW arası) | 204,00 |
| 6SL3255-0VA00-5AA0 | Kablosuz Wifi Erişimi (Web Server) | 251,00 |
| 6SL3256-0VE00-6AA0 | Giriş Çıkış Genişletme Modülü (2DI, 2DQ röle) | 89,00 |



Harici Panel

* Bütün boyutlandırmalar mm birimindedir.

** Harici panelin pano kapağına taşınması için RJ45 bağlantılı standart ethernet kablosu kullanılmalıdır.

Genel Özellikler:

Güç aralığı : 0,12-30kW

Çalışma Gerilimi : 1 Faz 230 V AC / 3 Faz 400 V AC

Kontrol Modu : Vf, V2/f, FCC

Dahili Temel Operatör Paneli

Terminal Yapısı : 2AI, 1AO, 4DI, 2DO / Dahili USS - Modbus RTU Haberleşme

Dinamik Frenleme : Tüm 3 fazlı güçler için dahili frenleme modülü

Aşırı Yükleme : Maksimum 40°C ortam sıcaklığında, her 10dk'da / 1dk. %150 In

Uygulama alanı : Fan, pompa, kompresör, konveyör ve genel makine uygulamaları.

Tüm teknik sorularınız için **444 0 747** teknik destek hattımızı arayabilirsiniz

Koruma röleleri

Reyrolle-5 Koruma Röleleri



| Malzeme Cinsi | Sipariş No. | Birim Fiyatı Euro | Min. Sipariş Adet |
|---------------|-------------|-------------------|-------------------|
|---------------|-------------|-------------------|-------------------|

Reyrolle-5 / 7SR5* KORMA RÖLELERİ

YENİ

Kızaklı kasa yapısı ile kablo bağlantısı sabit olarak kolay röle değişimi
Geniş ekran ile, röle üzerinden Ayırıcı ve Kesici kumanda seçeneği
Türkçe ekran ve yazılım
28 ihbar lambası, ayarlanabilir 3 farklı renk seçeneği
E6 / E8 ve E12 kasa ile opsiyonel seçilebilir zengin giriş çıkış sayısı
24-250V DC, 100-230V AC besleme gerilimi
x/1A ve x/5A akım trafosu için ayarlanabilir trafo çevrim oranı opsiyonel (SEF)
Ön yüzde USB parametreleme soketi, arka yüzde RS485 parametreleme ve SCADA soketi
2x Elektriksel veya 2x Optik Ethernet portu
RS485 seri bağlantı soketi üzerinden IEC 60870-5-103, MODBUS RTU ve DNP 3.0 seri haberleşmelerine uygunluk
Aynı Ethernet portu üzerinden IEC 61850, MODBUS TCP, DNP3 TCP haberleşme protokolü ile bağlantı
IEC 61850 için HSR, PRP ve RSTP seçenekleri
Opsiyonel olarak üretim aşamasında belirlenebilecek ARK koruma seçeneği

Reyrolle 7SR5110* - AŞIRI AKIM KORUMA RÖLESİ

YENİ

Pano kapağına montaja uygun tasarım
153x177x217.5 mm (GxYxD) boyutlar
8 Giriş / 6 Çıkış Kontaklı
4 akım girişi
Standart bağlantı 1 x USB (ön), RS 485 (arka) + 2 x RJ45
ANSI 37, 46, 49, 50/50N, SOTF, AFB, 50Ns, 50BF, 51/51N, 51C, 74TC, 79, 86, 87N, FL ve opsiyonel koruma fonksiyonları

7SR5110-1AA11-0AA0

2.504,00

1

Reyrolle 7SR5111* - AŞIRI AKIM VE FİDER KORUMA RÖLELERİ

YENİ

Pano kapağına montaja uygun tasarım
153x177x217.5 mm (GxYxD) boyutlar
9 Giriş / 8 Çıkış Kontaklı
4 akım, 4 gerilim girişi
Standart bağlantı 1 x USB (ön), RS 485 (arka) + 2 x OP
ANSI 25, 27, 32, 32F, 32R, 37, 46, 47, 49, 50/50N, SOTF, AFD, 50Ns, 50BF, 51/51N, 51C, 51V, 55, 59, 59N, 67, 67N, 67Ns, 74TC, 79, 81, 81R, 86, 87N, FL ve opsiyonel koruma fonksiyonları

7SR5111-1AA21-0AA0

3.281,00

1

Reyrolle 7SR54* TRAFÖ KORUMA RÖLESİ(Opsiyonel 2 veya 3 sargılı koruma)

YENİ

Pano kapağına montaja uygun tasarım
308x177x218 mm (GxYxD) boyutlar
37 Giriş / 18 Çıkış Kontaklı
8 akım, 4 gerilim girişi
Standart bağlantı 1 x USB (ön), RS 485 (arka) + 2 x RJ45
ANSI 27, 37, 46, 47, 49, 50/50N, 50BF, 51/51N, 51C, 51V, 59, 59N, 67, 67N, 74TC, 81, 86, 87N, 87T-BD, 87T-HS FL ve geniş koruma fonksiyonları

7SR5421-6AA16-0AA0

6.588,00

1

Reyrolle 7SR57* MOTOR KORUMA RÖLESİ

YENİ

Pano kapağına montaja uygun tasarım
308x177x218 mm (GxYxD) boyutlar
19 Giriş / 15 Çıkış Kontaklı
4 akım, 4 gerilim girişi
Standart bağlantı 1 x USB (ön), RS 485 (arka) + 2 x OP
14, 27, 32, 37G, 46PR, 46UB, 47, 49R, 50BF, 51, 51G, 59, 59N, 60CTS-V, 60VTS, 66, 67, 67G, 74TC, 81, 81B-V, 86 ve geniş koruma fonksiyonları

7SR5711-3AD22-0AA0

4.823,00

1

Koruma röleleri

SIPROTEC 7SR aşırı akım koruma röleleri



ARGUS 7SR10 - AŞIRI AKIM KORUMA RÖLESİ

20 Karakterli 4 Satır ekran ile kolay kullanım,
1000 adet olay kaydı
4 akım girişi
10 ihbar lambası (9 adetinde programlanma ve 3 renk seçme imkanı)
6 giriş ve 6 çıkış kontağı
x/1A ve x/5A akım trafosu için ayarlanabilir trafo çevrim oranı
Ön yüzde USB parametreleme soketi
Arka yüzde RS485 seri bağlantı soketi üzerinden IEC 60870-5-103, MODBUS RTU ve DNP 3.0 haberleşmelerine uygunluk

ANSI 46BC, 46NPS, 49, 50, 50BF, 50G/50N, 51, 51G/51N, 74TC, 86, 51c, 81HBL2, 79
(Tekrar kapama) koruma fonksiyonları
104,5x185x199mm(GxYxD) boyutlar

DC 24 - 240 V, AC 48 - 240 V Besleme Gerilimi

Ek özellikler ANSI 27/59, 37, 47, 51V, 59N, 60CTS, 60VTS, 64H, 67/51, 67/67N, 81U/O, 81THD koruma fonksiyonları, 24 - 60VDC besleme gerilimi

Ek özellikler ANSI 27/59, 37, 47, 51V, 59N, 60CTS, 60VTS, 64H, 67/51, 67/67N, 81U/O, 81THD koruma fonksiyonları, 60 - 400V AC/DC besleme gerilimi

| | | |
|--------------------------|----------|---|
| 7SR1003-1MA20-2DA1-Z+Y20 | 1.725,00 | 1 |
| 7SR1004-3JA20-2DA0 | 1.878,00 | 1 |
| 7SR1004-3LA20-2DA0 | 1.878,00 | 1 |

SIPROTEC 5 Compact 7SX800 EVRENSEL KORUMA RÖLESİ

Pano kapağına montaja uygun dizayn
74x266x229 mm (GxYxD) boyutlar
14 Giriş / 11 Çıkış Kontaklı
4 akım, 4 gerilim girişi
8 ihbar lambası
x/1A ve x/5A akım trafosu için yazılımla ayarlanabilir şekilde bağlantı imkanı
Ön yüzde USB parametreleme portu, Elektriksel ethernet çift haberleşme portu
(RJ-45) IEC 61850 Edition 1 ve Edition 2 haberleşme protokolu

ANSI 14, 37, 38, 46, 47, 49, 50/50N, SOTF, 50BF, 50RS, 51/51N, 51C, 60C, 74TC
79, 86, 87N ek olarak sipariş edilebilen fonksiyon puanları aracılığıyla genişletilebilir fonksiyon yapısı;
Opsiyonel (Akım-Gerilim ve Motor koruma fonksiyonları)

(Yukarıdaki koruma fonksiyonlarını yazılım ile farklı koruma fonksiyonları ile değiştirmek için temsilcilerimize danışınız)

24 V - 250 V DC, 115 V - 230 V AC besleme girişi

| | | |
|--------------------|----------|---|
| 7SX8000-3BA50-1CA0 | 2.865,00 | 1 |
|--------------------|----------|---|

Fonksiyon Puanı (1Puan)

| | | |
|---------------|-------|---|
| 7XX8152-1AA00 | 15,00 | 1 |
|---------------|-------|---|

Koruma röleleri

SIPROTEC 7SJ8 aşırı akım ve 7UM8 motor / generator koruma röleleri



SIPROTEC 7SJ82 - AŞIRI AKIM KORUMA RÖLESİ

Pano kapağına montaja uygun dizayn
150x266x235,5mm(GxYxD) boyutlar
4 akım, 4 gerilim girişi
18 ihbar lambası (16 adedi çift renkli olarak programlanabilir)
192x128 piksel alfanumerik ekran (Mimik diagram çizilebilir)
x/1A ve x/5A akım trafosu için yazılımla ayarlanabilir şekilde bağlantı imkanı
63.5/110V, 50/60Hz gerilim girişi
Vidalı tipte çıkarılabilir klemens bağlantısı

Türkçe ekran ve yazılım

Ön yüzde USB parametreleme portu, arka yüzde çift fiberoptik parametreleme ve SCADA portu
IEC 61850 Edition 2 haberleşme protokolü (entegre switch özellikli)

1000 Adet arıza, 2000 Adet olay kayıt, 8kHz örnekleme frekansında 128 adet osilografik arıza kaydı alma imkanı
ANSI 27/59, 37, 46, 47, 49, 50, 50BF, 50G/50N, 51, 51G/51N, 51V, 59N, 67, 67G/67N, 74TC, 81U/O, 86, 79 (Tekrar kapama) koruma fonksiyonları

Yukarıdaki koruma fonksiyonlarını yazılım ile farklı koruma fonksiyonları ile değiştirme imkanı (detaylar için lütfen satış temsilcilerimize danışınız)

Ark koruma için fiberoptik port modülü takılabilme imkanı (Fiberoptik port ve sensörler opsiyoneldir)

NERC-CIP ve BDEW Siber Güvenlik koşullarını sağlayan şifreleme özelliği
Compact yazılım ücretsizdir, Standard ve Premium yazılımlar opsiyoneldir.

11 Giriş / 9 Çıkış kontağı
110 - 250 VDC, 115V/230 VAC besleme girişi

P1J36999

6.065,00

1

SIPROTEC 7SJ85 - AŞIRI AKIM KORUMA RÖLESİ

Pano kapağına montaja uygun dizayn
225x266x235,5mm(GxYxD) boyutlar
4 akım, 4 gerilim girişi
18 ihbar lambası (16 adedi çift renkli olarak programlanabilir)
192x128 piksel alfanumerik ekran (Mimik diagram çizilebilir)
x/1A ve x/5A akım trafosu için yazılımla ayarlanabilir trafo çevrim oranı
63.5/110V, 50/60Hz gerilim girişi
Vidalı tipte çıkarılabilir klemens bağlantısı

Türkçe ekran ve yazılım

Ön yüzde USB parametreleme soketi, arka panelde çift fiberoptik parametreleme ve SCADA portu
IEC 61850 Edition 2 haberleşme protokolü (entegre switch özellikli)

1000 Adet arıza, 2000 Adet olay kayıt, 8kHz örnekleme frekansında 128 adet osilografik arıza kaydı alma imkanı
ANSI 27/59, 32, 37, 46, 47, 49, 50, 50BF, 50G/50N, 51, 51G/51N, 51V, 59N, 67, 67G/67N, 74TC, 81U/O, 86, 79 (Tekrar kapama) koruma fonksiyonları

Yukarıdaki koruma fonksiyonlarını yazılım ile farklı koruma fonksiyonları ile değiştirme imkanı (detaylar için lütfen satış temsilcilerimize danışınız)

Cihaz ek olarak giriş, çıkış, ek haberleşme, sinyal, şebeke izleme özellikleri ekleme imkanı (Ek özellikler opsiyoneldir)

Ark koruma için fiberoptik port modülü takılabilme imkanı (Fiberoptik port ve sensörler opsiyoneldir)

NERC-CIP ve BDEW Siber Güvenlik koşullarını sağlayan şifreleme özelliği
Compact yazılım ücretsizdir, Standard ve Premium yazılımlar opsiyoneldir.

17 Giriş / 16 Çıkış kontağı
110 - 250 VDC, 115V/230 VAC besleme girişi

P1J204387

7.950,00

1

SIPROTEC 7UM85 -MOTOR/GENERATOR KORUMA RÖLESİ

Pano kapağına montaja uygun dizayn
150x266x235,5mm (GxYxD) boyutlar
4 akım girişi (Akım girişi artırılarak diferansiyel koruma ekleme opsiyonu)
18 ihbar lambası (16 adedi çift renkli olarak programlanabilir)
192x128 piksel alfanumerik ekran (Mimik diagram çizilebilir)
x/1A ve x/5A akım trafosu için yazılımla ayarlanabilir trafo çevrim oranı
Vidalı tipte çıkarılabilir klemens bağlantısı

Türkçe ekran ve yazılım (yazılım opsiyoneldir)

Ön yüzde USB parametreleme soketi, arka panelde çift fiberoptik parametreleme ve SCADA portu
IEC 61850 Edition 2 haberleşme protokolü (entegre switch özellikli)

1000 Adet arıza, 2000 Adet olay kayıt, 8kHz örnekleme frekansında 128 adet osilografik arıza kaydı alma imkanı
ANSI 24, 27, 32R, 37, 46, 47, 49, 49R, 50/51 TD, 50HS, 50BF, 50N(s)51N(s), 50HS, 51V, 59/59N, 67Ns, 64F, 74TC, 81, 86 koruma fonksiyonları

Yukarıdaki koruma fonksiyonlarını yazılım ile ilave koruma fonksiyonları ile artırma imkanı (fiyat değişebilmektedir, detaylar için lütfen satış temsilcilerimize danışınız)

Ark koruma için fiber port modülü takılabilme imkanı (Fiberoptik port ve sensörler opsiyoneldir)
NERC-CIP ve BDEW Siber Güvenlik koşullarını sağlayan şifreleme özelliği

11 Giriş / 9 Çıkış kontağı
60 - 250 VDC, 115V/230 VAC besleme girişi (24-48V DC seçeneği de mevcuttur)

P1L30588

6.593,00

1

İndirim oranları, ödeme vadesi, ürün teslim süreleri, detay teknik bilgi, dökümantasyon ve farklı ürün opsiyonları için yetkili satış temsilcilerimiz ile temasa geçebilirsiniz.
ea.urunsatis@siemens.com

Koruma röleleri

SIPROTEC 7UT8 trafo diferansiyel koruma röleleri



SIPROTEC 7UT82 - TRAFODİFERANSİYEL KORUMA RÖLESİ

Pano kapağına montaja uygun dizayn
150x266x235,5mm(GxYxD) boyutlar
8 akım girişi (2 Sargılı Trafo)
18 ihbar lambası (16 adedi çift renkli olarak programlanabilir)
192x128 piksel alfanumerik ekran (Mimik diagram çizilebilir)
x/1A ve x/5A akım trafosu için yazılımla ayarlanabilir trafo çevrim oranı
Vidalı tipte çıkarılabilir klemens bağlantısı
Türkçe ekran ve yazılım
Ön yüzde USB parametreleme soketi, arka panelde çift fiberoptik parametreleme ve SCADA portu
IEC 61850 Edition 2 haberleşme protokolü (entegre switch özellikli)
1000 Adet arıza, 2000 Adet olay kayıt, 8kHz örnekleme frekansında 128 adet osilografik arıza kaydı alma imkanı
ANSI 87T, 87M, 37, 38, 46, 47, 49, 50, 50HS, 50BF, 50N, 51, 51N, 51V, 74TC, 86 koruma fonksiyonları
Yukarıdaki koruma fonksiyonlarını yazılım ile farklı koruma fonksiyonları ile değiştirme imkanı (detaylar için lütfen satış temsilcilerimize danışınız)
Ark koruma için fiberoptik port modülü takılabilme imkanı (fiberoptik port opsiyoneldir)
NERC-CIP ve BDEW Siber Güvenlik koşullarını sağlayan şifreleme özelliği
Compact yazılım ücretsizdir, Standard ve Premium yazılımlar opsiyoneldir.

7 Giriş / 7 Çıkış kontağı
110 - 250 VDC, 115V/230 VAC besleme girişi

P1F36360

5.965,00

1



SIPROTEC 7UT85 - TRAFODİFERANSİYEL KORUMA RÖLESİ

Pano kapağına montaja uygun dizayn
225x266x235,5mm(GxYxD) boyutlar
12 akım girişi (3 Sargılı Trafo), 4 gerilim girişi
18 ihbar lambası (16 adedi çift renkli olarak programlanabilir)
192x128 piksel alfanumerik ekran (Mimik diagram çizilebilir)
x/1A ve x/5A akım trafosu için yazılımla ayarlanabilir trafo çevrim oranı
Vidalı tipte çıkarılabilir klemens bağlantısı
Türkçe ekran ve yazılım
Ön yüzde USB parametreleme soketi, arka panelde çift fiberoptik parametreleme ve SCADA portu
IEC 61850 Edition 2 haberleşme protokolü (entegre switch özellikli)
1000 Adet arıza, 2000 Adet olay kayıt, 8kHz örnekleme frekansında 128 adet osilografik arıza kaydı alma imkanı
ANSI 87T, 87M, 37, 38, 46, 47, 49, 50, 50HS, 50BF, 50N, 51, 51N, 51V, 74TC, 86, 27,59,59N koruma fonksiyonları
Yukarıdaki koruma fonksiyonlarını yazılım ile farklı koruma fonksiyonları ile değiştirme imkanı (detaylar için lütfen satış temsilcilerimize danışınız)
Ark koruma için fiberoptik port modülü takılabilme imkanı (Fiberoptik port ve sensörler opsiyoneldir)
NERC-CIP ve BDEW Siber Güvenlik koşullarını sağlayan şifreleme özelliği
Compact yazılım ücretsizdir, Standard ve Premium yazılımlar opsiyoneldir.

15 Giriş / 13 Çıkış kontağı
110 - 250 VDC, 115V/230 VAC besleme girişi

P1F145507

9.181,00

1

Koruma röleleri

SIPROTEC 7SD80 hat diferansiyel koruma rölesi



| Malzeme Cinsi | Sipariş No. | Birim Fiyatı Euro | Min. Sipariş Adet |
|---------------|-------------|-------------------|-------------------|
|---------------|-------------|-------------------|-------------------|

SIPROTEC 7SD80 - HAT DİFERANSİYEL KORUMA RÖLESİ

Pano kapağına montaja uygun dizayn
74x265,5x192,6mm(GxYxD) boyutlar
4 akım, 3 gerilim girişi
10 ihbar lambası
6 Satır kolay kullanımlı ekran
x/1A ve x/5A akım trafosu için ayarlanabilir trafo çevrim oranı
63,5/110V, 50/60Hz gerilim girişi
Vidalı tipte çıkarılabilir klemens bağlantısı
Türkçe parametreleme yazılımı (yazılım opsiyoneldir)
Ön yüzde USB parametreleme soketi
IEC 61850 Edition 1 ve Edition 2 haberleşme protokolü
200 adet olay, 8 adet osilografik arıza kaydı imkanı
24km'ye kadar fiberoptik singlemode kablo üzerinden veya 4km'ye kadar fiberoptik multimode kablo üzerinden koruma yapma imkanı
16 adete kadar dijital sinyalin, hattın diğer ucundaki röleye teleprotection hattı üzerinden iletimi
ANSI 87L, 87N L, 85DT, 27/59, 49, 50, 50BF, 50N, 51, 51N, 67, 67N, 74TC, 81U/O, 86 koruma fonksiyonları
ANSI 46, 32, 55, 59N, 51V esnek koruma fonksiyonları
(Farklı haberleşme protokolleri için satış temsilcilerimiz ile temasa geçiniz)

3 Giriş / 5 Çıkış kontağı + 1 adet durum çıkış kontağı
60 - 250 VDC, 115V/230 VAC besleme girişi
Çift elektriksel ethernet parametreleme ve SCADA portu,
IEC 61850 Edition 2 haberleşme protokolü

7SD8051-5EB90-1FB1-LOR

6.211,00

1

7 Giriş / 8 Çıkış kontağı + 1 adet durum çıkış kontağı
60 - 250 VDC, 115V/230 VAC besleme girişi
Çift elektriksel ethernet parametreleme ve SCADA portu,
IEC 61850 Edition 2 haberleşme protokolü

7SD8061-5EB90-1FB1-LOR

6.801,00

1

3 Giriş / 5 Çıkış kontağı + 1 adet durum çıkış kontağı
24 - 48 VDC besleme girişi
Çift elektriksel ethernet parametreleme ve SCADA portu,
IEC 61850 Edition 2 haberleşme protokolü

7SD8051-1EB90-1FB1-LOR

6.211,00

1

7 Giriş / 8 Çıkış kontağı + 1 adet durum çıkış kontağı
24 - 48 VDC besleme girişi
Çift elektriksel ethernet parametreleme ve SCADA portu,
IEC 61850 Edition 2 haberleşme protokolü

7SD8061-1EB90-1FB1-LOR

6.801,00

1

3 Giriş / 5 Çıkış kontağı + 1 adet durum çıkış kontağı
60 - 250 VDC, 115V/230 VAC besleme girişi
Çift fiberoptik ethernet parametreleme ve SCADA portu,
IEC 61850 Edition 2 haberleşme protokolü

7SD8051-5EB90-1FB1-LOS

6.610,00

1

7 Giriş / 8 Çıkış kontağı + 1 adet durum çıkış kontağı
60 - 250 VDC, 115V/230 VAC besleme girişi
Çift fiberoptik ethernet parametreleme ve SCADA portu,
IEC 61850 Edition 2 haberleşme protokolü

7SD8061-5EB90-1FB1-LOS

7.200,00

1

3 Giriş / 5 Çıkış kontağı + 1 adet durum çıkış kontağı
24 - 48 VDC besleme girişi
Çift fiberoptik ethernet parametreleme ve SCADA portu,
IEC 61850 Edition 2 haberleşme protokolü

7SD8051-1EB90-1FB1-LOS

6.610,00

1

7 Giriş / 8 Çıkış kontağı + 1 adet durum çıkış kontağı
24 - 48 VDC besleme girişi
Çift fiberoptik ethernet parametreleme ve SCADA portu,
IEC 61850 Edition 2 haberleşme protokolü

7SD8061-1EB90-1FB1-LOS

7.200,00

1

Koruma röleleri

SIPROTEC 7RW80 gerilim koruma rölesi ve röle yazılımları



| Malzeme Cinsi | Sipariş No. | Birim Fiyatı Euro | Min. Sipariş Adet |
|---------------|-------------|-------------------|-------------------|
|---------------|-------------|-------------------|-------------------|

KORUMA RÖLESİ YAZILIMLARI

DIGSI 4 BASIS - SIPROTEC 4 VE COMPACT SERİSİ RÖLELER İÇİN MÜHENDİSLİK YAZILIMI

Cihaz Şablonları, COMTRADE viewer, online kullanım kılavuzu, DIGSI 4 START UP kullanım kılavuzu ve 7XV5100-4 DIGSI kablosu içerir. 10 Kullanıcı lisansı içermektedir.

7XS5400-0AA00

767,00

1

DIGSI 4 PROFESS.+ IEC61850 - SIPROTEC 4 VE COMPACT SERİSİ RÖLELER İÇİN MÜHENDİSLİK YAZILIMI

BASIS versiyona ilave olarak SIGRA, CFC EDITOR DISPLAY EDITOR, DIGSI REMOTE ve IEC61850 SYSTEM CONFIGURATOR programlarını ve 7XV5100-4 DIGSI kablosu içerir. 10 Kullanıcı lisansı içermektedir

7XS5403-0AA00

10.353,00

DIGSI 5 STANDARD - SIPROTEC 5 SERİSİ RÖLELER İÇİN MÜHENDİSLİK YAZILIMI

IEC61850 sistem konfigüratörü, lojik fonksiyon (CFC) editörü, cihaz şablonları tekhat çizimi, çoklu röle kontrolü ve veri ulaşımı imkanı
Online test özelliği
Arıza izleme amaçlı comtrade viewer yazılımı
Kullanım kılavuzu ve USB kablosu içerir

1 kullanıcı lisans

P1V24

3.197,00

1

5 kullanıcı lisans

P1V48

11.923,00

1

10 kullanıcı lisans

P1V376

19.457,00

1

DIGSI 5 PREMIUM - SIPROTEC 5 SERİSİ RÖLELER İÇİN MÜHENDİSLİK YAZILIMI

DIGSI 5 Standard'a ilave olarak SIGRA arıza analiz yazılımı ve test simülasyon modülünü içermektedir.

1 kullanıcı lisans

P1V123

4.792,00

1

5 kullanıcı lisans

P1V185

16.175,00

1

10 kullanıcı lisans

P1V130

25.943,00

1

Yardımcı cihazlar

7PA ve 7XG yardımcı cihazlar



7PA22 - HIZLI KİLİTLEME RÖLESİ

8 enversör kontak
10 ms. çalışma zamanı
110 VDC besleme gerilimi
10 Amper sürekli akım taşıma kapasitesi
Ön yüzünde IP50 seviyesinde koruma
Resetleme butonlu
7XP9010-1 pano kapak montaj soketli

Sipariş
No.

Birim
Fiyatı
Euro

Min.
Sipariş
Adet

7PA2231-1

625,00

1



7PA26 - HIZLI AÇMA RÖLESİ

8 enversör kontak
10 ms. çalışma zamanı
110 VDC besleme gerilimi
10 Amper sürekli akım taşıma kapasitesi
7XP9010-3 pano kapak montaj soketli

7PA2632-1AA00-1

470,00

1



7PA27 - HIZLI AÇMA RÖLESİ

4 enversör kontak
8 ms. çalışma zamanı
110 / 125 VDC besleme gerilimi
10 Amper sürekli akım taşıma kapasitesi
7XP9011-2 pano kapak montaj soketli

7PA2732-0AA00-1

345,00

1



7PA30 - AÇMA DEVRESİ DENETİM RÖLELERİ

7PA30 - Üç Fazlı Açma Devresi Denetim Rölesi

110/125 VDC besleme gerilimi
Yüksek güvenilirlik
8 Amper sürekli akım taşıma kapasitesi
7XP9010-4 pano kapak montaj soketli

7PA3032-3AA00-1

605,00

1



7PA30 - Tek Fazlı Açma Devresi Denetim Rölesi

110/125 VDC besleme gerilimi
Yüksek güvenilirlik
8 Amper sürekli akım taşıma kapasitesi
7XP9011-0 pano kapak montaj soketli

7PA3032-1AA00-1

355,00

1



7XG22 - TEST SWITCH

14 kontaklı
Kolay kullanımlı sağlam yapı
4 akım bağlantılı uygulamalara elverişli

7XG2220-1AA00-0AA0

355,00

1



7XG2241 - TEST Fişi

14 kontaklı yapı ile uygun
Çoklu pin bağlantısı

7XG2241-1AA00-0AA0

605,00

1

İndirim oranları, ödeme vadesi, ürün teslim süreleri, detay teknik bilgi, dökümantasyon ve farklı ürün opsiyonları için yetkili satış temsilcilerimiz ile temasa geçebilirsiniz.
ea.urunsatis@siemens.com

Enerji analizörü ve kalite kaydedici

Sicam enerji analizörleri, SICAM P855 ve Q100 kalite kaydediciler



SICAM P850 - ENERJİ ANALİZÖRÜ

96 x 96 mm pano kapak montajına uygun
Elektriksel büyüklüklerin ölçümü ve dalga şekli kayıtları (gerilim, akım, aktif ve reaktif güç, güç faktörü, faz açısı, frekans, harmonikler...)
Ölçüm ekranını seçme imkanı
Standart olarak 2 çıkış kontağı, IP40 ön panel koruması
Kesinti durumunda 2 ay dayanabilen dahili pil
400/690V'a kadar üç fazlı endüstriyel şebekelere doğrudan bağlanabilme (CATIII)
Gerilim trafosu ile ölçüme uygun ayarlanabilir trafo çevrim oranı
x/1A ve x/5A akım trafosu için ayarlanabilir trafo çevrim oranı ve akım yönü
Ölçüm hassasiyeti akım / gerilim / güç / enerji : 0.2% / 0.2 % / 0.5% / 0.5%
IEC 62053-22 standartında 0,2S sınıfında güç ölçümü
40. harmoniğe kadar ölçüm
24-250 VDC veya 110-230 VAC besleme gerilimi
Programlanabilir izleme ve sınır değerlerin kontrolü
Osiloskopik kayıtların diğer limit değerlerle birlikte kaydı,
program vasıtasıyla inceleme ve COMTRADE formatında aktarım imkanı
Ücretsiz web tabanlı ayar ve izleme yazılımı

MODBUS TCP VE IEC 61850 server elektriksel ethernet özellikli dahili haberleşme modülü

| | | |
|--------------------|----------|---|
| 7KG8501-0AA01-2AA0 | 1.388,00 | 1 |
|--------------------|----------|---|

SICAM P855 - KALİTE KAYDEDİCİ

EN 50160 Class S standardında ayarlanabilir periyotlu olay rapor kaydı
IEC61000-4-30, IEC61000-4-15 ve IEC61000-4-7 standartlarında ölçüm
96 x 96 mm pano kapak montajına uygun
Elektriksel büyüklüklerin ölçümü ve dalga şekli kayıtları (gerilim, akım, kırışma, aktif ve reaktif güç, güç faktörü, faz açısı, frekans, harmonikler...)
Ölçüm ekranlarını seçme imkanı
Standart olarak 2 çıkış kontağı, IP40 ön panel koruması
2 GB dahili silinmez programlanabilir bellek
Kesinti durumunda 2 ay dayanabilen dahili pil
400/690V'a kadar üç fazlı endüstriyel şebekelere doğrudan bağlanabilme (CATIII)
Gerilim trafosu ile ölçüme uygun ayarlanabilir trafo çevrim oranı
x/1A ve x/5A akım trafosu için ayarlanabilir trafo çevrim oranı ve akım yönü
Ölçüm hassasiyeti akım / gerilim / güç / enerji :0.2% / 0.2 % / 0.5% / 0.5%
IEC 62053-22 standartında 0,2S sınıfında güç ölçümü
40. harmoniğe kadar ölçüm
24-250 VDC veya 110-230 VAC besleme gerilimi
Programlanabilir izleme ve sınır değerlerin kontrolü
Osiloskopik kayıtların diğer limit değerlerle birlikte kaydı,
program vasıtasıyla inceleme, COMTRADE ve PQDIF formatında aktarım imkanı
Ücretsiz web tabanlı ayar ve izleme yazılımı

MODBUS TCP elektriksel ethernet haberleşmeli

| | | |
|--------------------|----------|---|
| 7KG8551-0AA01-0AA0 | 2.174,00 | 1 |
|--------------------|----------|---|

MODBUS TCP ve IEC 61850 server elek. ethernet haberleşmeli

| | | |
|--------------------|----------|---|
| 7KG8551-0AA01-2AA0 | 2.375,00 | 1 |
|--------------------|----------|---|

SICAM Q100 - ENERJİ İZLEME VE KALİTE KAYDEDİCİ

EN 50160 Class A standardında ayarlanabilir periyotlu olay rapor kaydı
IEC61000-4-30, IEC61000-4-15 ve IEC61000-4-7 standartlarında ölçüm
96 x 96 mm pano kapak montajına uygun
Elektriksel büyüklüklerin ölçümü ve dalga şekli kayıtları (gerilim, akım, kırışma, aktif ve reaktif güç, güç faktörü, faz açısı, frekans, harmonikler...)
Ölçüm ekranlarını seçme imkanı
Standart olarak 2 çıkış kontağı ve 2 dijital giriş
IP40 ön panel koruması
2 GB dahili silinmez programlanabilir bellek
Kesinti durumunda 2 ay dayanabilen dahili pil
400/690V'a kadar üç fazlı endüstriyel şebekelere doğrudan bağlanabilme imkanı (CATIII)
Gerilim trafosu ile ölçüme uygun ayarlanabilir trafo çevrim oranı
x/1A ve x/5A akım trafosu için ayarlanabilir trafo çevrim oranı ve akım yönü
Ölçüm hassasiyeti akım / gerilim / güç / enerji :0.2% / 0.2 % / 0.2% / 0.2%
IEC 62053-22 standartında 0,2S sınıfında aktif güç ölçümü ve 0,5S sınıfında reaktif güç ölçümü
63. harmoniğe kadar ölçüm
24-250 VDC veya 110-230 VAC besleme gerilimi
Programlanabilir izleme ve sınır değerlerin kontrolü
Osiloskopik kayıtların diğer limit değerlerle birlikte kaydı ve program vasıtasıyla incelemesi, COMTRADE ve PQDIF formatında veri aktarım imkanı
Ücretsiz web tabanlı ayar ve izleme yazılımı

MODBUS TCP VE IEC 61850 server elektriksel ethernet özellikli dahili haberleşme modülü

| | | |
|--------------------|----------|---|
| 7KG9501-0AA01-2AA1 | 3.442,00 | 1 |
|--------------------|----------|---|

Modbus TCP ve IEC 61850 server
Modbus RTU Master ünite için RS485 seri arayüz haberleşme modülü

| | | |
|--------------------|----------|---|
| 7KG9501-0AA31-2AA1 | 3.784,00 | 1 |
|--------------------|----------|---|

İndirim oranları, ödeme vadesi, ürün teslim süreleri, detay teknik bilgi, dökümantasyon ve farklı ürün opsiyonları için yetkili satış temsilcilerimiz ile temasa geçebilirsiniz.
ea.urunsatis@siemens.com

Kalite kaydedici ve trasducer

Sicam enerji kalite kaydedici, trasducer ve dağıtım şebekesi arıza tespit cihazları



| Malzeme Cinsi | Sipariş No. | Birim Fiyatı Euro | Min. Sipariş Adet |
|---------------|-------------|-------------------|-------------------|
|---------------|-------------|-------------------|-------------------|

SICAM Q200 - ENERJİ İZLEME VE KALİTE KAYDEDİCİ

EN 50160 Class A standardında ayarlanabilir periyotlu olay rapor kaydı
IEC61000-4-30, IEC61000-4-15 ve IEC61000-4-7 standartlarında ölçüm
192 x 96 mm pano kapak montajına uygun
Elektriksel büyüklüklerin ölçümü ve dalga şekli kayıtları (gerilim, akım, kırışma, aktif ve reaktif güç, güç faktörü, faz açısı, frekans, yönlü harmonikler...)
Ayarlanabilir ölçüm seçeneekli grafik ekran
IP40 ön panel koruması
2 GB dahili silinmez programlanabilir SD bellek, bellek kartı sonradan değiştirilebilir

40 kHz örnekleme frekansı
400/690 V'a kadar üç fazlı endüstriyel şebekelere doğrudan bağlanabilir (CATIII)
Gerilim trafosu ile ölçüme uygun ayarlanabilir trafo çevrim oranı
x/1A ve x/5A akım trafosu için ayarlanabilir trafo çevrim oranı ve akım yönü
Ölçüm hassasiyeti akım / gerilim / güç / enerji :0.2% / 0.2 % / 0.2% / 0.2%
IEC 62053-22 standardında 0,2S klasında aktif güç ölçümü ve 0,5S klasında reaktif güç ölçümü
63. Harmoniğe kadar ölçüm
110-230 VDC veya 110-230 VAC besleme gerilimi
Programlanabilir izleme ve sınır değerlerin kontrolü
Osiloskopik kayıtların diğer limit değerlerle birlikte kaydı, program vasıtasıyla inceleme, COMTRADE ve PQDIF formatında aktarım imkanı
Web tabanlı ayar ve izleme

MODBUS TCP elektriksel ethernet haberleşmeli (Operasyonel ölçüm değerleri ve güç kalitesi bilgilendirmeleri)

7KG9711-0AA00-0BB0

4.583,00

1

MODBUS TCP (Operasyonel ölçüm değerleri ve güç kalitesi bilgilendirmeleri) ve IEC 61850 elektriksel ethernet haberleşmeli (Operasyonel ölçüm değerleri ve kalite datalarının Comtrade ve PQ Dif formatında iletilmesi)

7KG9711-0AA10-0BB0

4.785,00

1

SICAM T - DİJİTAL ÖLÇÜM TRANSDÜSERİ

Pano içi raya montaja uygun
4 Adet AC gerilim ve 3 adet AC akım girişi
96mm X 96mm X 100mm boyutlarında
2 çıkış kontağı
Programlanabilir 4 kanallı DC analog çıkışı: -20 mA / 20mA veya - 10V / 10V
Seri bağlantı ve haberleşme protokolünden bağımsız Web tabanlı parametreleme imkanı
MODBUS TCP Ethernet haberleşmesi



SICAM T Dijital Ölçüm Transdüseri

7KG9661-1FA00-1AA0

1.068,00

1

SICAM FCG

GSM Antenli, Kasa açılmadan GSM kartı değiştirilebilme
Yük akımları, hat arıza ve olay bilgilerini SCADA kontrol merkezine IEC 60870-5-104 haberleşme protokolü ile aktarma
12 veya 24V besleme gerilimi, 6 dijital giriş, 3 dijital çıkış



6MD2340-3JM71-8AA2

1.253,00

1

SICAM FSI

Havayı hat faz arızası veya toprak arızası belirleme
LED indikatörü ile arıza gösterme

6MD2314-1AB10

557,00

1

Havayı hat faz arızası veya toprak arızası belirleme
LED indikatörü ile arıza gösterme
Wireless bağlantısı ile FCG cihazı ile haberleşebilme

6MD2314-1AB11

695,00

1



İndirim oranları, ödeme vadesi, ürün teslim süreleri, detay teknik bilgi, dökümantasyon ve farklı ürün opsiyonları için yetkili satış temsilcilerimiz ile temasa geçebilirsiniz.
ea.urunsatis@siemens.com

Koruma röleleri

Dağıtım şebekesi arıza tespit cihazları ve 7XG31 ark koruma cihazları



SICAM FPI

300A'e kadar akım sensörü (Low-Power CT)
300 amper skala değerinde 225 mV işaret çıkışı
Doğruluk sınıfı 1 ; 5P10
Pencere çapı 55mm

6MD2320-0GA00-1AA0

400,00

1



20kV için gerilim sensörü (Low-Power VT)
20kV/√3 / 3,25V /√3

6MD2320-0AA07-1AA0

900,00

1



SICAM FCM

Kısadevre ve toprak arızası tespiti
Akım ölçümü; SICAM FPI akım sensörü üzerinden yapılmaktadır.
Gerilim ölçümü; Dirençli gerilim bölücü, geleneksel gerilim trafosu veya direkt 230V şebeke gerilim sensörü bağlantısı ile yapılabilir.
1 dijital giriş, 2 dijital çıkış
U, I, P, Q, S, F, CosPhi, Enerji değerlerinin ölçüm ve hesaplamaları
MODBUS RTU haberleşmesi
24-110 VDC / 230 VAC yardımcı gerilimleri ile çalışma

6MD2321-1AA00-1AA0

600,00

1

Ark Koruma Cihazları

RA20 Ark arızası koruma modülleri



3 adet ark sensörü girişli
İndikatör ve reset butonlu
Raya veya yüzeye montajlı
10ms açma süresi
24/32/48V AC/DC

7XG3120-3FB00-0AA0

1.739,00

1

3 adet ark sensörü girişli
İndikatör ve reset butonlu
Raya veya yüzeye montajlı
10ms açma süresi
110 - 125V AC/DC

7XG3120-3GB00-0AA

1.739,00

1

3 adet ark sensörü girişli
İndikatör ve reset butonlu
Raya veya yüzeye montajlı
10ms açma süresi
220/240/250V AC/DC

7XG3120-3HB00-0AA0

1.739,00

1

RA23 Ark arızası koruma modülleri



2 adet ark sensörü girişli
2 adet LED indikatör
Raya montajlı
10ms açma süresi
110V DC (Farklı gerilim seviyeleri de mevcuttur)

7XG3123-2DA00-0AA0

800,00

1

2 adet ark sensörü girişli
2 adet LED indikatör
Raya montajlı
10ms açma süresi
24V DC (Farklı gerilim seviyeleri de mevcuttur)

7XG3123-2AA00-0AA

800,00

1



RA30 Ark sensörü

Ark sırasında oluşan ışık ile çalışır.
Yüzeye montaj
6 metre fiberoptik kablolu
(Farklı kablo metrajı opsiyonları için, lütfen satış temsilcilerimize danışınız)

7XG3130-1AA00-0AA0











271,00

1

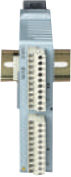
İndirim oranları, ödeme vadesi, ürün teslim süreleri, detay teknik bilgi, dökümantasyon ve farklı ürün opsiyonları için yetkili satış temsilcilerimiz ile temasa geçebilirsiniz.
ea.urnsatis@siemens.com

SICAM A8000 RTU cihazları

SICAM A8000 RTU cihazları

| Malzeme Cinsi | Sipariş No. | Birim Fiyatı Euro | Min. Sipariş Adet |
|--|--------------------|-------------------|-------------------|
|  <p>SICAM CMIC A8000 RTU 24-60V DC Beslemeli 2 GB SD hafıza kartı 2x Elektriksel ethernet haberleşme portu, 1x RS232 1x RS485 port IEC 60870-5-101/-103/-104, Modbus RTU, DNP 3.0 12 adet dijital giriş (24-60 VDC) 8 adet dijital çıkış kontağı (0-230 VAC/VDC) Raya montaj</p> | 6MF2101-1AB10-0AA0 | 1.886,00 | 1 |
|  <p>CP-8021 CPU İşlemci modülü, 20.000 data point 2 GB SD hafıza kartı, IEC 60870-5-101/-103/-104 Modbus RTU, DNP 3.0, 2xRJ45 Elektriksel ethernet 1xRJ45 RS-232,1x RS-485 klemens, Raya montaj</p> | 6MF2802-1AA00 | 834,00 | 1 |
|  <p>CP-8031 CPU İşlemci modülü, 20.000 data point 4 GB SD hafıza kartı, 2xRJ45 elektriksel ethernet 2x RS-232(seri) IEC 60870-5-101/-103/-104, IEC 61850, Modbus TCP/RTU,PROFIBUS, PROFINET , DNP 3.0 Raya montaj</p> | 6MF2803-1AA00 | 1.290,00 | 1 |
|  <p>CP-8050 CPU İşlemci modülü, 200.000 data point 2 GB SD hafıza kartı, 2xRJ45 elektriksel ethernet 1x RS-232(seri),1xRS-485(seri) klemens IEC 60870-5-101/-103/-104, Modbus TCP/RTU, DNP 3.0 Raya montaj</p> | 6MF2805-0AA00 | 3.478,00 | 1 |
|  <p>DI-8110 A8000 için dijital giriş kartı 2x8 dijital giriş 24V DC</p> | 6MF2811-0AA00 | 510,00 | 1 |
|  <p>DI-8112 A8000 için dijital giriş kartı 2x8 dijital giriş 110V DC</p> | 6MF2811-2AA00 | 520,00 | 1 |
|  <p>CM-8811 CMIC giriş-çıkış modülleri için bağlantı modülü</p> | 6MF2881-1AA00 | 208,00 | 1 |
|  <p>PS-8620 A8000 için güç kaynağı 24-60V DC, 12W</p> | 6MF2862-0AA00 | 624,00 | 1 |
|  <p>PS-8622 A8000 için güç kaynağı 110-220V DC, 12W</p> | 6MF2862-2AA00 | 624,00 | 1 |
|  <p>AI-8320 Analog giriş modülü 4 analog giriş, $\pm 20\text{mA}$ / $\pm 10\text{V}$</p> | 6MF2832-0AA00 | 590,00 | 1 |
|  <p>CI-8532 CP-8050 için ethernet genişleme modülü 8'den fazla modül gereksinimi için 8 adet modül bağlantı imkanı</p> | 6MF2853-2AA00 | 995,00 | 1 |
| <p>SICAM Device Manager parametreleme ve test yazılımı Web üzerinden kullanım SICAM CMIC RTU ve CP-8021 ve CP-8022 RTU uygulamaları için</p> | 6MF7800-2FS00 | 5.049,00 | 1 |

İndirim oranları, ödeme vadesi, ürün teslim süreleri, detay teknik bilgi, dökümantasyon ve farklı ürün opsiyonları için yetkili satış temsilcilerimiz ile temasa geçebilirsiniz.
 ea.urunsatis@siemens.com

Orta gerilim komponentler

3AE5 SION vakum kesiciler

3AE5 SION Vakum Kesiciler

7,2kV'dan 24kV'a kadar standart dahili tip SION Vakum Kesici

3AE5 kompakt tip SION kesiciler her türlü standart Orta Gerilim uygulamalarında ve mevcut tesislerin yenilenmesinde kullanılabilir. 10.000 Açma-Kapama özelliği ve ekonomik oluşuyla çıkmaktadır. E2/M2/C2 sınıfı bu ürünün katalog numarası HG 11.02'dir. IEC62271-100 standardına uygundur.

- 1 Açma, 1 Kapama Bobini, trip ihbar sinyali, 12NO+12NC, 64 pinli fiş -priz bağlantısı, mekanik kilitlemeli ve 50Hz dir.
- Kutuplararası mesafe 210mm, Alt-Üst kontaklar arası mesafe 310 mm; Yardımcı Gerilim 110 VDC
- Daha fazla bilgi ve farklı opsiyonlar için satış birimlerimize danışınız.



| Tip | Anma Gerilimi (kV) | Anma Akımı (A) | Anma Kısa Devre Akımı (kA) | Sipariş No | Birim Fiyatı Euro | Min. Sipariş Adet |
|------|--------------------|----------------|----------------------------|--------------------|-------------------|-------------------|
| 3AE5 | 7,2 | 800 | 16 | 3AE5082-1AE40-0EN2 | 9.108,00 | 1 |
| 3AE5 | 7,2 | 1250 | 16 | 3AE5082-2AE40-0EN2 | 9.978,00 | 1 |
| 3AE5 | 7,2 | 800 | 20 | 3AE5083-1AE40-0EN2 | 9.868,00 | 1 |
| 3AE5 | 7,2 | 1250 | 20 | 3AE5083-2AE40-0EN2 | 10.758,00 | 1 |
| 3AE5 | 7,2 | 800 | 25 | 3AE5084-1AE40-0EN2 | 10.958,00 | 1 |
| 3AE5 | 7,2 | 1250 | 25 | 3AE5084-2AE40-0EN2 | 11.758,00 | 1 |
| 3AE5 | 7,2 | 2000 | 25 | 3AE5084-4AE40-0EN2 | 17.458,00 | 1 |
| 3AE5 | 7,2 | 800 | 31,5 | 3AE5085-1AE40-0EN2 | 11.958,00 | 1 |
| 3AE5 | 7,2 | 1250 | 31,5 | 3AE5085-2AE40-0EN2 | 12.958,00 | 1 |
| 3AE5 | 7,2 | 2000 | 31,5 | 3AE5085-4AE40-0EN2 | 18.358,00 | 1 |
| 3AE5 | 7,2 | 2500 | 31,5 | 3AE5085-6AE40-0EN2 | 21.058,00 | 1 |
| 3AE5 | 7,2 | 3150 | 40 | 3AE5086-7AE40-0EN2 | 28.358,00 | 1 |
| 3AE5 | 12 | 800 | 16 | 3AE5182-1AE40-0EN2 | 9.108,00 | 1 |
| 3AE5 | 12 | 1250 | 16 | 3AE5182-2AE40-0EN2 | 9.978,00 | 1 |
| 3AE5 | 12 | 800 | 20 | 3AE5183-1AE40-0EN2 | 9.868,00 | 1 |
| 3AE5 | 12 | 1250 | 20 | 3AE5183-2AE40-0EN2 | 10.758,00 | 1 |
| 3AE5 | 12 | 800 | 25 | 3AE5184-1AE40-0EN2 | 10.958,00 | 1 |
| 3AE5 | 12 | 1250 | 25 | 3AE5184-2AE40-0EN2 | 11.758,00 | 1 |
| 3AE5 | 12 | 800 | 25 | 3AE5184-4AE40-0EN2 | 17.458,00 | 1 |
| 3AE5 | 12 | 1250 | 25 | 3AE5184-6AE40-0EN2 | 20.058,00 | 1 |
| 3AE5 | 12 | 800 | 31,5 | 3AE5185-1AE40-0EN2 | 11.958,00 | 1 |
| 3AE5 | 12 | 1250 | 31,5 | 3AE5185-2AE40-0EN2 | 12.958,00 | 1 |
| 3AE5 | 12 | 2000 | 31,5 | 3AE5185-4AE40-0EN2 | 18.358,00 | 1 |
| 3AE5 | 12 | 2500 | 31,5 | 3AE5185-6AE40-0EN2 | 21.058,00 | 1 |
| 3AE5 | 12 | 1250 | 40 | 3AE5186-2AE40-0EN2 | 16.858,00 | 1 |
| 3AE5 | 12 | 2000 | 40 | 3AE5186-4AE40-0EN2 | 22.358,00 | 1 |
| 3AE5 | 12 | 2500 | 40 | 3AE5186-6AE40-0EN2 | 24.858,00 | 1 |
| 3AE5 | 12 | 3150 | 40 | 3AE5186-7AE40-0EN2 | 28.358,00 | 1 |
| 3AE5 | 17,5 | 800 | 25 | 3AE5284-1AE40-0EN2 | 11.658,00 | 1 |
| 3AE5 | 17,5 | 1250 | 25 | 3AE5284-2AE40-0EN2 | 12.458,00 | 1 |
| 3AE5 | 17,5 | 2000 | 25 | 3AE5284-4AE40-0EN2 | 18.058,00 | 1 |
| 3AE5 | 17,5 | 2500 | 25 | 3AE5284-6AE40-0EN2 | 20.658,00 | 1 |
| 3AE5 | 17,5 | 3150 | 40 | 3AE5286-7AE40-0EN2 | 28.858,00 | 1 |
| 3AE5 | 24 | 800 | 25 | 3AE5324-1AE40-0EN2 | 13.058,00 | 1 |
| 3AE5 | 24 | 1250 | 25 | 3AE5324-2AE40-0EN2 | 13.858,00 | 1 |
| 3AE5 | 24 | 2000 | 25 | 3AE5324-4AE40-0EN2 | 19.458,00 | 1 |
| 3AE5 | 24 | 2500 | 25 | 3AE5324-6AE40-0EN2 | 22.158,00 | 1 |

Opsiyonlar

Sipariş numarası sonuna -Z eklenerek aşağıdaki özellikler kesici ile birlikte seçilebilir. Daha fazla opsiyon ve aksesuar eklemek için satış birimlerimize danışınız.

| | | | |
|-----|---------------------------------------|--------|------|
| F20 | Rutin Test Raporu | - | Euro |
| F30 | Kesici Yay Kurma Kolu | 95,00 | Euro |
| B02 | Uzun kablajlı Fiş-Priz 500mm | 564,00 | Euro |
| D90 | Standart Kontak Kolu izolasyonu | 300,00 | Euro |
| D91 | Kısa Kontak Kolu izolasyonu 24kV için | 301,00 | Euro |

Orta gerilim komponentler

3AH4 vakum kesiciler



3AH4 Vakum Kesiciler

Ark ve Pota Ocaklarına yönelik Orta Gerilim Vakum Kesiciler

3AH4 kesicileri yüksek sayıda açma-kapama için tasarlanmıştır. İlk 10.000 ve her 30.000 açma-kapamadan sonra özel bakımlarının yapılmasıyla kesicilerin Açma-Kapama Ömrü 120.000'dir. Siemens Gebze'de 3AH4 Vakum Kesici Bakım Merkezimizde bu ürünün bakım hizmeti verilmektedir. E2/M2/C2 sınıfı bu ürünün katalog numarası HG 11.04'tür. IEC62271-100 standardına uygundur. Aşağıdaki ürün konfigürasyonlarında :

- Kutup aralıkları 350mm'dir.
- 2 Açma bobini, 1 Kapama Bobini, 1 Düşük gerilim bobini mevcuttur
- 12NO+12NC yardımcı kontaklar , 64 pinli fiş-priz bağlantısı, mekanik kilitlemeli ve 50Hz dir.
- Daha fazla bilgi ve farklı opsiyonlar için satış birimlerimize danışınız.

| Tip | Anma Gerilimi (kV) | Anma Akımı | Anma Kısa Devre Akımı (kA) | Açıklamalar | Sipariş No | Birim Fiyatı Euro | Min. Sipariş Adet |
|------|--------------------|------------|----------------------------|-------------------------|--------------------|-------------------|-------------------|
| 3AH4 | 36 | 1250 | 31,5 | İşletme Gerilimi 110VDC | 3AH4305-2TE44-4ED2 | 47.484,00 | 1 |
| 3AH4 | 36 | 2000 | 31,5 | İşletme Gerilimi 110VDC | 3AH4305-4TE44-4ED2 | 47.738,00 | 1 |
| 3AH4 | 36 | 2500 | 31,5 | İşletme Gerilimi 110VDC | 3AH4305-6TE44-4ED2 | 50.778,00 | 1 |
| 3AH4 | 36 | 3150 | 31,5 | İşletme Gerilimi 110VDC | 3AH4305-7TE44-4ED2 | 85.621,00 | 1 |
| 3AH4 | 36 | 2500 | 40 | İşletme Gerilimi 110VDC | 3AH4306-6TE44-4ED2 | 63.828,00 | 1 |
| 3AH4 | 36 | 3150 | 40 | İşletme Gerilimi 110VDC | 3AH4306-7TE44-4ED2 | 94.743,00 | 1 |
| 3AH4 | 36 | 4000 | 40 | İşletme Gerilimi 110VDC | 3AH4306-8TE44-4ED2 | 103.866,00 | 1 |

Opsiyonlar

Sipariş numarası sonuna -Z eklenerek aşağıdaki özellikler kesici ile birlikte seçilebilir. Daha fazla opsiyon ve aksesuar eklemek için satış birimlerimize danışınız.

| | | | |
|----------|---|----------|------|
| B02 | Uzun kablajlı Fiş-Priz 50cm | 564,00 | Euro |
| E14+E15* | 85kV/185kV Dielektrik ve Darbe Dayanım Gerilimi | 3.798,00 | Euro |
| E24+E25* | 95kV/195kV Dielektrik ve Darbe Dayanım Gerilimi | 4.536,00 | Euro |
| E19+E25 | 95kV/200kV Dielektrik ve Darbe Dayanım Gerilimi | 5.139,00 | Euro |
| F20 | Rutin Test Raporu | - | Euro |
| F30 | Kesici Yay Kurma Kolu | 243,00 | Euro |
| Y09 | 40,5kV Nominal Gerilim | 892,00 | Euro |

* 3AH4306-8 nolu kesicilerde geçerli değildir.

Bu kesicide E19+E25 ile 95kV/200kV Dielektrik ve Darbe Dayanım Gerilimi sağlanabilir.

| Kesici Tip | Açıklamalar | Açıklamalar | Birim Fiyatı Euro | Min. Sipariş Adet |
|------------|-------------|-------------|-------------------|-------------------|
|------------|-------------|-------------|-------------------|-------------------|

Aksesuar ve Yedek Malzemeler



| | | | | |
|----------------|--|------------|----------|---|
| 3AE5 | Kapama/1.Açma Bobini (110-127 V DC) | 3AY1410-0E | 440,00 | 1 |
| 3AE5 | Kapama/1.Açma Bobini (230/240 V AC, 50/60 Hz) | 3AY1410-0K | 440,00 | 1 |
| 3AE5 | Motor (110-127 V DC, 100-125 V AC 50Hz) | 3AY1411-1E | 712,00 | 1 |
| 3AE5 | Motor (220-240 V AC / 220-240 V AC 50Hz) | 3AY1411-1F | 712,00 | 1 |
| 3AE1/3AH | Kapama/1.Açma Bobini (100/124 V DC; 110/125V AC, 50/60 HZ) | 3AY1510-5E | 500,00 | 1 |
| 3AE1/3AH | Kapama/1.Açma Bobini (200-250V DC; 230-240V AC, 50/60Hz) | 3AY1510-5F | 500,00 | 1 |
| 3AE1/3AH1/3AH5 | Motor(100V/110V/125V DC) | 3AY1711-2E | 1.330,00 | 1 |
| 3AE1/3AH1/3AH5 | Motor (220 V DC/230 V AC) | 3AY1711-2F | 1.330,00 | 1 |
| 3AH3 | Motor(110V-127V AC/DC) | 3AY1511-3E | 1.150,00 | 1 |
| 3AH3 | Motor(230-250 V AC; 220-250 V DC) | 3AY1511-3F | 1.150,00 | 1 |
| 3AE/3AH | Düşük Gerilim Bobini (110V DC) | 3AX1103-2E | 1.350,00 | 1 |
| 3AE/3AH | Düşük Gerilim Bobini (230V AC, 50 HZ) | 3AX1103-2J | 1.350,00 | 1 |

Diğer yedek parçalar için satış birimlerimize danışınız.

Orta gerilim komponentler

3AH5 vakum kesiciler



3AH5 Vakum Kesiciler

12kV'dan 36kV'a kadar dahili tip 3AH5 Vakum Kesici

Genel kullanım için uygun dahili tip 3AH5 kesiciler, Orta Gerilim Havai Hat, Kablolara, Trafolar, Generatörler, Kapasitörler, Filtre Devreleri, Motorlar ve Reaktörlerde rahatlıkla kullanılabilirler. Daha küçük değerlerde kısa devre akım değerleri olan ama büyük nominal akımlı endüstriyel ihtiyaçlar için uygundur.

10.000 Açma-Kapama ömre sahiptir ve bakım gerektirmez.

E2/M2/C2 sınıfı bu ürünün katalog numarası HG 11.05'tir. IEC62271-100 standardına uygundur.

- 1 Açma, 1 Kapama Bobini, 12NO+12NC, 64 pinli fiş-priz bağlantısı, mekanik kilitlemeli ve 50Hz dir.

- Yardımcı Gerilim 110 VDC

- Daha fazla bilgi ve farklı opsiyonlar için satış birimlerimize danışınız.

| Tip | Anma Gerilimi (kV) | Anma Akımı | Anma Kısa Devre Akımı (kA) | Açıklamalar | Sipariş No | Birim Fiyatı Euro | Min. Sipariş Adet |
|------|--------------------|------------|----------------------------|----------------------------|--------------------|-------------------|-------------------|
| 3AH5 | 36 | 1250 | 116 | Kutuplararası mesafe 350mm | 3AH5312-2ME40-5EM2 | 21.833,00 | 1 |
| 3AH5 | 36 | 1250 | 25 | Kutuplararası mesafe 350mm | 3AH5314-2ME40-5EM2 | 28.533,00 | 1 |
| 3AH5 | 36 | 2000 | 25 | Kutuplararası mesafe 350mm | 3AH5314-4ME40-5EM2 | 32.533,00 | 1 |

Opsiyonlar

Sipariş numarası sonuna -Z eklenerek aşağıdaki özellikler kesici ile birlikte seçilebilir. Daha fazla opsiyon ve aksesuar eklemek için satış birimlerimize danışınız.

| | | |
|-----|------------------------------|-------------|
| F20 | Rutin Test Raporu | - Euro |
| F30 | Kesici Yay Kurma Kolu | 94,00 Euro |
| B02 | Uzun kablajlı Fi - Priz 50cm | 564,00 Euro |

3AH3 Vakum Kesiciler

7,2kV'dan 36kV'a kadar dahili tip 3AH3 Vakum Kesici

10.000 Açma-Kapama ömre sahiptir ve bakım gerektirmez. 72kA, 6300A'e kadar uygulamaları vardır.

Yüksek nominal akım ve kısa devre kapasitesi sayesinde Generatör kesicisi olarak ya da ağır elektriksel çalışma koşulları için tasarlanmıştır.

IEC62271-100 standardına uygundur. IEEE C37.013 Standardının istediği özellikleri 3AH37 ve 3AH38 modelleriyle karşılar. E2/M2/C2 sınıfı bu ürünün katalog numarası HG 11.03'tür.

- 1 Açma, 1 Kapama Bobini, 12NO+12NC, 64 pinli fiş-priz bağlantısı, mekanik kilitlemeli ve 50Hz dir.

- Kutuplararası mesafe 350mm, Yardımcı Gerilim 110 VDC

- Kutuplararası mesafe 350mm, Yardımcı Gerilim 110 VDC



| Tip | Anma Gerilimi (kV) | Anma Akımı | Anma Kısa Devre Akımı (kA) | Sipariş No | Birim Fiyatı Euro | Min. Sipariş Adet |
|------|--------------------|------------|----------------------------|--------------------|-------------------|-------------------|
| 3AH3 | 36 | 1250 | 31,5 | 3AH3305-2ME40-0ED2 | 32.941,00 | 1 |
| 3AH3 | 36 | 2000 | 31,5 | 3AH3305-4ME40-0ED2 | 33.141,00 | 1 |
| 3AH3 | 36 | 2500 | 31,5 | 3AH3305-6ME40-0ED2 | 35.441,00 | 1 |

Opsiyonlar

Sipariş numarası sonuna -Z eklenerek aşağıdaki özellikler kesici ile birlikte seçilebilir. Daha fazla opsiyon ve aksesuar eklemek için satış birimlerimize danışınız.

| | | |
|------|---|---------------|
| B02 | Uzun kablajlı Fiş-Priz 50cm | 561,00 Euro |
| E14+ | E15 85kV/185kV Dielektrik ve Darbe Dayanım Gerilimi | 3.791,00 Euro |
| E24+ | E25 95kV/195kV Dielektrik ve Darbe Dayanım Gerilimi | 4.536,00 Euro |
| F20 | Rutin Test Raporu | - Euro |
| F30 | Kesici Yay Kurma Kolu | 243,00 Euro |
| Y09 | 40,5kV Nominal Gerilim | 892,00 Euro |

Bu ürünler, salt grubu iskonto ve prim sistematiğine dahil değildir. İndirim oranları, ödeme vadesi, ürün teslim süreleri, detay teknik bilgi, dökümantasyon ve farklı ürün opsiyonları için yetkili satış temsilcilerimiz ile temasa geçebilirsiniz. ea.urunsatis@siemens.com

Orta gerilim komponentler

3TM vakum Kontaktörler

3TM Vakum Kontaktörler

YENİ



7,2kV'dan 12kV'a kadar Yeni Nesil 3TM Vakum Kontaktörler

3TM Vakum Kontaktörler, Siemens orta gerilim komponent ailesinin yeni nesil Kontaktörleridir.

3TM vakum Kontaktörler 40 yıldan daha uzun bir önce geli tirilen ve kendini kanıtlamış vakum anahtarlarma teknolojisini kullanmaktadır.

Siemens vakum tüpleri sürekli ve güvenilir olarak tüm servis ömürleri boyunca bakıma ihtiyaç duymadan hizmet verirler.

Ürün portföyü 12kV ve 450A'e kadar olup, işletme süresinden bağımsız elektrik ve mekanik açma-kapama sayısı bir milyondur. 3TM Vakum Kontaktörler endüstriyel tesislerdeki yüksek sayıda açma kapama yapan motorlar, dağıtım şebekelerinin kapasitör bankları, reaktif güç kompanzasyonu, trafo, gemiler, maden ocakları, raylı sistemler, data merkezleri ve rüzgar enerjisi gibi farklı uygulamalarda kullanılabilir.

Bu ürünün katalog numarası HG 11.23'dir. IEC62271-106:2011 standardına uygundur.

3TM Standart Özellikler

- 4NO+4NC

- DC 110V

- Daha fazla bilgi ve farklı seçenekler için satış birimlerimize danışınız.

| Tip | Anma Gerilimi (kV) | Anma Akımı | Anma Kısa Devre Akımı (kA) | Açıklamalar | Sipariş No | Birim Fiyatı Euro | Min. Sipariş Adet |
|-----|--------------------|------------|----------------------------|-------------------------------------|--------------------|-------------------|-------------------|
| 3TM | 7,2 | 450 | 5 | Mekanik kilitleme ve 110VDC bırakma | 3TM3231-1VE21-2VCO | 4.222,00 | 1 |
| 3TM | 12 | 450 | 5 | Mekanik kilitleme ve 110VDC bırakma | 3TM3431-1VE21-2VCO | 6.692,00 | 1 |

Not: 3TM3 Kontaktörler Back-to-Back Kapasitör bankların anahtarlama için kullanılacaksa Sipariş no sonuna "-Z Y88" ilave edilmelidir.

Daha fazla opsiyon ve aksesuar eklemek için satış birimlerimize danışınız.

Orta Gerilim Ürünleri ile ilgili daha fazla bilgi için:

Ürün Sayfası:

<https://mall.industry.siemens.com/mall/en/tr/Catalog/Products/10268965?tree=CatalogTree>

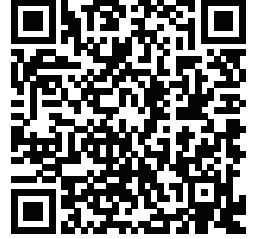

Ürün Destek Sayfası:

<https://support.industry.siemens.com/cs/start?lc=en-US>



Bu ürünler, salt grubu iskonto ve prim sistematiğine dahil değildir. İndirim oranları, ödeme vadesi, ürün teslim süreleri, detay teknik bilgi, dökümantasyon ve farklı ürün opsiyonları için yetkili satış temsilcilerimiz ile temasa geçebilirsiniz. ea.urunsatis@siemens.com

Orta gerilim komponentler

3AE SION Vakum Kesiciler

YENİ

7,2kV'dan 24kV'a kadar SION Vakum Kesiciler - Yenilikçi!
Kompakt tip SION kesiciler her türlü standart Orta Gerilim uygulamalarında ve mevcut tesislerin yenilenmesinde kullanılabilir.
10.000 Açma-Kapama özelliği ve ekonomik oluşuyla çıkmaktadır.
E2/M2/C2 sınıfı bu ürünün katalog numarası HG 11.02'dir.
IEC62271-100 standardına uygundur.



3AH4 Serisi Vakum Kesiciler

Ark ve Pota Ocaklarına yönelik Orta Gerilim Vakum Kesiciler !

Ark ocakları günden 100'den fazla açma-kapama yapmaya ihtiyaç duyabilirler.
3AH4 kesicileri yüksek sayıda açma-kapama için tasarlanmıştır.



İlk 10.000 ve her 30.000 açma-kapamadan sonra özel bakımlarının yapılmasıyla kesicilerin Açma-Kapama Ömrü 120.000'dir.
Siemens Gebze Fabrikasında 3AH4 Vakum Kesici Bakım Merkezimizde bu ürünün bakım hizmeti verilmektedir.
E2/M2/C2 sınıfı bu ürünün katalog numarası HG 11.04'tür. IEC62271-100 standardına uygundur.

3AH5 Serisi Vakum Kesiciler

12kV'dan 36kV'a kadar dahili tip 3AH5 Vakum Kesici

Genel kullanım için uygun dahili tip 3AH5 kesiciler, Orta Gerilim Havai Hat, Kablolar, Trafolar, Generatörler, Kapasitörler, Filtre Devreleri, Motorlar ve Reaktörlerde rahatlıkla kullanılabilirler.
Daha küçük değerlerde kısa devre akım değerleri olan ama büyük nominal akımlı endüstriyel ihtiyaçlar için uygundur.
10.000 Açma-Kapama ömre sahiptir ve bakım gerektirmez.
E2/M2/C2 sınıfı bu ürünün katalog numarası HG 11.05'tir.
IEC62271-100 standardına uygundur.



3AH3 Serisi Vakum Kesiciler

7,2kV'dan 36kV'a kadar dahili tip 3AH3 Vakum Kesici

72kA, 6300A'e kadar uygulamaları vardır. 10.000 Açma-Kapama ömre sahiptir ve bakımsızdır.
Yüksek nominal akım ve kısa devre kapasitesi sayesinde Generatör kesicisi olarak ya da ağır elektriksel çalışma koşulları için tasarlanmıştır.
IEC62271-100 standardına uygundur.
E2/M2/C2 sınıfı bu ürünün katalog numarası HG 11.03'tür.
IEEE C37.013 Standardının istediği özellikleri 3AH37 ve 3AH38 modelleriyle karşılar.



Bu ürünler, salt grubu iskonto ve prim sistematığına dahil değildir. İndirim oranları, ödeme vadesi, ürün teslim süreleri, detay teknik bilgi, dökümantasyon ve farklı ürün opsiyonları için yetkili satış temsilcilerimiz ile temasa geçebilirsiniz.
ea.urunsatis@siemens.com

Bina ürünleri HVAC saha cihazları

Oda termostatları



RDD100.1

| Malzeme Cinsi | Sipariş No | Birim Fiyatı Euro/Adet |
|---|--------------|------------------------|
| Oda Termostatları Isıtma Kontrolü | | YENİ |
| Elektromekanik oda termostati, ayar düğmeli, siva üstü | RAA21 | 28,00 |
| Elektronik oda termostati,ayar düğmeli, ekranlı, pilli, siva üstü | RDH100 | 67,00 |
| Elektronik oda termostati,ayar düğmeli, ekranlı, RF, kablosuz, siva üstü | RDH100RF/SET | 146,00 |
| Oda termostati, LCD ekranlı, AC230V, siva üstü | RDD100 | 66,00 |
| Oda termostati, LCD ekranlı, pilli, siva üstü | RDD100.1 | 66,00 |
| Oda termostati, LCD ekranlı, RF haberleşmeli, siva üstü | RDD100.1RFS | 145,00 |
| Oda termostati, LCD ekranlı, AC230V, zaman programlı, siva üstü | RDE100 | 86,00 |
| Oda termostati, LCD ekranlı, pilli, zaman programlı, siva üstü | RDE100.1 | 86,00 |
| Oda termostati, LCD ekranlı, zaman programlı, RF haberleşmeli, siva üstü | RDE100.1RFS | 207,00 |
| Oda termostati RF verici, kablosuz, siva üstü (mutlaka bir alıcı ile set olarak kullanılmalıdır) | RDD100.1RF | 95,00 |
| Oda termostati RF verici, zaman programlı, kablosuz, siva üstü (mutlaka bir alıcı ile set olarak kullanılmalıdır) | RDE100.1RF | 118,00 |
| Çok zonlu RF alıcı, verici/vericilerle ile RF kablosuz haberleşme, AC230V (mutlaka en az bir verici (RDD100.1RF, RDE100.1RF) ile set olarak kullanılmalıdır) | RDE-MZ6 | 263,00 |
| Oda termostati, ekranlı, AC230V, siva altı (Minimum sipariş adedi 20'dir.) | RDD310/MM | 40,00 |
| Oda termostati,LCD ekranlı, üniversal ısıtma veya soğutma uygulamaları için, siva altı | RDQ200 | 44,00 |



RDG110

| Oda Termostatları Fan Coil Kontrolü | | YENİ |
|--|-------------|-------------|
| Elektromekanik fan coil termostati, 2 borulu, 3 kademeli fan ayarı, ısıtma/soğutma seçimi, AC 230 V, siva üstü | RAB11 | 38,00 |
| Elektromekanik fan coil termostati, 4 borulu, 3 kademeli fan ayarı, ısıtma/soğutma seçimi, AC 230 V, siva üstü | RAB31 | 44,00 |
| Fan coil termostati, 2 borulu, 3 kademeli fan ayarı, açma/kapama vana kontrollü, LCD ekranlı, siva altı | RDQ400 | 44,00 |
| Fan coil termostati, 2/4 borulu, 3 kademeli fan ayarı, açma/kapama vana kontrollü, LCD ekranlı, siva altı | RDQ410 | 48,00 |
| Fan coil termostati, 2/4 borulu, 3 kademeli fan ayarı, açma/kapama vana kontrollü, 1 çok fonksiyonlu giriş, LCD ekranlı, siva altı | RDQ411 | 76,00 |
| Fan coil termostati, 2 borulu, 3 kademeli fan ayarı, LCD ekranlı, AC230V, siva altı | RDF310.2/MM | 48,00 |
| Fan coil termostati, 2/4 borulu, 1-3 kademeli fan ayarı, 3 multifonksiyonlu input, elektrikli ısıtıcı, yerden ısıtma kontrol seçenekleri, LCD ekranlı, AC230V, siva üstü | RDG110 | 172,00 |

Yukarıda bulunan ürünler ve diğer HVAC kontrol ekipmanlarımız (motorlu vanalar, sensörler, damper motorları, kalorimetreler... vb) hakkında detaylı bilgi almak için kataloğün arka sayfasında bulunan HVAC saha cihazları konusunda yetkili bayilerimizle iletişime geçebilirsiniz.

Siemens Bina Ürünleri Yangın Güvenliği Cerberus FIT

Küçük ve orta ölçekli binalar için ideal yangın güvenliği çözümü



Bu ürünler, salt grubu iskonto ve prim sistematiğine dahil değildir. İndirim oranları, ödeme vadesi, ürün teslim süreleri, detay teknik bilgi, dökümantasyon ve farklı ürün opsiyonları için yetkili satış temsilcilerimiz ile temasa geçebilirsiniz. callcenter.tr@siemens.com

ÖNEMLİ NOTLAR

- Fiyatlarımızda herhangi bir ihbara gerek duymaksızın değişiklik yapma hakkımız mahfuzdur.
- Teslimatlarımız, teslim tarihinde geçerli fiyat listemize göre yapılmaktadır.
- Fiyatlarımıza KDV dahil değildir.
- Listemizde bulamadığınız ürünler için lütfen satış birimlerimizle temasa geçiniz.
- Üretim programında ve ölçülerde değişiklik yapma hakkımız mahfuzdur.
- İçeride görülen resim ve teknik değerler genel bilgi amaçlıdır. Cihaz ölçüleri, montaj ve işletme verileri için, cihazla birlikte verilen işletme talimatını esas alınız.
- Tüm ürünlerimiz imalat hatalarına karşı en az bir yıl garantilidir.
- Ürününüzün kullanım ömrü sona erdiğinde, atık azaltımının ve geri dönüşümün sağlanması amacı ile tesislerimize ileterek doğanın korunmasına katkıda bulununuz
- Sipariş miktarları listede belirtilen minimum sipariş adetleri ve katları şeklinde kabul edilmektedir.

Ürünlerimiz, AB teknik mevzuatına uyumlu CE işaretiyle sahip olup, ulusal ve uluslararası standartlara uygun olarak, TS-ISO-EN 9001 Kalite Yönetim Sistemi Belgeli kuruluşlarımızda, çevre koruyucu sistemlerle üretilmektedir.

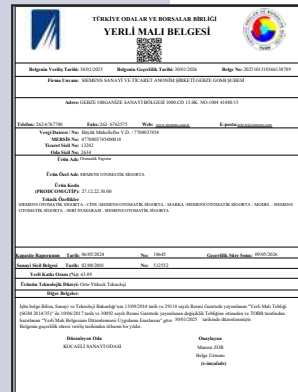

Teknik Destek

444 0 747

e-mail: callcenter.tr@siemens.com



İLETİŞİM BİLGİLERİMİZ

İSTANBUL BÖLGESİ

Yakacak Cad. No: 111
34870 Kartal
İSTANBUL
Tel : (0216) 459 34 77
Faks : (0216) 459 30 71

ADANA BÖLGESİ

Reşat Bey Mah. Türkkuşu Cad.
Günep Panorama İş Merkezi
B Blok 1. Kat D: 106
01120 Seyhan ADANA
Tel : (0322) 454 78 88
Faks : (0322) 453 29 71

BURSA BÖLGESİ

Odunluk Mah. Akademi Cad.
No: 10/5 Zeno Business Center
C Blok K: 3 D: 13
16110 Nilüfer BURSA
Tel : (0224) 234 54 00-01
Faks : (0224) 234 54 07

İZMİR BÖLGESİ

Akdeniz Cad. No.14
Birsal İş Merkezi Kat:4/401
35210 Alsancak İZMİR
Tel : (0232) 411 70 28
Faks : (0232) 411 70 23

GEBZE FABRİKA

Gebze Organize Sanayi
Bölgesi 1000. Cad. 13.
Sok. No:1004 41480
Gebze KOCAELİ
Tel : (0262) 676 20 00
Faks : (0262) 676 20 11

ANKARA

E-Posta :abdurrahim.yalcinkaya@siemens.com
Gsm : (0533) 361 99 25

E-Posta :ahmet.meydanal@siemens.com
Gsm : (0531) 343 01 85

E-Posta :hakan.salman@siemens.com
Gsm : (0533) 693 55 18

ANTALYA

E-Posta :sami.culha@siemens.com
Gsm : (0531) 892 03 41

ESKİŞEHİR

E-Posta :saffet.ozyurt@siemens.com
Gsm : (0532) 304 58 98

GAZİANTEP

E-Posta :vedat.alagoz@siemens.com
Gsm : (0539) 783 46 37

KAYSERİ

E-Posta :mustafa.suleymanoglu@siemens.com
Gsm : (0538) 684 93 50

KONYA

E-Posta :ilker.akalin@siemens.com
Gsm : (0533) 523 48 22

MALATYA

E-Posta :hakan.salman@siemens.com
Gsm : (0533) 693 55 18

SAMSUN

E-Posta :hamza.kuyumcuoglu@siemens.com
Gsm : (0533) 300 37 44

ELEKTROMARKETLERİMİZ

ADANA BÖLGESİ

• **AKINAL ELEKTRİK SAN. ve TİC. LTD. ŞTİ.**
Değirmiş Mah. 16035 SK. No:4/E
27090 Şehitkamil **GAZİANTEP**
Tel : (0342) 215 30 50 - 3 hat
Faks : (0342) 215 30 52
E-posta : akinal@akinalelektrik.com

• **DOĞANATES ELEKTRİK SAN. TİC. LTD. ŞTİ.**
Merkez: Organize Sanayi Bölgesi 1. Cad. No:3
MALATYA
Tel : (0422) 237 51 97-98
Faks : (0422) 237 52 87
Web : www.doganates.com
E-posta : info@doganates.com

• **Şube:** 1. Organize Sanayi Bölgesi 1. Cad. No:3
Yeşilyurt **MALATYA**
Tel : (0422) 237 51 97-98
Faks : (0422) 237 52 87

• **DOĞUŞ ELEK. İNŞ. TAAH. SAN. TİC. A.Ş.**
Sanayi Mah. 60739 Nolu Sok. No: 3
Şehitkamil 27090 **GAZİANTEP**
Tel : (0342) 324 20 10 Pbx
Faks : (0342) 324 21 11
Web : www.doguselektrik.net
E-posta : info@doguselektrik.net

• **GEYLANİ ELEKTRİK SAN. ve TİC. LTD. ŞTİ.**
1. Organize Sanayi Bölgesi D 400 Karayolu
83102 Sok. No: 24
Başpınar **GAZİANTEP**
Tel : (0342) 337 32 05
Faks : (0342) 337 29 79
Web : www.geylanielektrik.com.tr
E-posta : egeylani@geylani.com.tr

• **ÖZTEKNİK ENERJİ ELEKTROMARKET
MAKİNA MOTOR TİC. LTD. ŞTİ.**
Merkez: Adana Hacı Sabancı Organize
Sanayi Böl 25. Cad. No. 11/A
01010 Yakapınar **ADANA**
Tel : (0322) 394 40 13-14 / 394 34 90-93
Faks : (0322) 394 47 44

• **Şube:** Abidinpaşa Cad. Karasoku Mah.
6.Sok. No: 6/B
01410 Seyhan **ADANA**
Tel : (0322) 359 30 60 Pbx
Faks : (0322) 359 30 54
Web : www.ozteknikenerji.com
E-posta : info@ozteknikenerji.com.tr

• **ÖZÜMİT ELEKTRİK**
Güzelburç Mah. Aşık Veysel 1 Cad. No:19/1
Antakya **HATAY**
Tel : (0326) 221 35 35 Pbx
Faks : (0326) 221 35 35
Web : www.ozumitelektrik.com.tr
E-posta : mustafa@ozumitelektrik.com.tr

• **SOYUYÜCE ELEK. İNŞ. SAN. ve TİC. LTD. ŞTİ.**
Sürsürü Mah. İmam Efendi Bulvarı
No:45 - **ELAZIĞ**
Tel : (0424) 238 44 30-218 33 00
Faks : (0424) 212 12 50
E-posta : nadirsoyuyuce@gmail.com

• **YANAR ELK. İNŞ. TAAH. SAN. TİC. LTD. ŞTİ.**
Menderes Mah. Veysel Karani Cad. KMESOB
Binası altı No:7 Aksu **KAHRAMANMARAŞ**
Tel : (0344) 231 11 00
Faks : (0344) 231 12 00
E-posta : info@yanarelektrik.com.tr

• **YUVAM ELK. TİC. ve SAN.LTD. ŞTİ.**
Niyazi Mısıri Cad. Niyazi Sk. 1. Ara No: 4
44100 **MALATYA**
Tel : (0422) 321 49 69
(0422) 324 22 33
Faks : (0422) 324 12 82
Web : www.yuvamelektrik.com.tr
E-posta : info@yuvamelektrik.com.tr

• **YZD ELEKTRİK İNŞ. TİC. LTD. ŞTİ.**
Adana Hacı Sabancı Org. San. Bölğ.
OSB İnönü Bulvarı No: 11
01410 Sarıçam **ADANA**
Tel : (0322) 394 51 94 - 459 14 39
459 14 81 - 459 15 07
Faks : (0322) 394 51 95
Web : www.yzd.com.tr
E-posta : yzd@yzd.com.tr

ANKARA BÖLGESİ

• **AR ELEKTRİK ELEKTRONİK EN. AKR. GAZ.
NAK. TUR. İNŞ. İML. TAAH. SAN. TİC. A.Ş.**
Merkez: Ankara Yolu 4.Km No:21/G **ÇORUM**
Şube : Organize Sanayi Bölgesi 9.Cad
No: 5 **ÇORUM**
Tel : (0364) 213 10 45
Faks : (0364) 225 56 57
Web : www.arelelektrik.com.tr
E-posta : info@arelelektrik.com.tr

• **ASAL ELEKTRİK**
Merkez: Şabançoğlu Mah. 19 Mayıs San.
Sitesi Kutlukent Bulv. No:81
Tekkeköy **SAMSUN**
Tel : (0362) 266 70 70
Tel : (0362) 432 14 00
Faks : (0362) 431 69 70
Web : www.asalelektrik.com
Şube: Cumhuriyet, 44. Sk. no:2 Atakum
SAMSUN
Tel : (0362) 432 00 93
Faks : (0362) 432 45 30

• **AYDINLAR ELEKTRİK**
100. Yıl Bulvarı No: 110
Ostim **ANKARA**
Tel : (0312) 354 14 77
Faks : (0312) 385 41 89
Web : www.aydinlar.com.tr
E-posta : info@aydinlar.com.tr

• **GALİP MÜHENDİSLİK ELEKTRİK SAN.TİC.A.Ş.**
Merkez: Şabançoğlu Mah. Cemal Yeşilyurt Cad.
No:125 Tekkeköy **SAMSUN**
Tel : 444 55 89
Faks : (0362) 431 50 05
Web : www.galip.com.tr
E-posta : galip@galip.com.tr
Şube: Hançerli Mah. 100.Yıl Bul. No:53
İlkadım **SAMSUN**
Tel : 444 55 89
Faks : (0362) 435 67 72
Şube: Serhat Mah. 1419. Cad. No:10
Ostim **ANKARA**
Tel : (0312) 395 06 43
Faks : (0312) 395 06 44
E-posta : galipankara@galip.com.tr

• **KARADENİZ ELEKTRO MARKET TİC.A.Ş.**
MERKEZ: Kutlugün Mah. Hacı Mehmet
Orta Küme Evleri No:2 Ortahisar **TRABZON**
Tel : 444 85 61
Faks : (0462) 325 91 81
Web : www.karadenizelektromarket.com.tr
E-posta : info@karadenizelektromarket.com.tr
B2B e-ticaret: www.kemmarket.com
Samsun Şube : Kirazlık Mah. Örnek Sanayi
Sitesi Bayraktar Cad. No:19 Tekkeköy **SAMSUN**
Değirmendere Şube : Değirmendere Mah Devlet
Sahil Yolu Cad. No:73 Ortahisar **TRABZON**

• **KONYA ENERJİ LTD.ŞTİ.**
Merkez: F. Çakmak Mah. Büsan Özel Org.
San. Böl. Kosgeb Cad. No:66 - **KONYA**
Tel : (0332) 345 09 00
Faks : (0332) 345 09 09
Şube:Konya Org. San. Böl. Yaylacık Cad.No:13/17
(Org. Böl.Müd.Arkası) **KONYA**
Bursa Bölge: Volkan Kuloğlu
Tel : 0 531 843 7861
E-posta : bilgi@konyaenerji.com.tr
İstanbul Bölge: Barış Taşdelen
Tel : 0 530 693 9183
E-posta : bilgi@konyaenerji.com.tr

ELEKTROMARKETLERİMİZ

ANKARA BÖLGESİ

• **LEVENT AYDINLATMA VE ELK. MALZEMELERİ İNŞAAT TİC.LTD.ŞTİ.**
Muratpaşa Mah. 605 Sok. Yavuz Apt.
No:7- **ANTALYA**
Tel : (0242) 344 20 41-344 20 51
Faks : (0242) 334 83 17
Web : www.leventelektrik.biz
E-posta : info@leventelektrik.biz

• **RUHBAŞ ELEKTRİK OTOMASYON İNŞ. TAAH. TİC. LTD. ŞTİ.**
Merkez: Sanayi Bölgesi 3. Cd. No: 24 **KAYSERİ**
Tel : (0352) 336 32 10-320 82 20-21
Faks : (0352) 336 32 11
Şube: Sanayi Bölgesi 3. Cd. No: 9-B **KAYSERİ**
Tel : (0352) 336 09 82-83
Şube: Sanayi Bölgesi 6. Cd. No: 28 **KAYSERİ**
Tel : (0352) 320 82 20
Faks : (0352) 320 82 16
Web : www.ruhbas.com
E-posta : ruhbas@ruhbas.com

• **SİMTESE ELEKT. MAL. SAN. ve TİC. A.Ş.**
21. Cad. 1424. Sok. No: 12
Ostim 06370 **ANKARA**
Tel : 444 34 79
Faks : (0312) 310 60 95 - 324 40 58
Web : www.simteseelektrik.com.tr
E-posta : satis@simteseelektrik.com.tr

• **SALT ELEKTROMARKET SAN. ve TİC. LTD. ŞTİ.**
Kosgeb Cad. Busan Özel Organize Sanayi Bölgesi No. 32 Karatay **KONYA**
Tel : (0332) 345 31 81
Faks : (0332) 345 31 84
Web : www.saltelektromarket.com
E-posta: info@saltelektromarket.com

• **TAMGÜÇ ELK. İNŞ. SAN. ve TİC. LTD. ŞTİ.**
Eski Sanayi Mah. 6003. Cad. No:56
Kocasinan **KAYSERİ**
Tel : (0352) 336 35 32-336 20 22
Faks : (0352) 336 2023
Web : www.tamguceelektrik.com.tr
E-posta : ahmet@tamguceelektrik.com.tr

• **ÜNKO ELK. MAK. İNŞ.SAN.TİC. AŞ.**
İVOGSAN 1467. Cad. Elektrokent No: 2/23
06370 Ostim **ANKARA**
Tel : (0312) 354 86 56 pbx
Faks : (0312) 354 41 45
Web : www.unko.com.tr
E-posta : unko@unko.com.tr

BURSA BÖLGESİ

• **ANOT ENDÜSTRİ VE TİCARET A.Ş.**
Merkez: Organize Sanayi Bölgesi 20. Cadde
No:21 Odunpazarı - **ESKİŞEHİR**
Tel : (0222) 236 16 16
Faks : (0222) 236 16 11
E-posta : info@anot.com.tr
Web : www.anot.com.tr
Bursa Şube: Alaaddinbey Mahallesi 638. Sokak
Aliaşan Plaza No: 2/A Nilüfer - **BURSA**
Tel : (0224) 443 50 55
Faks : (0224) 443 50 65
İzmir Şube: Kazım Dirik Mahallesi 296/2 Sokak
No: 33 Bornova - **İZMİR**
Tel : (0530) 737 85 58

• **ÇAĞIN ELEKTROMARKET SAN. ve TİC. LTD. ŞTİ**
Merkez: Aladdin Bey. Mah. 626 Sok.
Elektromekanik İş Merkezi No:26/J
Nilüfer **BURSA**
Tel : (0224) 441 24 50
Faks : (0224) 441 74 44
Web : www.caginelektromarket.com
E-posta : info@caginelektromarket.com:
Şube: Kıbrıs Şehitler Cad. Babadağ Apt. No: 34/B
Osmangazi - **BURSA**
Tel : (0224) 272 59 59-60
Faks : (0224) 254 77 25

• **FELKO ELEKTROMARKET SAN. VE TİC. A.Ş.**
Nilüfer Ticaret Merkezi 66. Sokak No:23-25
Nilüfer **BURSA**
Tel : (0224) 443 45 00
Faks : (0224) 443 45 88
Web : www.felko.com.tr
E-posta : info@felko.com.tr

• **FINDIKKAYA ELK. SAN. ve TİC. LTD. ŞTİ.**
Nilüfer Ticaret Merkezi 69. Sokak No.2
Nilüfer **BURSA**
Tel : (0224) 443 47 14
Faks : (0224) 443 47 16
Web : www.findikkaya.com.tr
E-posta : info@findikkaya.com.tr

• **KIRAC ELK. İNŞ. MÜH. SAN. ve TİC. LTD. ŞTİ.**
Merkez: Organize Sanayi Bölgesi
Şehitler Bulvarı No: 21
ESKİŞEHİR
Tel : (0222) 236 15 00
Faks : (0222) 236 15 01
Web : www.kiracelektrik.com.tr
E-posta : kirac@kiracelektrik.com.tr
Şube: Kurtuluş Mahallesi Hasan Polatkan Cad.
No:3/C Tepebaşı **ESKİŞEHİR**
Tel : (0222) 221 91 70
Faks : (0222) 234 81 07
Şube: Perpa Tic. Merkezi A Blok Kat: 8
No: 754 Okmeydanı **İSTANBUL**
Tel : (0212) 320 79 04
Faks : (0212) 320 79 05
Şube: Alaaddin Bey Mah. 623. Sok.No :3
Nilüfer **BURSA**
Tel : (0224) 443 45 26
(0224) 443 56 26
Faks : (0224) 443 09 26
Şube: 1373 Cad. No:14 Ağaç İşleri İvedik
O.S.B. **ANKARA**
Tel : (0312) 394 54 65
Faks : (0312) 255 46 46

• **KRC ELEKTROMARKET SAN. ve TİC. A.Ş**
Merkez: Organize San. Böl. 9. Cad. No:23
26110 **ESKİŞEHİR**
Tel : (0222) 234 34 04 Pbx
Faks : (0222) 234 35 45
Web : www.krcelektromarket.com
E-posta : eskisehir@krcelektromarket.com.tr
Şubeler:
Afyon : (0272) 222 20 50 Pbx
Aydın : (0256) 212 27 85 Pbx
Balıkesir : (0266) 241 00 21 Pbx
Bandırma : (0266) 718 10 33 Pbx
Bursa : (0224) 441 40 30 Pbx
Çiğli : (0232) 376 02 15 Pbx
Eskişehir Çarşı : (0222) 234 32 04 Pbx
Gebze : (0262) 644 16 15 Pbx
Kocaeli : (0262) 335 27 27 Pbx
Kütahya : (0274) 226 13 00 Pbx
İnegöl : (0224) 712 03 23 Pbx
Manisa : (0236) 236 33 79 Pbx
Motor : (0224) 243 17 15 Pbx
Sakarya : (0264) 291 30 30
Dijital Şube (E-Ticaret): 0530 915 02 97

• **MERPA PAZARLAMA A.Ş.**
Merkez: Nilüfer Ticaret Merkezi 65.
Sok No:17 Nilüfer **BURSA**
Tel : (0224) 443 64 00
Faks : (0224) 443 11 27
Şube: Gazlılar Cad. No:90
Tel : (0224) 443 11 24
Web : www.merpa.com
E-posta : merpa@merpa.com

ELEKTROMARKETLERİMİZ

İSTANBUL BÖLGESİ

•ALKAN KARDEŞLER ELK. SAN. ve TİC. A.Ş.

Merkez: Perpa Tic. Merkez. A Blok Kat: 1

No: 9/0044 Okmeydanı **İSTANBUL**

E-satis: www.e-alkan.com

Tel : (0212) 210 06 26 Pbx

Faks : (0212) 210 06 33

Şube: Bereketzade Mah. Okçumusa Cad.

No: 33/D Karaköy **İSTANBUL**

Tel : (0212) 243 10 09 Pbx

Faks : (0212) 243 10 41

Şube: Avcı Kuru Köyü, Alkan Cad. No:43

Eski Hava Üssü Şile Yolu Üzeri **İSTANBUL**

Tel : (0216) 735 25 41

Faks : (0216) 735 25 43

Web : www.alkankardesler.com

E-posta : info@alkankardesler.com

• ELPİM MAK. İNS. ELK. MALZ. PAZ. TİC. ve SAN. A.Ş.

Erenler Mah. 201 Sok. No. 10

Erenler **SAKARYA**

Tel : (0264) 276 00 83 Pbx

276 38 30

Faks : (0264) 275 19 00

Web : www.elpim.com.tr

E-posta : elpim@elpim.com.tr

•ERGİN ELEKTRİK SAN. ve TİC. A.Ş.

Perpa Tic. Merkezi A Blok K:1-2 No:5

80270 Okmeydanı **İSTANBUL**

Tel : (0212) 220 13 13

Faks : (0212) 222 80 20-21

Web : www.ergin.com.tr

E-posta : danisma@ergin.com.tr

İŞİN ELEKTRİK A.Ş.

Merkez: Güzelyalı Mah. İbrahim Hakkı Cad.

No:46 Pendik - **İSTANBUL**

Tel : (0216) 493 4 493 – (0216) 493 89 91

Faks : (0216) 493 89 94

Web : www.isinelektrik.com

E-posta : info@isinelektrik.com

Şube: Orhantepe Mah. Üsküdar Cad. No:226/A

Cevizli - Kartal - **İSTANBUL**

Tel : (0216) 305 63 31 – 305 79 90

Faks : (0216) 305 90 54

•SANTRAL ELK. SAN. ve TİC. A.Ş.

Merkez: Bankalar Cad. Yanıkçı Sok.

No: 4 34420 Karaköy **İSTANBUL**

Tel : (0212) 254 77 50 Pbx

Faks : (0212) 250 19 11 – 15

Web : www.santral.com

E-posta : santral@santral.com

Şube: Okçumusa Cad. No: 42

34420 Karaköy **İSTANBUL**

Tel : (0212) 254 77 50 Pbx

Faks : (0212) 250 19 11 – 15

Şube: Perpa Ticaret Merkezi, A Blok Kat 2

No: 6-7 34384 Okmeydanı **İSTANBUL**

Tel : (0212) 210 44 77

Faks : (0212) 210 44 75

TÜMPA ELK. MALZ. PAZ. ve TİC. A.Ş.

Evlilya Çelebi Mah. Meşrutiyet Cad.

İşhanı Apt. No:66/A 34430

Beyoğlu **İSTANBUL**

Tel : (0212) 256 94 05

Faks : (0212) 256 95 99

Web : www.tumpaelektrik.com

E-posta : info@tumpaelektrik.com

Şubeler:

Hadımköy : (0212) 798 23 04

Gebze : (0262) 503 75 86

Adana : (0322) 429 53 33

Samsun : (0212) 256 94 05

VEKMAR ELK. SİS. YAT. ve TİC. A.Ş.

İ.T.O.S.B. - İstanbul Tuzla Organize Sanayi

• Bölgesi 8. Cad. No:7 Tepeören - Tuzla

İSTANBUL

Tel : (0216) 593 11 00

Web : www.vekmar.com

E-posta : satis@vekmar.com.tr

vekmar@vekmar.com

Whatsapp : 0532 083 56 27

İZMİR BÖLGESİ

•EGESİM OTOMATİK KONT. VE BİLGİSAYAR SİSTEMLERİ SAN ve TİC. A.Ş.

Merkez: 29 Ekim Mah. 10007 Sk. No:5/2

Ulukent Menemen **İZMİR**

Tel : (0232) 433 30 25

Faks : (0232) 459 90 42

Web : www.egesim.com

E-posta : egesim@egesim.com

Şube: Gebze Org. San. Böl. 400. Sok.

No: 410 Gebze **KOCAELİ**

Tel : (0262) 751 28 00

Faks : (0262) 751 27 28

Web : www.egesim.com

E-posta : istanbul@egesim.com

•EMA ELEKTRİK MALZ. SAN. ve TİC. A.Ş

1203 / 5 Sok. No:2 / J Yener İş Merk.

35110 Yenisehir **İZMİR**

Tel : (0232) 458 55 55

Faks : (0232) 433 31 96

Web : www.emaelektrik.com

E-posta : info@emaelektrik.com

•ERİKOĞLU ELK. SAN. ve TİC. A.Ş.

Kale Mah. 312 Sk. No: 6/A Pamukkale - **DENİZLİ**

Tel : (0258) 265 22 15

Faks : (0258) 263 24 64

Web : www.erikoglu elektrik.com.tr

E-posta : elektrik@erikoglu.com

•KARSİM ELK. ve OTOMASYON SAN. ve TİC. A.Ş.

Merkez: Halkapınar Mah. 1082 Sk. No:7/N

Pamuk Plaza Konak / **İZMİR**

Tel: (0232) 502 65 91

Fax: (0232) 502 65 97

Web: www.karsimotomasyon.com

www.karsimstore.com

E-posta: info@karsimotomasyon.com

Şube: Cumhuriyet Mah. Abdi İpekçi Cad. No:2 D:228

Propa Vista Kartal **İZMİR**

Tel: (0232) 502 65 69

Fabrika: AOSB Mah. 10026 Sok. No:19 Çiğli **İZMİR**

Tel: (0232) 414 20 59

•PROMEDA ENDÜSTRİ A.Ş.

Merkez: Ulukent Sanayi Bölgesi, 10007. Sk. No:17

29 Ekim Mah. 35663 Menemen - **İZMİR**

Tel : (0232) 459 22 22

Faks : (0232) 459 22 90

Web : www.promedaendustri.com.tr

E-posta : satis@promedaendustri.com.tr

İstanbul Şube: Osmaniye Mah.Osmaniye Mektebi

Sk. No:2/2B - Bakırköy **İSTANBUL**

Tel : (0212) 660 00 65

•VATA ELK. A.Ş

Halkapınar Mah.1082 Sokak Pamuk Plaza

C Blok No.3 Yenisehir **KONAK - İZMİR**

Tel : (0232) 290 96 94

Fax: (0232) 502 13 63

Web: info@vataelektrik.com

E-posta: www.vataelektrik.com

Ankara Bölge: 0 537 885 46 64

Akdeniz Bölge: 0 546 469 88 65

Güneydoğu Bölge: 0 530 157 24 12

İstanbul Şube: Perpa Ticaret Merkezi

A Blok Kat:2 No:35 Okmeydanı ŞİŞLİ - **İSTANBUL**

Tel : (0212) 222 34 35

ALÇAK GERİLİM PANO PARTNERLERİ

SIVACON

Technology
Partner

SIEMENS

Şalt panoları, dağıtım sistemleri ve panolarda yetkilendirilmiş ürün ve sistem yapıcılığı:
Alpha Universal, Sivacon S8, Sivacon S4

İSTANBUL BÖLGESİ

• **3P PANO ve ELEKTRİK ELEKTRONİK KONTROL SİSTEMLERİ SAN. TİC. LTD. ŞTİ.**
Mahmutbey Mah. Express24 Binası 2664.Sok.
No:12/Bağcılar - İSTANBUL
Tel : (0212) 472 06 08
Faks : (0212) 472 01 48
Web : www.3ppano.com
E-posta: 3p@3ppano.com



• **ANELSİS MÜHENDİSLİK SAN.ve TİC. LTD.**
Saray Mah. Site Yolu Sok. No:5/4
Anel İş Merk. 34768 Ümraniye İSTANBUL
Tel : (0216) 636 20 00
Faks : (0216) 636 25 00
Web : www.anelsis.com.tr
E-posta: bilgi@anelsis.com.tr



• **EGESİM ENERJİ ELEKTROMEKANİK VE ELEKTRİK TAAHHÜT SAN. TİC. A.Ş.**
Gebze Org. San. Böl. 400. Sok. No: 410
Gebze KOCAELİ
Tel : (0262) 751 28 00
Faks : (0262) 751 27 28
Web : www.egesim.com
E-posta: istanbul@egesim.com



• **KEYPAN ELEKTRİK PANO SAN. ve TİC. A.Ş.**
Akçaburgaz Mahallesi, 3032. Sokak No:4 D:3-4,
34538 Esenyurt İSTANBUL
Tel : (0212) 605 05 95
Web : www.keypan.com.tr
E-posta: info@keypan.com.tr



• **OMEGA ELEKTRİK VE ENERJİ ÇÖZÜMLERİ SAN. TİC. A.Ş.**
Beylikdüzü Mermerciler San.Sit.
4. Cadde No:18 Beylikdüzü İSTANBUL
Tel : (0212) 886 31 51
Faks : (0212) 886 31 61
Web : www.omegapano.com.tr
E-posta: info@omegaenerjiteknolojileri.com



• **PACPRO OTOMASYON MÜHENDİSLİK SAN. İÇ VE DIŞ TİC. A.Ş.**
Aydınlı Mahallesi, Yanyol Cad. Melodi Sok. Bilmo Sanayi Sitesi, No:16 Tuzla 34953 İSTANBUL
Tel : (0216) 376 10 95
Faks : (0216) 376 70 89
Web : www.pacpro.com
E-posta: info@pacpro.com



• **STAR ELEKTRİK PANO SAN. TİC. A.Ş.**
Esenkent Mah. Dudullu OSB 2.Cd. No: 3
34776 Ümraniye İSTANBUL
Tel : (0216) 420 19 34 – 35
Faks : (0216) 466 02 71
Web : www.starpano.com.tr
E-posta: star@starpano.com.tr



ANKARA BÖLGESİ

• **AGES MÜHENDİSLİK ELEKTRİK TİC. LTD. ŞTİ.**
Anadolu Organize Sanayi Bölgesi 30 Ağustos Caddesi
No: 43 Maliköy Sincan / Ankara ANKARA
Tel : (0312) 504 46 22
Web : www.agesmuhendislik.com.tr
E-posta: ages@agesmuhendislik.com.tr



• **ANKASİM ELK. TAAHHÜT İMALAT MONTAJ SAN. ve TİC. LTD. ŞTİ.**
İvedik OSB Ağaç ve Metal San. Sit.
1419 Cad. 1435 Sok. No: 22
Yenimahalle ANKARA
Tel : (0312) 394 77 44
Faks : (0312) 354 62 44
Web : www.ankasim.com.tr
E-Posta: ankasim@ankasim.com.tr



• **ELTES ELK. İNŞ. TAAH. SAN. TİC. A.Ş.**
Kayseri Org. San. Böl. 12. Cad. No: 23
38040 Melikgazi KAYSERİ
Tel : (0352) 231 85 44
Faks : (0352) 231 50 86
Web : www.eltel.com.tr
E-posta: satis@eltel.com.tr



• **EPTİM ELEK. İNŞ. ve TİC. LTD. ŞTİ.**
Ostim Mah. 1426. Sok. No: 4 Ostim ANKARA
Tel : (0312) 354 96 40
Faks : (0312) 354 96 50
Web : www.eptim.com.tr
E-posta: eptim@eptim.com.tr



• **EUROPOWER ENERJİ ve OTOMOSYON TEK. SAN. TİC. LTD. ŞTİ.**
Saray Mah. Atom Cad. No:17 Kazan Kazan ANKARA
Tel : (0312) 815 48 80
Faks : (0312) 815 48 81
Web : www.europowerenerji.com
E-posta: refik.cetin@europowerenerji.com



• **ŞALT OTOMASYON SAN. ve TİC. LTD. ŞTİ.**
İkon Sanayi Sitesi 5C Tatlıcak KONYA
Tel : (0332) 345 31 81
Faks : (0332) 345 31 84
Web : www.saltotomasyon.com
E-posta: info@saltotomasyon.com



BURSA BÖLGESİ

• **KIRAC ELK. İNŞ. MÜH. SAN. ve TİC. LTD. ŞTİ.**
Organize San. Böl. Şehitler Bulvarı
No: 21 ESKİŞEHİR
Tel : (0222) 236 15 00
Faks : (0222) 236 15 01
Web : www.kiracelektrik.com.tr
E-posta: kirac@kiracelektrik.com.tr



İZMİR BÖLGESİ

• **DELTA PROSES OTOMASYON KONT. VE ELKTRNK SİS. SAN. VE TİC. LTD. ŞTİ.**
10042 Sokak No: 6 I AOSB Çiğli İZMİR
Tel : +90 (232) 433 29 10
Faks : +90 (232) 433 29 12
Web : www.deltaproses.com.tr
E-posta: delta@deltaproses.com



• **EGESİM ELEKTRİK SAN.TİC. LTD. ŞTİ.**
Atatürk Bulvarı No: 4 İzmir Serbest Bölgesi
35660 Menemen İZMİR
Tel : (0232) 842 60 85
Faks : (0232) 842 60 86
E-posta: fabrika@egesim.com
Web : www.egesim.com



• **PROMEDA ENDÜSTRİ A.Ş.**
Ulukent Sanayi Böl. 10007 Sokak
No: 17 29 Ekim Mah. Menemen İZMİR
Tel : (0232) 459 22 22
Faks : (0232) 459 22 90
Web : www.promeda.net
E-posta : satis@promeda.net



• **TEDAK ELK. ELEKTRONİK OTM. TAAH. MAK. İTH. İHR. SAN VE TİC. LTD. ŞTİ.**
Hacıyüplü Mah. 3126 Sok. No: 3
Merkezefendi DENİZLİ
Tel : (0258) 267 23 93
Faks : (0258) 267 23 75
Web : www.tedak.com.tr
E-posta : tedak@tedak.com.tr



• **YILDIRM ELSAN ELK. SAN. TİC. LTD.**
Aydın Organize Sanayi Bölgesi 2. Cad.
No: 41 Umurlu AYDIN
Tel : (0256) 211 56 56
Faks : (0322) 543 07 03
Faks : (0256) 211 39 89
Web : www.yespan.com
E-posta : info@yespan.com



ADANA BÖLGESİ

• **DRV MÜHENDİSLİK SAN. TİC. A. Ş.**
Yeşiloba Mah. Efer Sanayi Sitesi 46167 Sok.
Dışkapı No: 12 A Blok No: 3 Seyhan ADANA
Tel : (0322) 453 07 02
Faks : (0322) 453 07 03
Web : www.drvc.com.tr
E-posta: info@drvc.com.tr



ALÇAK GERİLİM ENERJİ İZLEME ve OTOMASYONU ÇÖZÜM ORTAKLARI

•PRONİT ENDÜSTRİYEL SİSTEMLER ve BİLGİ TEKNOLOJİLERİ LTD. ŞTİ.

Gayrettepe Mh. Hoşsohbet Sk. No:5 iç Kapı No :13
Beşiktaş - İSTANBUL
Tel : (0212) 320 54 46
Faks : (0212) 320 29 43
Web : www.pronit.com.tr
E-posta: info@pronit.com.tr

•TELETEKNİK KONTROL & GÜÇ SİSTEMLERİ SAN. TİC. LTD. ŞTİ.

Yenişehir Mh. Millet Cd. Sümbül Sk.
Sweet Life Center No:6/A79 34912
Pendik İSTANBUL
Tel : (216) 482 92 47
Fax : (216) 482 92 48
Web : www.teleteknik.com.tr
E-posta: info@teleteknik.com.tr

•RST MİMARLIK MÜHENDİSLİK DİŞ TİC. LTD. ŞTİ.

Organize Sanayi Bölgesi 12. Cad. No:23 KAYSERİ
Tel : (0352) 321 14 53
Fax : (0352) 231 50 86
Web : www.rstmuhendislik.com.tr
E-posta: info@rstmuhendislik.com.tr

•SİSTEM AR-GE OTOMASYON VE ENERJİ KALİTESİ SAN. TİC. LTD. ŞTİ.

İvedikköy OSB. Mahallesi 1385. Cad.
No: 12 Yenimahalle / Ankara
Tel : (0312) 395 69 82
Faks : (0312) 395 69 82
Web : www.sistemargeotomasyon.com
E-posta: info@sistemargeotomasyon.com

ORTA GERİLİM ÜRÜN BAYİLERİ

•DOĞUŞ ELEK. İNŞ. TAAH. SAN. TİC. A.Ş.

Aydınlı Mah. 03075 Nolu Sok. No: 3
Şehitkamil 27090 GAZİANTEP
Tel : (0342) 324 20 10 Pbx
Faks : (0342) 324 21 11
Web : www.doguselektrik.com
E-posta : info@doguselektrik.com

•EGESİM ENERJİ ELEKTROMEKANİK VE ELEKTRİK TAAHHÜT SAN. TİC. A.Ş.

Gebze Org. San. Böl. 400. Sok. No: 410
Gebze KOCAELİ
Tel : (0262) 751 28 00
Faks : (0262) 751 27 28
Web : www.egesim.com
E-posta: istanbul@egesim.com

•ERGİN ELEKTRİK SAN. ve TİC. A.Ş.

Perpa Tic. Merkezi A Blok K:1-2 No:5
80270 Okmeydanı İSTANBUL
Tel : (0212) 220 13 13
Faks : (0212) 222 80 20-21
Web : www.ergin.com.tr
E-posta : danisma@ergin.com.tr
Ankara Şube: Gökusu Mh.5349. Cd. No:4/
A47 Etimesgut ANKARA
Tel : (0530) 065 55 32

Smart home
and building
solutions.
Global. Secure.
Connected .



KNX instabus

KNX ÇÖZÜM ORTAKLARIMIZ

Solution
Partner

Building
Technologies

SIEMENS

• **ACTİVO ELEKTRONİK LTD ŞTİ**
Tatlısu mah.Yesevi Sok. No: 1/29
Ümraniye - **İSTANBUL**
Tel : (0216) 428 81 13
Faks : (0216) 428 81 22
Web : www.activo.com.tr
E-posta: bilgi@activo.com.tr



• **O2 OTOMASYON MÜHENDİSLİK TİC. LTD. ŞTİ.**
Çınar Mahallesi Yeşiltepe Sokak No:21 Kat:1 Daire:4
Maltepe **İSTANBUL**
Tel : (0216) 548 29 26
Web : www.o2otomasyon.com
E-posta: info@logiccontrols.com



• **KONSİS KONTROL VE OTOMASYON LTD. ŞTİ.**
19 Mayıs Mah. Atatürk Cad. No:68 A1 Blok D:6 34736
Kadıköy - **İSTANBUL**
Tel : (0216) 478 53 29
Faks : (0216) 478 58 36
Web : www.konsis.net
E-posta: kadrikirimli@konsis.net



• **UMETEK MÜHENDİSLİK TAAHHÜT TİC. LTD.ŞTİ.**
Bağlarbaşı Mah. Atatürk Cad. Sakarya Sok. No:35 K:1
34844 Maltepe **İSTANBUL**
Tel : (0216) 222 29 14
Web : www.facebook.com/BinaOtamasyonu
E-posta: teknik@umetek.com



• **PRAKSİS BİNA TEKNOLOJİLERİ VE UYGULAMALARI TİC. LTD. ŞTİ**
Burhaniye Mahallesi Kışıklı Cad. No: 79 D:5
34746 Üsküdar **İSTANBUL**
Tel : (0216) 318 10 60
Faks : (0216) 318 10 49
Web : www.praxis-tr.com
E-posta: mehmetu@praxis-tr.com



• **MEHMET ERDEM SÖZEN, MES MÜHENDİSLİK**
Fevziçakmak Mh. Kosgeb Caddesi My Plaza
10632 Sk.2A / 201
Karatay-**KONYA-TÜRKİYE**
Tel : (0332) 350 1 351
Web : www.mesmuhendislik.com
E-posta: bilgi@mesmuhendislik.com



• **SANAYİ MÜHENDİSLİK TİC. LTD. ŞTİ.**
Kızıltoprak Mah. Bağdat Caddesi Köseoğlu Apt.
No: 75/8
Kadıköy **İSTANBUL**
Tel : (0216) 345 14 55
Faks : (0216) 414 58 46
Web : www.sanayimuh.com
E-posta: keremdirlik@sanayimuh.com



HVAC SAHA CİHAZLARI YETKİLİ BAYİLERİMİZ

Approved
Partner

Building
Technologies

SIEMENS

İSTANBUL BÖLGESİ

• **ELEKTRO KALORİ PAZ. VE TİC. A.Ş.**
Murakıp Sok. No: 18/1 Karaköy
34435 Beyoğlu **İSTANBUL**
Tel : +90 444 0 665
Web : www.elektrokalmori.com.tr
E-posta: info@elektrokalmori.com.tr

• **TOTALINE**
Merkez : Yakacık Gümüşpınar Mahallesi, Yakakent
Caddesi Panaramacadden Sitesi /B Blok No:32B
Kartal **İSTANBUL**
Tel : 0850 640 04 75
Şube : İkitelli O.S.B. S.S.Eskoop San. Sit.
İşletme Kooperatifi B2 Blok Başakşehir **İSTANBUL**
Tel : (0212) 671 53 04
Web : www.isk-market.com
E-posta: info@isk-market.com

İZMİR BÖLGESİ

• **TERMMARKET İSİT. SOĞ. SAN. TİC. LTD. ŞTİ.**
1443 Sokak No: 2/E Tesisat İş Merkezi
Yenişehir **İZMİR**
Tel : (0232) 459 77 37
Web : www.termmarket.com.tr
E-posta: info@termmarket.com.tr

• **TOTALINE**
2823 Sk. No:129/B 5-6 Oto Plaza Halkapınar
İZMİR
Tel : (0232) 459 18 17
Web : www.isk-market.com
E-posta: info@isk-market.com

ANKARA BÖLGESİ

• **KEYVAN PAZ. A.Ş.**
Çamlıca Mah. Anadolu Bulvarı No : 20
Timko İş Merkezi Blok : Z/8 Yenimahalle
06200 **ANKARA**
Tel : (0312) 311 06 59
Web : www.keyvanpazarlama.com.tr
E-posta: keyvan@keyvanpazarlama.com.tr

• **HAUSTECH MEKANİK İNŞAAT SAN. ve TİC. A.Ş.**
Aşağı Öveçler Mah. Lizbon Cad. Hayati Apt.
No:37 İç Kapı No: 3 Çankaya **ANKARA**
Tel : (0850) 532 42 87
E-posta: info@haustech.com.tr

• **TOTALINE**
Serhat Mahallesi İvedik Org. San. Böl.
Melih Gökçek Bulv. 1445 Cad.No:26
Yenimahalle **ANKARA**
Tel : (0312) 472 43 04
Web : www.isk-market.com
E-posta: info@isk-market.com

ANTALYA BÖLGESİ

• **TOTALINE**
Mehmetçik Mh. Aspendos BulvarıNo:79/E
Muratpaşa **ANTALYA**,
Tel : (0242) 322 66 64
Web : www.isk-market.com
E-posta: info@isk-market.com

GAZİANTEP BÖLGESİ

• **ABC MAKİNA MÜH. İNŞ. SAN. TİC. LTD. ŞTİ.**
Gazi Mah. Milli Egemenlik Cd. No:43/C
Şehitkamil **GAZİANTEP**
Tel : (0342) 231 24 44
Web : www.abcmakina.com
E-posta: hvac@abcmakina.com

SIRIUS YILDIZ ÜÇGEN KOMBİNASYONLARI OLUŞTURMA TABLOSU



| Motor Gücü (kW) | Motor Akımı (A) | Şebeke Kontaktörü | Üçgen Kontaktör | Yıldız Kontaktör | Zaman Rölesi Fonksiyon Modülü (230V) | Bağlantı Kiti* | İlave Yardımcı Kontak** |
|-----------------|-----------------|-------------------|-----------------|------------------|--------------------------------------|----------------|-------------------------|
| 5.5 | 12 | 3RT2015-.. | 3RT2015-.. | 3RT2015-.. | 3RA2816-0EW20 | 3RA2913-2BB1 | 3RH2911-1FA.. |
| 7.5 | 17 | 3RT2017-.. | 3RT2017-.. | 3RT2017-.. | 3RA2816-0EW20 | 3RA2913-2BB1 | 3RH2911-1FA.. |
| 11 | 25 | 3RT2018-.. | 3RT2018-.. | 3RT2016-.. | 3RA2816-0EW20 | 3RA2913-2BB1 | 3RH2911-1CA.. |
| 15/18.5 | 32/40 | 3RT2026-.. | 3RT2026-.. | 3RT2024-.. | 3RA2816-0EW20 | 3RA2923-2BB1 | 3RH2911-1CA.. |
| 22/30 | 50 | 3RT2035-.. | 3RT2035-.. | 3RT2026-.. | 3RA2816-0EW20 | 3RA2933-2BB1 | 3RH2911-1CA.. |
| 37 | 80 | 3RT2035-.. | 3RT2035-.. | 3RT2027-.. | 3RA2816-0EW20 | 3RA2933-2BB1 | 3RH2911-1CA.. |
| 45 | 86 | 3RT2036-.. | 3RT2036-.. | 3RT2028-.. | 3RA2816-0EW20 | 3RA2933-2BB1 | 3RH2911-1CA.. |
| 55 | 115 | 3RT2037-.. | 3RT2037-.. | 3RT2035-.. | 3RA2816-0EW20 | 3RA2933-2BB1 | 3RH2911-1CA.. |
| 75 | 150 | 3RT2045-.. | 3RT2045-.. | 3RT2036-.. | 3RA2816-0EW20 | 3RA2943-2C | 3RH2911-1CA.. |

* Kiti içinde tüm elektriksel kilitleme köprüleri ve bağlantı klipsleri mevcuttur. 5.5 ve 7.5kW'lık tiplerde mekanik kilitleme de dahildir.

** 22/30 – 75kW tiplerde, Bağlantı kitine ilaveten 3RA2934-2B mekanik kilit ayrıca sipariş edilmelidir.

** İlave yardımcı kontaktlar opsiyonel olarak arzu edilen miktarda uygulamaya uygun olarak seçilebilir.

SIRIUS SAĞ - SOL DÖNÜŞ KOMBİNASYONLARI OLUŞTURMA TABLOSU

| Motor Gücü (kW) | Motor Akımı (A) | Boy | Kontaktör 1 | Kontaktör 2 | Bağlantı Kiti* | Mekanik Kiilitleme | İlave Yardımcı Kontak** |
|-----------------|-----------------|-----|-------------|-------------|----------------|--------------------------|-------------------------|
| 3 | 7 | S00 | 3RT2015-.. | 3RT2015-.. | 3RA2913-2AA1 | Bağlantı Kitine dahildir | 3RH2911-1FA.. |
| 4 | 9 | S00 | 3RT2016-.. | 3RT2016-.. | 3RA2913-2AA1 | Bağlantı Kitine dahildir | 3RH2911-1FA.. |
| 5.5 | 12 | S00 | 3RT2017-.. | 3RT2017-.. | 3RA2913-2AA1 | Bağlantı Kitine dahildir | 3RH2911-1FA.. |
| 7.5 | 17 | S00 | 3RT2018-.. | 3RT2018-.. | 3RA2913-2AA1 | Bağlantı Kitine dahildir | 3RH2911-1FA.. |
| 11 | 25 | S0 | 3RT2026-.. | 3RT2026-.. | 3RA2923-2AA1 | Bağlantı Kitine dahildir | 3RH2911-1FA.. |
| 15 | 32 | S0 | 3RT2027-.. | 3RT2027-.. | 3RA2923-2AA1 | Bağlantı Kitine dahildir | 3RH2911-1FA.. |
| 18.5 | 40 | S0 | 3RT2028-.. | 3RT2028-.. | 3RA2923-2AA1 | Bağlantı Kitine dahildir | 3RH2911-1FA.. |
| 22 | 50 | S2 | 3RT2036-.. | 3RT2036-.. | 3RA2933-2AA1 | 3RA2934-2B | 3RH2911-1FA.. |
| 30 | 65 | S2 | 3RT2037-.. | 3RT2037-.. | 3RA2933-2AA1 | 3RA2934-2B | 3RH2911-1FA.. |
| 37 | 85 | S2 | 3RT2038-.. | 3RT2038-.. | 3RA2933-2AA1 | 3RA2934-2B | 3RH2911-1EA.. |
| 45 | 95 | S3 | 3RT2046-.. | 3RT2046-.. | 3RA2933-2AA1 | 3RA2934-2B | 3RH2911-1EA.. |

* Kiti içinde tüm elektriksel kiilitleme köprüleri ve bağlantı klipsleri mevcuttur. Bağlantı kitinde boy S00 ve S0'da mekanik kiilitleme dahildir.

** İlave yardımcı kontaklar opsiyonel olarak arzu edilen miktarda uygulamaya uygun olarak seçilebilir.

400V, 50Hz şebeke için harmonik reaktörlü kompanzasyon bileşenleri seçim cetveli

| Reaktör gücü (kVAR) | Kondansatör üzerine düşen gerilim (V) | Seçilen kondansatör gerilimi (min) | Kondansatör Sipariş No'su | Reaktör Sipariş No'su | Kontaktör Sipariş No'su | Sipariş No'su | Kablo Kesiti (mm ²) Sigorta Değeri (A) |
|----------------------------|---------------------------------------|------------------------------------|---------------------------|-----------------------|-------------------------|---------------|--|
| Reaktör Oranı %5,67 | | | | | | | |
| 6,25 | 423 | 440 | 4RB8075-3EE10 | 4EP3801-1TE00 | 3RT2026-1AP00 | 6 | 25 |
| 12,5 | 423 | 440 | 4RB150-3EE10 | 4EP4001-0TE00 | 3RT2617-1AP03 | 6 | 35 |
| 25 | 423 | 440 | 4RB8281-3EE10 | 4EP4401-4TE00 | 3RT2627-1AP05 | 16 | 63 |
| 50 | 423 | 440 | 2 x 4RB8281-3EE10 | 4EU3032-5TE08-0AA0 | 3RT2636-1AP03 | 35 | 125 |
| 50* | 423 | 440 | 4RB8560-3EE20 | 4EU3032-5TE08-0AA0 | 3RT2636-1AP03 | 35 | 125 |
| 100 | 423 | 440 | 4 x 4RB8281-3EE10 | 4EU3632-3TE08-0AA0 | 3RT2646-1AP03 | 70 | 250 |
| 100* | 423 | 440 | 2 x 4RB8560-3EE20 | 4EU3632-3TE08-0AA0 | 3RT2646-1AP03 | 70 | 250 |

Reaktör Oranı %7

| | | | | | | | |
|------|-----|-----|-------------------|--------------------|---------------|----|-----|
| 6,25 | 428 | 440 | 4RB8075-3EE10 | 4EP3701-2TE00 | 3RT2026-1AP00 | 6 | 25 |
| 12,5 | 428 | 440 | 4RB150-3EE10 | 4EP4001-1TE00 | 3RT2617-1AP03 | 6 | 35 |
| 25 | 428 | 440 | 4RB8281-3EE10 | 4EP4401-3TE00 | 3RT2627-1AP05 | 16 | 63 |
| 50 | 428 | 440 | 2 x 4RB8281-3EE10 | 4EP2732-5TE08-0AA0 | 3RT2636-1AP03 | 35 | 125 |
| 100 | 428 | 440 | 4RB8560-3EE20 | 4EU3632-4TE08-0AA0 | 3RT2646-1AP03 | 70 | 250 |
| 100* | 428 | 440 | 4 x 4RB8281-3EE10 | 4EU3632-4TE08-0AA0 | 3RT2646-1AP03 | 70 | 250 |

Reaktör Oranı %5,67

| | | | | | | | |
|------|-----|-----|-------------------|--------------------|---------------|----|-----|
| 6,25 | 423 | 480 | 4RB8083-3EJ10 | 4EP3801-1TE00 | 3RT2026-1AP00 | 6 | 25 |
| 12,5 | 423 | 480 | 4RB167-3EJ10 | 4EP4001-0TE00 | 3RT2617-1AP03 | 6 | 35 |
| 25 | 423 | 480 | 4RB8330-3EJ20 | 4EP4401-4TE00 | 3RT2627-1AP05 | 16 | 63 |
| 50 | 423 | 480 | 2 x 4RB8330-3EJ20 | 4EP3032-5TE08-0AA0 | 3RT2636-1AP03 | 35 | 125 |
| 100 | 423 | 480 | 4 x 4RB8330-3EJ20 | 4EU3632-3TE08-0AA0 | 3RT2646-1AP03 | 70 | 250 |

Reaktör Oranı %7

| | | | | | | | |
|------|-----|-----|-------------------|--------------------|---------------|----|-----|
| 6,25 | 428 | 480 | 4RB8083-3EJ10 | 4EP3701-2TE00 | 3RT2026-1AP00 | 6 | 25 |
| 12,5 | 428 | 480 | 4RB167-3EJ10 | 4EP4001-1TE00 | 3RT2617-1AP03 | 6 | 35 |
| 25 | 428 | 480 | 4RB8330-3EJ20 | 4EP4401-3TE00 | 3RT2627-1AP05 | 16 | 63 |
| 50 | 428 | 480 | 2 x 4RB8330-3EJ20 | 4EP2732-5TE08-0AA0 | 3RT2636-1AP03 | 35 | 125 |
| 100 | 428 | 480 | 4 x 4RB8330-3EJ20 | 4EU3632-4TE08-0AA0 | 3RT2646-1AP03 | 70 | 250 |

* Alternatif kondansatör seçim sütunu olarak kullanılmalıdır.

** NH bıçaklı sigorta akım değeri.

Not: Harmonik reaktörlü kompanzasyon sistemlerinde uygun filtreleme yapabilmek için yukarıdaki reaktör -kondansatör seçim cetveline uyulması gerekmektedir.

400V, 50Hz şebeke için harmonik reaktörlü kompanzasyon bileşenleri seçim cetveli

| Reaktör gücü (kVAR) | Kondansatör üzerine düşen gerilim (V) | Seçilen kondansatör gerilimi (min) | Kondansatör Siparişi No'su | Reaktör Siparişi No'su | Kontaktör Siparişi No'su | Sipariş No'su | Kablo Kesiti(mm ²) Sigorta Değeri (A) |
|--------------------------|---------------------------------------|------------------------------------|---------------------------------------|------------------------|--------------------------|---------------|---|
| Reaktör Oranı %14 | | | | | | | |
| 6,25 | 456 | 480 | 4RB8100-3FC10 | 4EP3900-7TE00 | 3RT2026-1AP00 | 6 | 25 |
| 12,5 | 456 | 480 | 4RB8150-3EJ10 | 4EP4300-6TE00 | 3RT2617-1AP03 | 6 | 35 |
| 25 | 456 | 480 | 4RB8300-3EJ10 | 4EU2732-0TE08-4CA0 | 3RT2627-1AP05 | 16 | 63 |
| 50 | 456 | 480 | 2 x 4RB8300-3EJ10 | 4EU3032-0TE08-0AA0 | 3RT2636-1AP03 | 35 | 125 |
| 50* | 456 | 480 | 2 x 4RB8300-3EJ20 | 4EU3032-0TE08-0AA0 | 3RT2636-1AP03 | 35 | 125 |
| 100 | 456 | 480 | 4 x 4RB8330-3EJ10 | 4EU3931-1TE80-0A | 3RT2646-1AP03 | 70 | 250 |
| 100* | 456 | 480 | 2 x 4RB8300-3EJ10 + 2 x 4RB8330-3EJ20 | 4EU3931-1TE80-0A | 3RT2646-1AP03 | 70 | 250 |

Reaktör Oranı %5,67

| | | | | | | | |
|------|-----|-----|----------------------------------|--------------------|---------------|----|-----|
| 6,25 | 423 | 525 | 4RB8100-3FC10 | 4EP3801-1TE00 | 3RT2026-1AP00 | 6 | 25 |
| 12,5 | 423 | 525 | 4RB 8200-3FC10 | 4EP4001-0TE00 | 3RT2617-1AP03 | 6 | 35 |
| 25 | 423 | 525 | 2 x 4RB8200-3FC1 | 4EP4401-4TE00 | 3RT2627-1AP05 | 16 | 63 |
| 25* | 423 | 525 | 4 RB8400-3FC20 | 4EP4401-4TE00 | 3RT2627-1AP05 | 16 | 63 |
| 50 | 423 | 525 | 2 x 4RB8250-3FC10+ 4RB8300-3FC10 | 4EU3032-5TE08-0AA0 | 3RT2636-1AP03 | 35 | 125 |
| 50* | 423 | 525 | 4RB8200-3FC10+ 2 x 4RB8300-3FC10 | 4EU3032-5TE08-0AA0 | 3RT2636-1AP03 | 35 | 125 |
| 50* | 423 | 525 | 2 x 4RB8400-3FC20 | 4EU3032-5TE08-0AA0 | 3RT2636-1AP03 | 35 | 125 |
| 100 | 423 | 525 | 4RB8100-3FC10+ 6 x 4RB8200-3FC10 | 4EU3632-3TE08-0AA0 | 3RT2646-1AP03 | 70 | 250 |
| 100* | 423 | 525 | 4RB8100-3FC10+ 5 x 4RB8300-3FC10 | 4EU3632-3TE08-0AA0 | 3RT2646-1AP03 | 70 | 250 |
| 100* | 423 | 525 | 4x 4RB8400-3FC20 | 4EU3632-3TE08-0AA0 | 3RT2646-1AP03 | 70 | 250 |

Reaktör Oranı %7

| | | | | | | | |
|------|-----|-----|-----------------------------------|--------------------|---------------|----|-----|
| 6,25 | 428 | 525 | 4RB8100-3FC10 | 4EP3701-2TE00 | 3RT2026-1AP00 | 6 | 25 |
| 12,5 | 428 | 525 | 4RB8200-3FC10 | 4EP4001-1TE00 | 3RT2617-1AP03 | 6 | 35 |
| 25 | 428 | 525 | 2 x 4RB8200-3FC10 | 4EP4401-3TE00 | 3RT2627-1AP05 | 16 | 63 |
| 25* | 428 | 525 | 4RB8400-3FC20 | 4EU4401-3TE00 | 3RT2627-1AP05 | 16 | 63 |
| 50 | 428 | 525 | 4 x 4RB8200-3FC10 | 4EU2732-5TE08-0AA0 | 3RT2636-1AP03 | 35 | 125 |
| 50* | 428 | 525 | 2 x 4RB8400-3FC20 | 4EU2732-5TE08-0AA0 | 3RT2636-1AP03 | 35 | 125 |
| 50* | 428 | 525 | 4RB8200-3FC10 + 2 x 4RB3300-3FC10 | 4EU2732-5TE08-0AA0 | 3RT2636-1AP03 | 35 | 125 |
| 100 | 428 | 525 | 8 x 4RB8200-3FC10 | 4EU3632-4TE08-0AA0 | 3RT2646-1AP03 | 70 | 250 |
| 100* | 428 | 525 | 4 x 4RB8400-3FC20 | 4EU3632-4TE08-0AA0 | 3RT2646-1AP03 | 70 | 250 |
| 100* | 428 | 525 | 4RB8100-3FC10 + 5 x 4RB8300-3FC10 | 4EU3632-4TE08-0AA0 | 3RT2646-1AP03 | 70 | 250 |

Reaktör Oranı %14

| | | | | | | | |
|------|-----|-----|-------------------------------|--------------------|---------------|----|-----|
| 6,25 | 456 | 525 | 4RB8100-3FC10 | 4EP3900-7TE00 | 3RT2026-1AP00 | 6 | 25 |
| 12,5 | 456 | 525 | 4RB8200-3FC10 | 4EP4300-6TE00 | 3RT2617-1AP03 | 6 | 35 |
| 25 | 456 | 525 | 4RB8125-3FC10 + 4RB8250-3FC10 | 4EU2732-0TE08-4CA0 | 3RT2627-1AP05 | 16 | 63 |
| 50 | 456 | 525 | 3 x 4RB8250-3FC10 | 4EU3032-0TE08-0AA0 | 3RT2636-1AP03 | 35 | 125 |
| 100 | 456 | 525 | 5 x 4RB8300-3FC10 | 4EU3931-1TE80-0A | 3RT2646-1AP03 | 70 | 250 |
| 100* | 456 | 525 | 6 x 4RB8250-3FC10 | 4EU3931-1TE80-0A | 3RT2646-1AP03 | 70 | 250 |

* Alternatif kondansatör seçim sütunu olarak kullanılmaktadır.

** NH bıçaklı sigorta akım değeri.

Not: Harmonik reaktörlü kompanzasyon sistemlerinde uygun filtreleme yapabilmek için yukarıdaki reaktör -kondansatör seçim cetveline uyulması gerekmektedir.

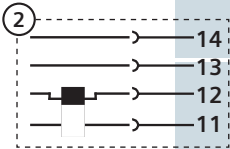
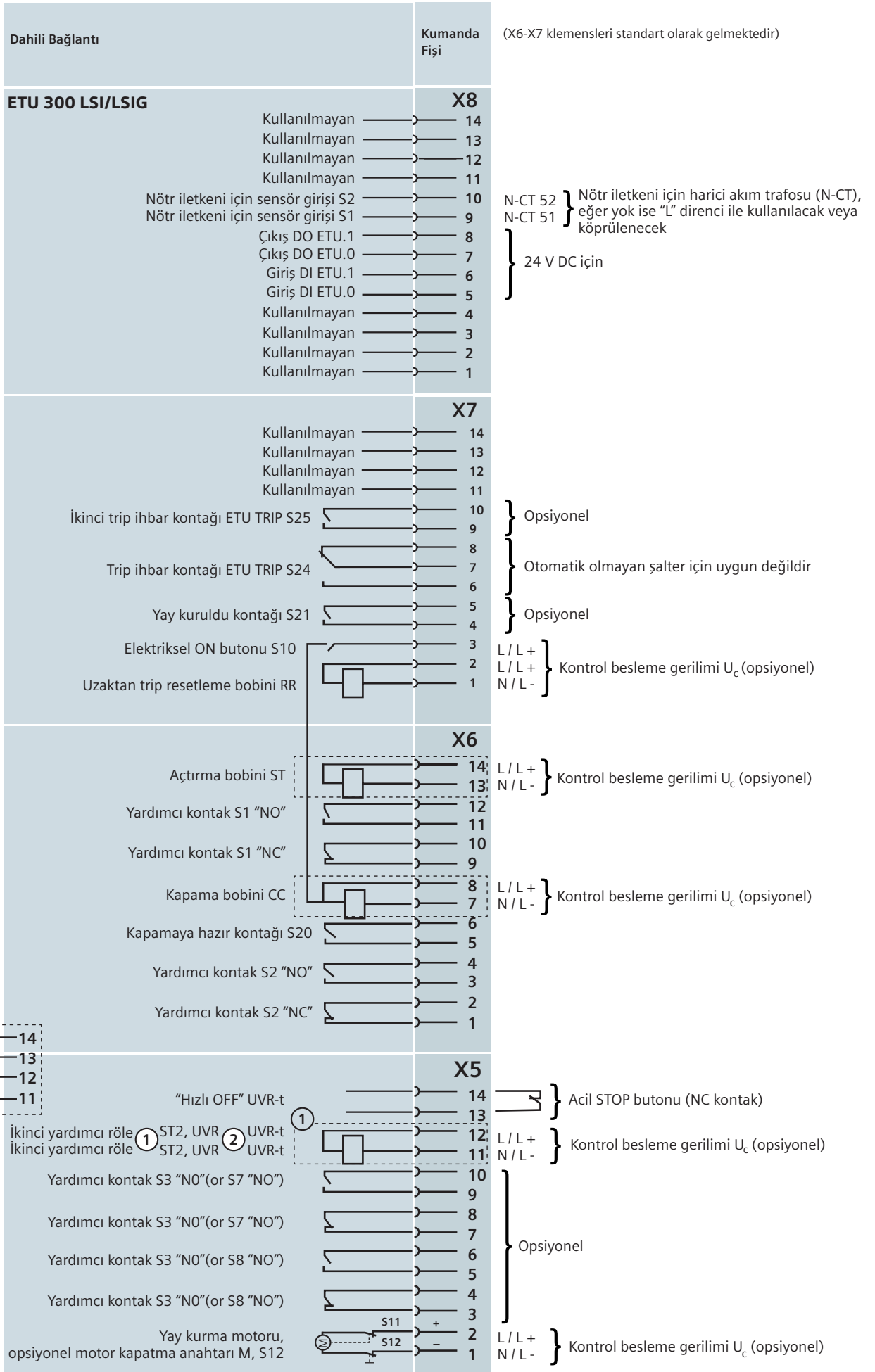

Sentron WA ETU 600 Kumanda Devresi Bağlantı Şeması

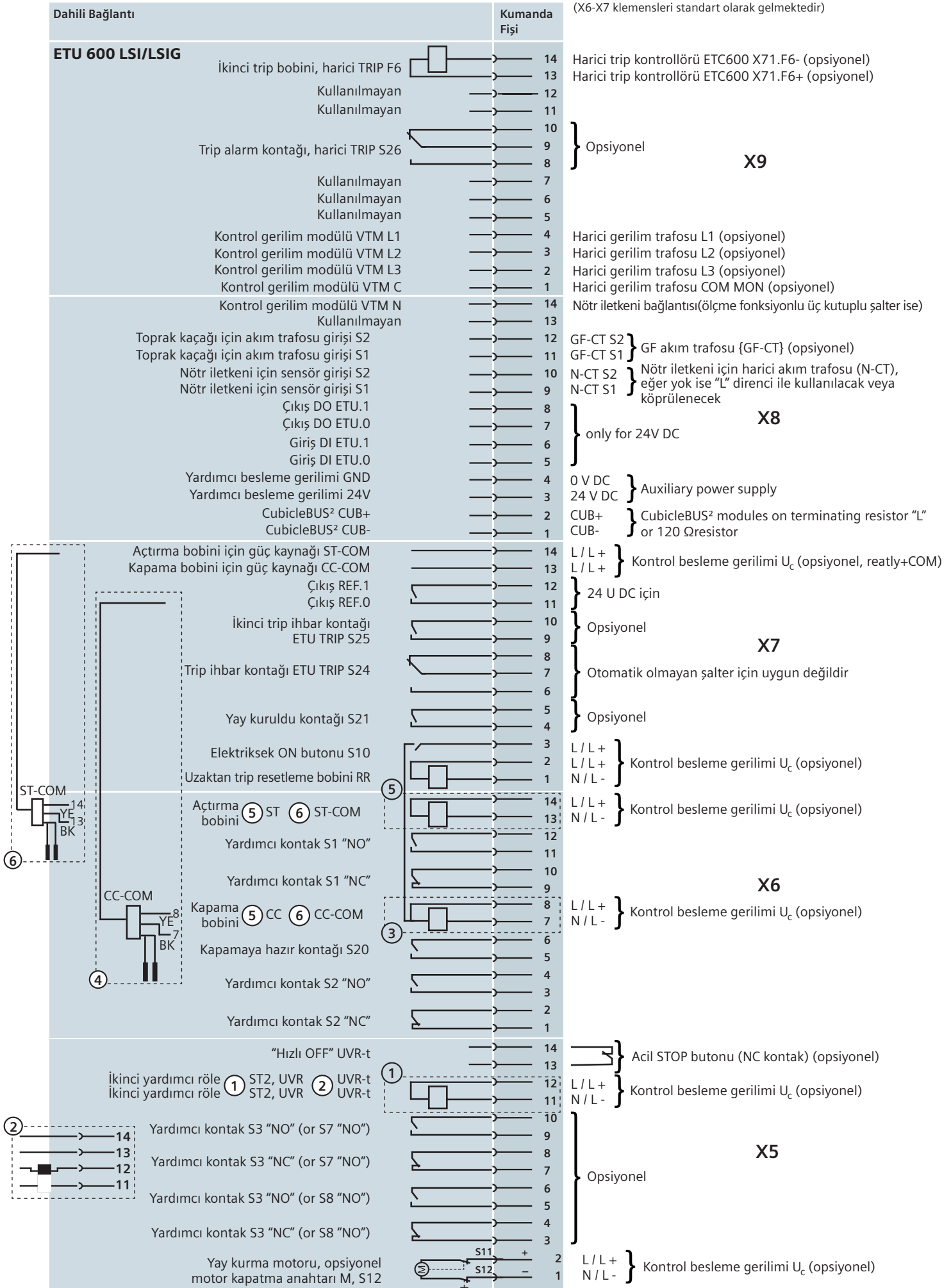

Sentron WL Kumanda Devresi Bağlantı Şeması

(S1, S2 Yardımcı Kontaktlar Standarttır.)

Uzaktan Resetleme Bobini F7
Toprak Kaçağı Trafosu / G Sensör S2
Toprak Kaçağı Trafosu / G Sensör S1
Nötr Trafosu / N Sensör S2
Nötr Trafosu / N Sensör S1
Yıldız Bağlantılı Harici Gerilim Trafosu Ortak Uç
Harici Gerilim Trafosu L3
Harici Gerilim Trafosu L2
Harici Gerilim Trafosu L1
0 V DC
24 V DC
CubicleBUS +
CubicleBUS -

Haberleşme fonksiyonu "F02" seçilmesi durumunda mevcut değildir. "X7" klemens bloğunda COM15 Modülü bulunmaktadır.

Trip İhbar kontağı S24
Yay kuruldu kontağı S21
Elektriksel On butonu S10
1. Açırıcı ihbar kontağı S22
2. Açırıcı ihbar kontağı S23

1. Açırma bobini F1"ST"
S1"S" / "NO"
S1 "Ö" / "NC"
Kapama bobini Y1
Kapamaya hazır kontak S20
S2"S" / "NO"
S2 "Ö" / "NC"

F4 sadece "hızlı OFF"
F4 sadece "hızlı OFF"
FS "ST", F3 "UVR", F4 "UVR td" /
F3 "UVR", F4 "UVR td" /
S 3 "NO" veya S7 "NO"
S 3 "NC" veya S7 "NO"
S 4 "NC" veya S8 "NO"
S 4 "NC" veya S8 "NO"
Motor tahrik mekanizması
Opsiyonel motor kapatma S12 anahtarı

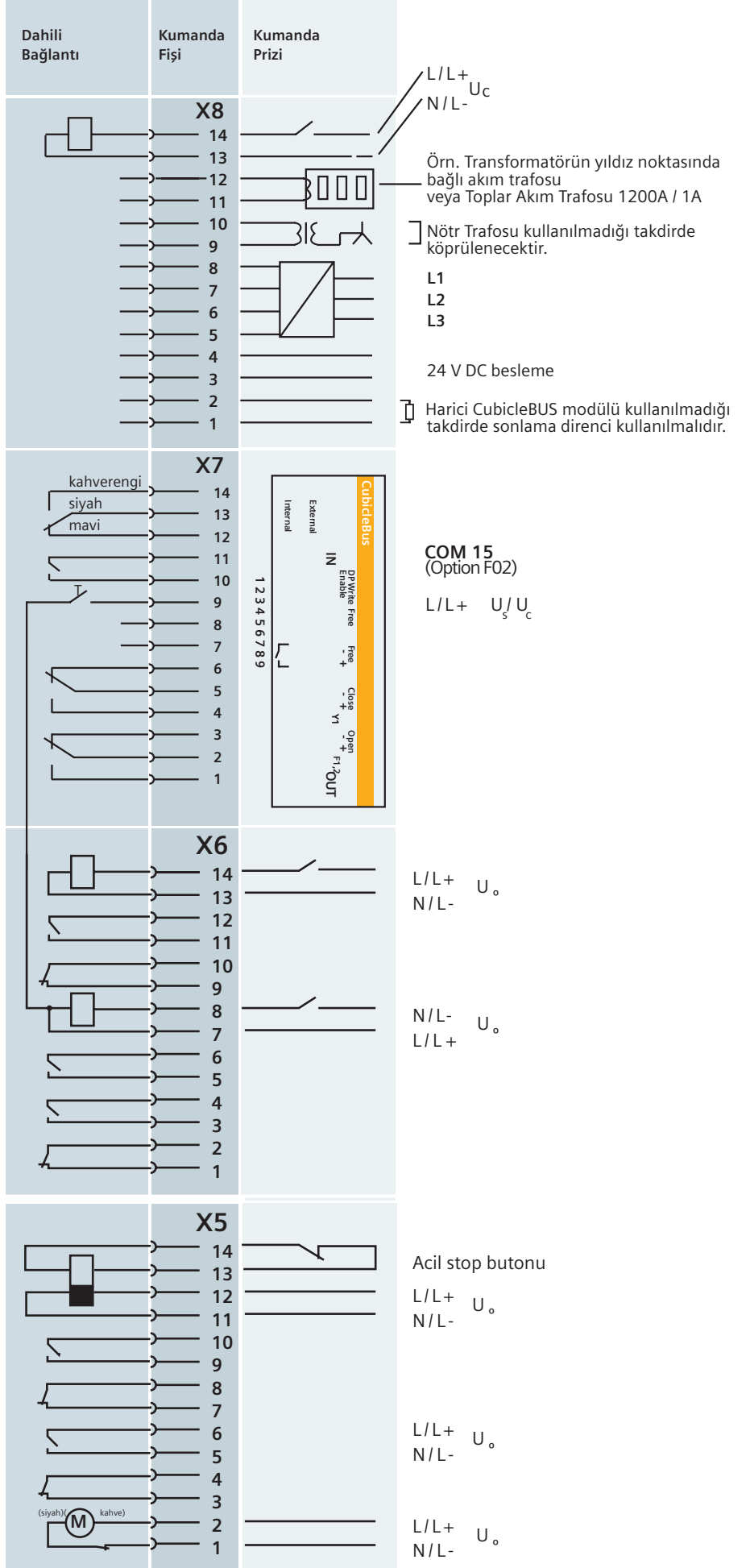

Dönüşüm tablosu

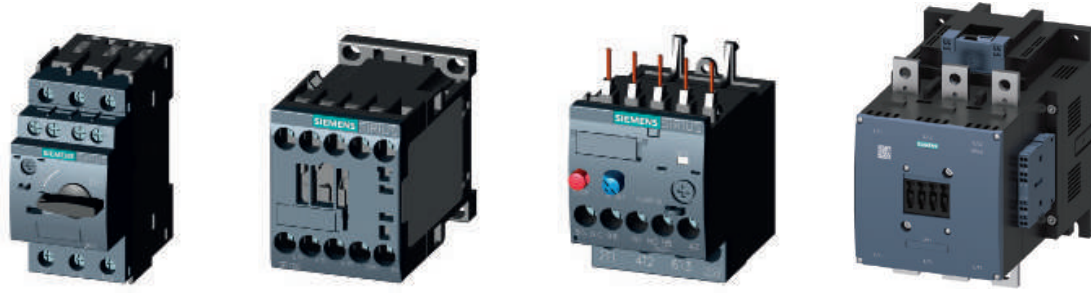

| 3TF Serisi Kontaktörler | | Yeni Nesil SIRIUS | | İlave Yardımcı Kontak |
|----------------------------------|------------|--------------------------------------|-------------|-------------------------------|
| 3TF4010-0APO | | 3RT2016-1AP01 | | |
| 3TF4001-0APO | | 3RT2016-1AP02 | | |
| 3TF4011-0APO | | 3RT2016-1AP01 | + | 3RH2911-1AA01 |
| 3TF4022-0APO | | 3RT2016-1AP01 | + | 3RH2911-1FA22 |
| 3TF4110-0APO | | 3RT2017-1AP01 | | |
| 3TF4101-0APO | | 3RT2017-1AP02 | | |
| 3TF4111-0APO | | 3RT2017-1AP01 | + | 3RH2911-1AA01 |
| 3TF4122-0APO | | 3RT2017-1AP01 | + | 3RH2911-1FA22 |
| 3TF4210-0APO | | 3RT2018-1AP01 | | |
| 3TF4220-0APO | | 3RT2018-1AP01 | + | 3RH2911-1AA10 |
| 3TF4211-0APO | | 3RT2025-1AP00 | | |
| 3TF4222-0APO | | 3RT2025-1AP00 | + | 3RH2911-1LA11 |
| 3TF4310-0APO | | 3RT2026-1AP00 | | |
| 3TF4320-0APO | | 3RT2026-1AP00 | + | 3RH2911-1AA10 |
| 3TF4311-0APO | | 3RT2026-1AP00 | + | 3RH2911-1AA01 |
| 3TF4322-0APO | | 3RT2026-1AP00 | + | 3RH2911-1LA11 |
| 3TF4422-0APO | | 3RT2027-1AP00 | + | 3RH2911-1LA11 |
| 3TF4522-0APO | | 3RT2028-1AP00 | + | 3RH2911-1LA11 |
| 3TF4622-0APO | | 3RT2036-1AP00 | + | 3RH2911-1LA11 |
| 3TF4722-0APO | | 3RT2037-1AP00 | + | 3RH2911-1LA11 |
| 3TF4822-0APO | | 3RT2038-1AP00 | + | 3RH2911-1LA11 |
| 3TF4922-0APO | | 3RT2046-1AP00 | + | 3RH2911-1LA11 |
| 3TF5022-0APO | | 3RT2047-1AP00 | + | 3RH2911-1LA11 |
| 3TF5122-0APO | | 3RT1055-6AP36 | | |
| 3TF5222-0APO | | 3RT1056-6AP36 | | |
| 3TF5322-0APO | | 3RT1064-6AP36 | | |
| 3TF5422-0APO | | 3RT1065-6AP36 | | |
| 3TF5522-0APO | | 3RT1066-6AP36 | | |
| 3TF5622-0APO | | 3RT1075-6AP36 | | |
| 3TF5722-OCM7 | | 3RT1076-6AP36 | | |
| 3TH Serisi Yardımcı Kontaktörler | | Yeni Nesil SIRIUS Yardımcı Kontaktör | | İlave Yardımcı Kontak |
| 3TH4022-0APO | | 3RH2122-1AP00 | | |
| 3TH4040-0APO | | 3RH2140-1AP00 | | |
| 3TH4031-0APO | | 3RH2131-1AP00 | | |
| 3TH4013-0APO | | 3RH2122-1AP00 | + | 3RH2911-1AA01 |
| 3TH4004-0APO | | 3RH2122-1AP00 | + | 3RH2911-1HA02 |
| 3TH4244-0APO | | 3RH2122-1AP00 | + | 3RH2911-1FA22 |
| 3TH4271-0APO | | 3RH2131-1AP00 | + | 3RH2911-1FA22 |
| 3TH4262-0APO | | 3RH2140-1AP00 | + | 3RH2911-1FA22 |
| 3TH4253-0APO | | 3RH2131-1AP00 | + | 3RH2911-1FA22 |
| 3TH4280-0APO | | 3RH2140-1AP00 | + | 3RH2911-1FA40 |
| 3TH4355-0APO | | 3RH2122-1AP00 | + | 3RH2911-1FA22 + 3RH2911-1DA11 |
| 3UA Serisi Termik Röleler (A) | | 3UA Serisi Termik Röleler (A) | | |
| 3UA5900-0E | (0.25-0.4) | 3RU2116-0EB1 | (0.28-0.4) | |
| 3UA5900-0G | (0.4-0.63) | 3RU2116-0GB1 | (0.43-0.63) | |
| 3UA5900-0J | (0.63-1) | 3RU2116-0JB1 | (0.7-1) | |
| 3UA5900-1A | (1-1.6) | 3RU2116-1AB1 | (1.1-1.6) | |
| 3UA5900-1C | (1.6-2.5) | 3RU2116-1CB1 | (1.8-2.5) | |
| 3UA5900-1E | (2.5-4) | 3RU2116-1EB1 | (2.8-4) | |
| 3UA5900-1G | (4-6.3) | 3RU2116-1GB1 | (4.5-6.3) | |
| 3UA5900-1J | (6.3-10) | 3RU2116-1JB1 | (7-10) | |
| 3UA5900-2A | (10-16) | 3RU2116-4AB1 | (11-16) | |
| 3UA5900-2C | (16-25) | 3RU2126-4DB1 | (20-25) | |
| 3UA5900-2E | (25-40) | 3RU2136-4FB1 | (34-40) | |
| 3UA5900-2T | (40-57) | 3RU2136-4QB1 | (47-57) | |
| 3UA5900-2P | (50-63) | 3RU2136-4JB1 | (24-65) | |
| 3UA6201-2H | (55-80) | 3RU2146-4LB1 | (70-90) | |
| 3UA6201-2X | (80-110) | 3RU2146-4MB1 | (80-110) | |



HAZIR TİP TESTLİ

SIVACON S8

Alçak Gerilim Dağıtım Panosu

Endüstri ve altyapı uygulamaları için enerji maliyetlerinde tasarruf, hem personel hem de sistem için yüksek güvenlik, modüler tasarımı ile maksimum esneklik sağlayan **hazır tip testli** panomuz ile yapmanız gereken tek şey özel ihtiyaçlarınıza göre tasarlamak.

siemens.com.tr

SIEMENS



BİNA VE TESİSLERİNİZ İÇİN GÜÇLÜ KORUMA SAĞLAR

3WA Açık Tip Güç Şalterleri

Zorluk derecesi artan ve daha fazla dijitalleşen altyapı ve sistemler, arızalara karşı güvenli ve korumalı bir güç dağıtımına ihtiyaç duyar. Yeni 3WA açık tip güç şalterleri, kullanıcılara enerji verimliliğini artıran çözümler, detaylı web tabanlı konfigüratör, genişletilmiş yeni akım değerleri, siber güvenli üstün haberleşmenin yanı sıra aynı anda birden fazla haberleşme protokolünü de destekler. Akıllı çift işlemcili elektronik trip ünitesi (ETU) ile birlikte geleceğe bugünden hazır olmanızı sağlayan bir esneklik getirir.

siemens.com.tr/3wa

SIEMENS

SIEMENS



Siemens
EcoTech



SIEMENS EcoTech
portfolyosu ile
Sürdürülebilirliğinizi
güçlendirin!



Sirius Hybrid Motor Yolvericiler

SIRIUS Hybrid çözümleri, verimli anahtarlama, enerji tasarruflu kullanım ve uzun ömre sahip yumuşak ve direkt motor yol vericileri, modern hibrit anahtarlama teknolojisinin verdiği güvenle kullanmanızı sağlar.

Otomasyon sistemlerine entegre edilmeleri kolaydır ve mevcut çok sayıda motor verisine erişebilmeleri sayesinde yüksek düzeyde tesis şeffaflığı sağlarlar. Kompakt boyutları ile de kumanda panosunda size yer kazandırır. Sirius endüstriyel kontrol ürünleri ile kontrolde mükemmellik.

[siemens.com.tr/sirius](https://www.siemens.com.tr/sirius)

SIEMENS

SIEMENS



**3MT, 3MH,
3MU, 3MV, 3VJ**

Kontaktör, Termik Röle, Motor Koruma Şalteri,
Kompakt Tip Şalter

SINOPLUS